



**湖南商务职业技术学院**  
*Hunan Vocational College of Commerce*

# 三年制高职 软件技术专业技能考核标准

---

---

---

---

# 目录

1

2



















1

2

		< ef gh	! "# \$ % &			
		i jklm	% &' (			
		nopqr	% ) \$ * +			
		stuvbwx	, - . * + / 0 1 2 3 4			
		yz{ }	5 6			
		~ • € • , P c	7 8 9 : ;			
		f „ ... † 9 :	< = >			
		‡ ^ P • . P % Š P c	? @ A B C D E F B G H A I /			
		f „ ... † 9 :	J K L D			
			M N O P B Q R / S 4 T U V W X			
			/ Y K Z [ 2 \ ] Z [			
			^ _ ` / a b ' ( c d			
			W X / 7 8 9 : c d			
			W X / P c c d			
		< Œ • Ž j • • ‘ j k ‘ “ ” •	. / - — B - ~			
		< < Œ • Ž j • • ‘ © a ‘ “ ” •	. h / ™ š			
		< i P • « -   - ‘ “ “ ” • ® - ‘	. h / \ )			
		< n P • ‘ “ ° ‘ “ ” •	œ • ž Ÿ & \ ) . B 2 j			
		< s P • ‘ “ ± ° ‘ “ ” •	€			
		< y • 2 j 3 j k ‘ “ ” •	. / £ B ¤ B ¥ B w 3 4			
		< ~ • 2 j 3 ‘ μ ‘ “ ” •	, ! . h § .			
		< ‡ P • ‘   - ¶ . ‘ “ ” •	“ & / \ )			
		< , 1 0 » P : • ° ‘ “ ” •	< = >			
		< ¼ 0 » P : • ½ ¾ ‘ “ ” •	? @ A B C D E F B G H A I /			
		< ½ • ‘ “ ½ ¾ ‘ ě ‘ “ ” •	J K L D			
		< < , 2 j Å j k ‘ “ ” •	M N O P B Q R / S 4 T U V W X			
			/ Y K Z [ 2 \ ] Z [			
			^ _ ` / a b ' ( c d			
			W X / 7 8 9 : c d			
			W X / P c c d			





		<p>s !"#% •'ÆÇ        ÅK"&amp;'( )/ I-.        ÉÊ"•</p>	<p>- *Óᄁé ᄁÑ ;\$4,T        •        - fÒèÒxÑç. Ó/0ÛçÖ        H&lt;ù 12•        &lt;=&gt;        ?@A BCDEFBGHAI/        JKLD        MNOPBQR/S4TUVWX        /YKZ[2\]Z[        ^_`/ab'(cd        WX/789:cd        MNS `/áôcd        WX/Pccd</p>		
		<p>s &lt; !"#% •'ÆÇ        345m'( )/ I-.        ÉÊ"•</p>			
		<p>s i !"#% •'ÆÇ        67"( )/ I-. É        Ê"•</p>			
		<p>s n !"#% •'ÆÇ        8"´¿'( )/ I-.        ÉÊ"•</p>			
		<p>s s !"#% •'ÆÇ        \$% ¼'( )/ I-.        ÉÊ"•</p>			
		<p>s y 9:;&lt;= •'ÆÇ &gt;        k?@( )/ I-. É        Ê"•</p>			
		<p>s ~ 9:;&lt;= •'ÆÇ ]        AT'( )/ I-. É        Ê"•</p>			
	ù • Å - ãã	<p>s ‡ BC\$! ND E •'        ÆÇ 4kFÊ'( )/        I-. ÉÊ"•</p>			
		<p>s , BC\$! ND E •'        ÆÇ E] '( )/        I-. ÉÊ"•</p>			
		<p>s ¼G[HI •'ÆÇ ]        ?@( )/ I-. ÉÊ        "•</p>			
		<p>s G[HI •'ÆÇ &gt;k        ?@( )/ I-. ÉÊ        "•</p>			
		<p>s &lt;JKLMN-\$kND E        •'ÆÇ &gt;k?@( )/        I-. ÉÊ"•</p>			
		<p>s iJKLMN-\$kND E        •'ÆÇ ] ?@( )/        I-. ÉÊ"•</p>			

	ù • Â -ÃÄ	s n :OPQ-kND E •‘ ÆÇ >kRL'( )/ I-. ÉÊ”•			
		s s:OPQ-kND E •‘ ÆÇ ] ?@'( )/ I-. ÉÊ”•			
		s ySTPQî8 •‘ÆÇ >k?@'( )/ I-. ÉÊ”•			
		s ~STPQî8 •‘ÆÇ ] ?@'( )/ I-. ÉÊ”•			
		s ‡UVWX •‘ÆÇ PQ WX'( )/ I-. ÉÊ ”•			
		s ,UVWX •‘ÆÇ YZ QWX'( )/ I-. É Ê”•			
		s <ŰVWX •‘ÆÇ ] ['( )/ I-. ÉÊ ”•			

\ ! ] ^ \_ ` a VbcKd Hefgòh Vi jklm”•no BÆÇnoB:g'v B9:/  
 =pB:gqú Url-Vstg í



湖南商务职业技术学院  
Hunan Vocational College of Commerce

-u!7iÜOM

^p ÷1•60 1•Op1<sup>3</sup>/<sub>4</sub>6æg™-”

I P C0& Æ

E¥ , ¶ e

I P .7 Æ

610205

F8+^ a4Ý Æ

20204Ý

IAØ ,L\* Æ

2020.08

**Q ‡ 0 Ñ; ¿AîAÑ >1Ç# ..... 1**

- 1. B NÈ5F ' Ö1-1 É ^•1Ç3+5 Ê £K^1Ç# ü ü AÑ1ÇLf ^ ..... 1
- 2. B NÈ5F ' Ö1-2 É OJ 3+5 Ê NÈ Ñ £K^1Ç# ..... 4
- 3. B NÈ5F ' Ö1-3 É v ñK0 ^3+5 Ê £K^1Ç# ü ü AÑ1ÇLf ^ ..... 6
- 4. B NÈ5F ' Ö1-4 É - 8 )AÝ3+5 Ê £K^1Ç# ..... .. 8
- 5. B NÈ5F ' Ö1-5 É {j'.1 B 3+5 Ê £K^1Ç# ..... 11
- 6. B NÈ5F ' Ö1-6 É 2j 6 À3+5 Ê £K^1Ç# ..... . 13
- 7. B NÈ5F ' Ö1-7 É +O(™ X4ĩ - •3+5 Ê £K^1Ç# ü ü C Ó £ O#{B ..... 15
- 8. B NÈ5F ' Ö1-8 É ? -+O -Eµ Ù - •3+5 Ê £K^1Ç# ü ü C Ó £ O#{B ..... 17
- 0; ¿AîAÑ >1Ç# Q ‡Lt ... ..... 19

**Q ‡ ¼ Ñ ž Ñ, 'AîAÑ > Î)à ..... 21**

- 1. B NÈ5F ' Ö2-1 É +e € v Ñ5•1 Ê v ñ1Ñ\*6 Q ‡ ..... 21
- 2. B NÈ5F ' Ö2-2 É +e € v Ñ5•1 Ê AôAê1Ñ\*6 Q ‡ ..... 24
- 3. B NÈ5F ' Ö2-3 É -+OO 2 Ý1Ñ\*63+5 Ê O• '1Ñ\*6 Q ‡ ..... 27
- 4. B NÈ5F ' Ö2-4 É -+O1Ñ\*63+5 Ê B.0;1Ñ\*6 Q ‡ ..... 31
- 5. B NÈ5F ' Ö2-5 É -+O1Ñ\*63+5 Ê F9B.1Ñ\*6 Q ‡ ..... 34
- 6. B NÈ5F ' Ö2-6 É 5• : v Ç Ê v ñ1Ñ\*6 Q ‡ ..... . 37
- 7. B NÈ5F ' Ö2-7 É 5• : v Ç Ê AÒ ...1Ñ\*6 Q ‡ ..... . 41
- 8. B NÈ5F ' Ö2-8 É -+O1Ñ\*6 Ý3+5 Ê @5 1Ñ\*6 Q ‡ ..... 44
- 9. B NÈ5F ' Ö2-9 É C§8Z8 -63B 5• Ê B.0;1Ñ\*6 Q ‡ ..... 47
- 10. B NÈ5F ' Ö2-10 É C§8Z8 -63B 5• Ê % € 1Ñ\*6 Q ‡ ..... 51
- 11. B NÈ5F ' Ö2-11 É % Ñ1Ñ\*63+5 Ê % € AÒC]1Ñ\*6 Q ‡ ..... 54
- 12. B NÈ5F ' Ö2-12 É 4ĩ : v p Ê v ñ1Ñ\*6 Q ‡ ..... 59
- ž ÑAîAÑ > Î)à Q ‡Lt ... ..... 62

**Q ‡ 9 Ñ WebÄ+X0; ¿ Q ‡ ..... 66**

- 1. B NÈ5F ' Ö3-1 É \*Aî 0;- 1Ñ Ý3+5 Ê N©- Ý G>~ n/j >\$+ Đ Q ‡ ..... 66
- 2. B NÈ5F ' Ö3-2 É \*Aî 0;- 1Ñ Ý3+5 Ê 1 J Ý G>~ n/j >\$+ Đ Q ‡ ..... 70
- 3. B NÈ5F ' Ö3-3 É \*Aî 0;- 1Ñ Ý3+5 Ê 7N©- G>~ n/j >Aô G>~ n/j Q ‡ ..... 74
- 4. B NÈ5F ' Ö3-4 É \*Aî 0;- 1Ñ Ý3+5 Ê Ô C#q0;!•PÔ G>~ n/j >\$+ Đ ú PL" Q ‡ ..... 79

5. B NÈ5F ' Ö3-5 É+e € v p > 1Ñ*63+5 Ê+X g ÿ G>~ n/j >\$+ Đ Q ‡	.....	84
6. B NÈ5F ' Ö3-6 É+e € v p > 1Ñ*63+5 Ê+X g G>~ n/j > Z ê ÿ B Q ‡	...	89
7. B NÈ5F ' Ö3-7 É+e € v p > 1Ñ*63+5 Ê+X g+%@0 G>~ n/j >+%@0 B Q ‡...		94
8. B NÈ5F ' Ö3-8 É+e € v p > 1Ñ*63+5 Ê+X g G>~ n/j > PL" Q ‡	.....	99
9. B NÈ5F ' Ö3-9 É+e € v p > 1Ñ*6 Ê œ z G>~ n/j > PL" Q ‡	.....	104
10. B NÈ5F ' Ö3-10 É+e € v p > 1Ñ*6 Ê œ z G>~ n/j >\$+ Đ Q ‡	.....	108
Web Ä+X0; ¿ Q ‡Lt ...	.....	113

**Q ‡ Ä v æ ° \_ Q ‡** ..... **116**

1. B NÈ5F ' Ö4-1 É 1 J ÿ 1Ñ*63+5 Ê ^ ÿ G>~ n/j > PL" Q ‡	.....	116
2. B NÈ5F ' Ö4-2 É 1 J ÿ 1Ñ*63+5 Ê ^ ÿ G>~ n/j >\$+ Đ Q ‡	.....	121
3. B NÈ5F ' Ö4-3 É 1 J ÿ 1Ñ*63+5 Ê Ç } ÿ G>~ \$+ Đ > PL" Q ‡	.....	126
4. B NÈ5F ' Ö4-4 É 1 J ÿ 1Ñ*63+5 Ê Ç } ÿ G>~ n/j >\$+ Đ Q ‡	.....	131
5. B NÈ5F ' Ö4-5 É 1 J ÿ 1Ñ*63+5 Ê Ç } ÿ G>~ n/j >5FEÁ Q ‡	.....	136
6. B NÈ5F ' Ö4-6 É ê ÆCt\$À1Ñ*63+5 Ê Ä6^ ÿ G>~ n/j > B Q ‡	.....	141
7. B NÈ5F ' Ö4-7 É ê ÆCt\$À1Ñ*63+5 Ê Ä6^ ÿ G>~ n/j >\$+ Đ Q ‡	.....	147
8. B NÈ5F ' Ö4-8 É ê ÆCt\$À1Ñ*63+5 Ê Ä6^ ÿ G>~ n/j >5FEÁ Q ‡	.....	153
9. B NÈ5F ' Ö4-9 É ê ÆCt\$À1Ñ*63+5 Ê Ä6^ ÿ G>~ n/j > PL" Q ‡	.....	159
10. B NÈ5F ' Ö4-10 É àL+1Ñ*63+5 Ê àL+ G>~ n/j > PL" Q ‡	.....	165
v æ ° _ Q ‡Lt ...	.....	171

**Q ‡ Ä Ä Ô Â ?5•N¥ Ä+X 0** ..... **174**

1. B NÈ5F ' Ö5-1 ÉFh Ç8á y 8ª Ê5•1 N©- ü ü 0 J8á2 }1 N¥M', 'AíAÑ > ÿ ž n/j Q ‡	.....	174
2. B NÈ5F ' Ö5-2 ÉFh Ç8á y 8ª Ê5•1 N©- ü ü 5/ =0 ^ }1 N¥M', 'AíAÑ > ÿ ž n/j Q ‡	.....	181
3. B NÈ5F ' Ö5-3 ÉFh Ç8á y 8ª Ê5•1 N©- ü ü /-O8á }1 N¥M', 'AíAÑ > ÿ ž n /j Q ‡	.....	189
4. B NÈ5F ' Ö5-4 ÉFh Ç8á y 8ª Ê5•1 N©- ü ü Rì8áAÒC] }1 N¥M', 'AíAÑ > ÿ ž n/j Q ‡	.....	196
5. B NÈ5F ' Ö5-5 ÉFh Ç8á y 8ª Ê5•1 N©- ü ü 8ªCt € }1 N¥M', 'AíAÑ > ÿ ž n/j Q ‡	.....	203
6. B NÈ5F ' Ö5-6 ÉLo#K w5¾41\ Ê5•1 N©- ü ü x ñ ] ó }1 N¥M', 'AíAÑ > ÿ ž n /j Q ‡	.....	210
7. B NÈ5F ' Ö5-7 ÉLo#K w5¾41\ Ê5•1 N©- ü ü àL+ Ø 1 }1 N¥M', 'AíAÑ > ÿ ž n		

/j Q ‡	.....	.....	. 218
8. B NÈ5F ' Ö5-8 É O Ī ÇAîAÑ 9L€ œ ( Ê5•1 N©-	ü ü œ ñ .../j }1 N≠M', 'AîAÑ >	ÿ ž n/j Q ‡	.....
			226
9. B NÈ5F ' Ö5-9 É O Ī ÇAîAÑ 9L€ œ ( Ê5•1 N©-	ü ü œ ( àL+ }1 N≠M', 'AîAÑ >	ÿ ž n/j Q ‡	.....
			233
10. B NÈ5F ' Ö5-10 ÉLZ/Ž ›#æ Ê5•1 N©-	ü ü àL+ ] ó }1 N≠M', 'AîAÑ >	ÿ ž n	
/j Q ‡	.....	.....	. 240
11. B NÈ5F ' Ö5-11 ÉLZ/Ž ›#æ Ê5•1 N©-	ü ü x ñ ] ó }1 N≠M', 'AîAÑ >	ÿ ž n	
/j Q ‡	.....	.....	. 248
12. B NÈ5F ' Ö5-12 É9ÿ#- Ê#1 k+X f ñ 9L€ œ ( Ê5•1 N©-	ü ü x ñ ] ó }1 N≠M', 'AîAÑ >	ÿ ž n/j Q ‡	.....
			257
13. B NÈ5F ' Ö5-13 É9ÿ#- Ê#1 k+X f ñ 9L€ œ ( Ê5•1 N©-	ü ü àL+ ] ó }1 N≠M', 'AîAÑ >	ÿ ž n/j Q ‡	.....
			265
14. B NÈ5F ' Ö5-14 É#K#b"-E→+X ñ 9L€ œ ( Ê5•1 N©-	ü ü x ñ NÁFf }1 N≠M', 'AîAÑ >	ÿ ž n/j Q ‡	.....
			272
15. B NÈ5F ' Ö5-15 É#K#b"-E→+X ñ 9L€ œ ( Ê5•1 N©-	ü ü àL+ ] ó }1 N≠M', 'AîAÑ >	ÿ ž n/j Q ‡	.....
			280
16. B NÈ5F ' Ö5-16 ÉFÓ*Ž"-E-G} & Ê5•1 N©-	ü ü x ñ ] ó }1 N≠M', 'AîAÑ >	ÿ ž n/j Q ‡	.....
			287
17. B NÈ5F ' Ö5-17 ÉFÓ*Ž"-E-G} & Ê5•1 N©-	ü ü àL+ ] ó }1 N≠M', 'AîAÑ >	ÿ ž n/j Q ‡	.....
			294
18. B NÈ5F ' Ö5-18 É sFJEž6p Ê5•1 N©-	ü ü "-E-Ež6p }1 N≠M', 'AîAÑ >	ÿ ž n	
/j Q ‡	.....	.....	. 300
19. B NÈ5F ' Ö5-19 É sFJEž6p Ê5•1 N©-	ü ü ™ ^E-Ež6p }1 N≠M', 'AîAÑ >	ÿ ž n/j Q ‡	.....
			308
20. B NÈ5F ' Ö5-20 É sFJEž6p Ê5•1 N©-	ü ü àL+CtAß }1 N≠M', 'AîAÑ >	ÿ ž n	
/j Q ‡	.....	.....	. 315
Ô Â ?5•N≠ Ä+X 0 Lt ...	.....	.....	321

9"&X = | -•Z¿Zç J~;Ö

B Nî5L - Æ E d -1Í315 F ©Kd1Í# Ax1ÍLI Ž

oÑl oÒ !!\_2•^®

L¿-p5•5 ,´ = Ý ... È A !ÿ Y Ö@ ,´ àRì »(™G- X = Ý Î Ð È 4 XF 0 Z ÝGÿ W  
(6&è,´ & È A ,´ &L\$ a T jGý?± È j ¶ ^ 0 È ê@ ã &L\$ = u? ,´ L NÈ È 4 ¼ K J ,´  
œ ( ö 7 0 0 ‡ ^•1Ç 3+5 È+X •@ ã+O#k JFÓ È1° ... Ä4q\*®,´ -L NÈ Ä  
Î)àLf ^AÑ1Ç Î7- £K^1Ç# !5 f#q0; . ÄEÄ • 0 Z ¢ n ÈAÑ1Ç !EÄ \* ³ ,´ Lf ^ Ä  
# ? Ö È y 0 Z - ( F é# ) È+X ¼"rLf ^ ,´ I Ä X k - ( F k é# ) JB3+XB FB ,  
- ( F é# ) È"r \* n ,´ Lf ^ È !EÄ \*5 ì Ä

oÑ2oÒ !!\_ X?;

+ Ñ 0 Ö)ß ³G}5ž > JavaN©- à \* Ä10 6 Ä

§ f?±"r Ö

- z !".žG}5žLö @ 0 § x
- z à \* webN©- (project 1)
- z K \*2« Ä Factorial Ä

Ô?±"r Ö

- z B' 6 0 § ,´ N©- 1Ñ\*6 ~ f 0 È... 02« p X ,´ · & J ÈÀÙ2« =\$5 ?ñ Èì Z . È
- Ô8# 1,, § 1-1 Z . }5ž Ä

+ Ñ ¼ Ö5 f#q0; . Ä15 6 Ä

§ f?±"r Ö

- z i ž + Ñ ÿF ],´ M0"r È5 f-( £1Ç# #q0; . È?±"r0; ¿ x f5 ´F9 !".ž È#q0;
- .5 f 7 ö È1Ç# MD \$5 Ä

Ô?±"r Ö

- z B'5 f - ,´ #q0; . È Ô8#1,, § 2-1 Z . }5ž Ä



+ Ñ 9 Ö i ž#q0; .5F É0; ĺ Ä40 6 Å

§ f?±"r Ö

- z -+X eclipse § È i ž :F #q0; .5F É-( Ä .1 È?±"r .1M0 M' A )B' é# , ' ? f)à È .1 μ éM0 f)à#q0; . MD Ä% Cãm0"r Ä
- z -( Ä, ' ž5 'F +X ö.ž È7- O 8\*6@ ã ÎLuL NÈ Ä
- z .1 – É?ô93 È 7 ö Ä Ä

Ô?±"r Ö

- z 6 .1 Z . È Ô8#1,, § 3-1 Z . }5ž Ä
- z 6F >| .../j x ì F5 ì Z . È Ô8#1,, § 3-2 Z . }5ž Ä

+ Ñ Ö 5F É#{B +X » Ä15 6 Å

§ f<sup>2</sup>; Ö

- z i žM0"r ¼#q0; .5F ÉB 1Ç# , ' ... s#{B +X » È?±"r#{B é x Ä é# Ä ° \_ ¼1†+• f ¼ ' È#{B EÄ • Ä —>| ' & úN' O5 ì È \_ V% Cã h Î Z(© ÊEÿ &M0"r Ä

Ô?±"r Ö

- z › É#{B +X »"w k>~ Ä
- z #{B +X »"w k>~ - =?ô | Ö3+O ' -NÈ ' -#{B +X »"w k>~ x» ²63 ' j 340103È NÈ ' j 2 È I - = 340103 2-#{B +X »"w k>~ Ä

+ Ñ Ä Ä —>|#{B +X » Ä10 6 Å

§ f<sup>2</sup>; Ö

- z i ž#{B +X »AîAÑ È -+X JUnit #{B § È5F É ... s#{B .1 È?±"r >#{B +X »-( iG) È#{B EÄ • Ä —>| ' & Ä —>|5 ì >N' O5 ì)" ¼ ' Ä

Ô?±"r Ö

- z 6#{ B 5 ì › É8###{B +X »"w k>~ Ä
- z 6#{B .1 Z . È Ô8#1,, § 5-1 Z . }5ž Ä

+ Ñ • Ö6| J3P « Ä10 6 Å

oÑBoÒ\*¼{6 'X?; X•5ê8ß& e . 1

oÑ4oÒ3 h &Gÿ?±"r?ñ \ Q ‡Lt ... 2

oÑ5oÒZ, ÄM,, xX•5ê8ß& e . 3

## B NÍ5L - Æ E 2 - 315 FNÍ É ©Kd1Í#

oÑI oÒ !!\_2•^®

X4iAô T3+5 ( 1°0 OJ,Online Judge) 7 X4i+X •Aô T0; ¿ ,!“.ž W Ä &L\$ > x)-0ª  
L\$ x)-,´Aô T3+5 Ä)àM0?± j(© ÊNÈ- AîAÑ!“ .ž1Ç# ï™ uNÈ Ä ÈB' ¼ @ ; + Ñ Ä  
Î)àL NÈ 0 £K^1Ç# !5 f#q0; . Ä  
5F É 0 Z0; ¿ ÈB 0; ¿B+ 0 Z ‡1V b È'f >EÄ \*B+ ,´0ª I - Ä  
# ? ÖEÄ • ‡1V b,´K Ö =CµE÷ 30 Z ‡1V Ä [0ª I ÄÄ

oÑ2oÒ !!\_ X?;

+ Ñ 0 Ö)ß ³G)5ž > webN©- à \* Ä10 6 Ä

§ f?±"r Ö

- z !“.žG)5žLö @ 0 § x
- z à \* webN©- (project 2)
- z K \*2« Ä OJSystemÄ

Ô?±"r Ö

- z B' 6 0 §,´N©- 1Ñ\*6 ~ f 0 È... 02« p X,´ . & ] ÈÀÜ2« =\$5 ?ñ Èì Z . È
- Ô8#1,, § 1-1 Z . }5ž Ä

+ Ñ ¼ Ö5 f#q0; . Ä15 6 Ä

§ f?±"r Ö

- z i ž + Ñ ýF ],´M0"r È5 f-( £1Ç# #q0; . È?±"r0; ¿ x f5 ´F9 !“.ž È#q0;
- .5 f 7 ö È1Ç# MD \$5 Ä

Ô?±"r Ö

- z B'5 f-,´#q0; . È Ô8#1,, § 2-1 Z . }5ž Ä

+ Ñ 9 Ö i ž#q0; .5F É0; ¿ Ä40 6 Ä

§ f?±"r Ö

- z ´+X eclipse § È i ž :F #q0; .5F É-( Ä .1 È?±"r .1M0 M' A )B' é# ,´

' ? f)à È .1 μ éM0 f)à#q0; . MD Ä% Cãm0"r Ä  
z -( Ä, ' ž5 'F +X ö.ž È 7- O 8\*6@ ä îLuL NÈ Ä  
z .1 – É?ô93 È 7 ö Ä

### Ô?±"r Ö

z 6 .1 Z . È Ô8#1,, § 3-1 Z . }5ž Ä  
z 6F >| .../j x ì F5 ì Z . È Ô8#1,, § 3-2 Z . }5ž Ä

+ Ñ Ö 5F É#{B +X » Ä15 6 Å

### § f<sup>2</sup>; Ö

z i žM0"r ¼#q0; .5F ÉB 1Ç# , ' ... s#{B +X » È?±"r#{B é x Ä é# Ä° \_ ¼1†+•  
f ¼ ' È#{B EÄ • Ä —>| ' & úN' O5 ì È \_ V% Cã h î Z(© ÊEÿ &M0"r Ä

### Ô?±"r Ö

z › É#{B +X »"w k>~ Ä  
z #{B +X »"w k>~ - =?ô I Ö63+O ' -NÈ '-#{B +X »"w k>~ x» 263 ' j 340103È  
NÈ ' j 2 È I - = 340103 2-#{B +X »"w k>~ Ä

+ Ñ Ä Ä —>|#{B +X » Ä 10 6 Å

### § f<sup>2</sup>; Ö

z i ž#{B +X »AîÄÑ È ¯+X JUhít #{B § È5F É ... s#{B .1 È?±"r >#{B +X »-(  
iG} È#{B EÄ • Ä —>| ' & Ä —>|5 ì >N' O5 ì)" ¼ ' Ä

### Ô?±"r Ö

z 6#{B 5 ì › É8###{B +X »"w k>~ Ä  
z 6#{B .1 Z . È Ô8#1,, § 5-1 Z . }5ž Ä

+ Ñ • Ö6| J3P « Ä 10 6 Å

- oÑboÖÍ í ' &?±"r?ñ \ Q ‡Lt ... 1
- oÑ4oÖ63 h &Gÿ?±"r?ñ \ Q ‡Lt ... 2
- oÑ5oÖZ, ÄM,, xX•5ê8ß& e . 3

B NÍ5L - Æ E | ÷K6 d315 F ©Kd1Í#

Ax1ÍLI Ž

oÑI oÒ !!\_2^®

L¿-p5•5 ¼ Ÿ F,´ ... È+e € v ÑC° •C° ` ê ,!REp Ä v ñK0 ^3+5 \_+e € v  
Ñ JMŽ hGý?±,´ JÑ \_ Á3+5 È ³7- O j 1 J ¼ v æ È uCä,´ Ÿ ¼ §,´ B {!â È  
7- OAÙ 1 J ¼ v æ ¶ @ 8 !,´4ÿ:U J5 ÄK0 ^ ž Ä)à XM0?± ¼ @ ; + Ñ • Î)à v ñK0  
^3+5 Ä

Î)à f È İ7- £K^1Ç# !5 f#q0; . Ä  
5F É0; ¿ ANÍÇC] . -,´ KH NÍ Ö+X gEÄ • . -,´ È ' ¼C] . -,´ Gÿ È ! 6 [  
^` 0 Z float ¼ 0 Z int 2« »,´ Gÿ ] È f > i ž+X gEÄ •,´ È ' ¼C] . -,´  
Gÿ È ANÍÇC] -,´ KH NÍ !EÄ \* Ä ! ] È . -K0 ^1†+• j Ö!" h õ à ; 9 9 È \* ^ ÈC] –  
GÿCµE ÷ 10 \ f 8.5 È ÈCµE ÷ 100 \ f 8 È Ä  
?±"r Ö -+X 6 \_5 ´ Î)à :F 0; ¿ İ7- Ä

oÑ2oÒ !!\_ X?;

+ Ñ 0 Ö)ß ³G)5ž > webN©- à \* Ä10 6 Å  
§ f?±"r Ö

- z !“.žG)5žLö @ 0 § x
- z à \* webN©- (project3)
- z K \*2« Ä BuyingbooksÅ

Ô?±"r Ö

- z B' 6 0 §,´N©- 1Ñ\*6 ~ f 0 È... 02« p X,´ . & ] ÈÀÙ2« =\$5 ?ñ È! Z . È  
Ô8#1,, § 1-1 Z . )5ž Ä

+ Ñ ¼ Ö5 f#q0; . Ä15 6 Å

§ f?±"r Ö

- z i ž + Ñ ŸF ],´M0"r È5 f-( £1Ç# #q0; . È?±"r0; ¿ x f5 ´F9 !“.ž È#q0;  
.5 f 7 ö È1Ç# MD \$5 Ä

Ô?±"r Ö

- z B'5 f-,´#q0; . È Ô8#1,, § 2-1 Z . )5ž Ä

+ Ñ 9 Ö i ž#q0; . 5F É0; ¿ Ä40 6 Å

§ f?±"r Ö

z  $\bar{+}X$  eclipse § È i ž :F #q0; .5F É-( Ä .1 È?±"r .1M0 M' A )B' é# ,'  
 ' ? f)à È .1 μ éM0 f)à#q0; . MD Ä% Cãm0"r Ä  
 z -( Ä, ' ž5 'F +X ö.ž È7- O 8\*6@ ä ÎLuL NÈ Ä  
 z .1 – É?ö93 È 7 ö Ä

**Ô?±"r Ö**

z 6 .1 Z . È Ô8#1,, § 3-1 Z . }5ž Ä  
 z 6F >| .../j x ì F5 ì Z . È Ô8#1,, § 3-2 Z . }5ž Ä

**+ Ñ Ö 5F É#{B +X » Ä15 6 Å**

**§ f<sup>2</sup>; Ö**

z i žM0"r ¼#q0; .5F ÉB 1Ç# , ' ... s#{B +X » È?±"r#{B é x Ä é# Ä ° \_ ¼1†+•  
 f ¼ ' È#{B EÄ • Ä —>| ' & úN' O5 ì È \_ V% Cã h Î Z(© ÊEÿ &M0"r Ä

**Ô?±"r Ö**

z › É#{B +X »"w k>~ Ä  
 z #{B +X »"w k>~ - =?ô I Ö3+O ' -NÈ '-#{B +X »"w k>~ x» ²63 'j 340103È  
 NÈ 'j 2 È I - = 340103 2- #{B +X »"w k>~ Ä

**+ Ñ Ä Ä —>|#{B +X » Ä10 6 Å**

**§ f<sup>2</sup>; Ö**

z i ž#{B +X »AîAÑ È  $\bar{+}X$  JUnit #{B § È5F É ... s#{B .1 È?±"r >#{B +X »-(  
 iG) È#{B EÄ • Ä —>| ' & Ä —>|5 ì >N' O5 ì)" ¼ ' Ä

**Ô?±"r Ö**

z 6#{B 5 ì › É8###{B +X »"w k>~ Ä  
 z 6#{B .1 Z . È Ô8#1,, § 5-1 Z . }5ž Ä

**+ Ñ • Ö6| J3P « Ä10 6 Å**

oÑboÒÎ í ' &?±"r?ñ \ Q ‡Lt ... 1

oÑ4oÖ3 h &Gÿ?±"r?ñ \ Q ‡Lt ... 2

oÑ5oÒZ, ÄM,, xX•5ê8ß& e . 3

# B NÍ5L - Æ E ² > /Aã315 F ©Kd1Í#

oÑi oÒ !!\_2•^®

¬ o %o 8 \_ %o 8LO = ] = -+•,´Gý?± ËGÿ Ä © k?± £ W %o6â65 j k ÈCOCS %o6â  
-U´ } o1 • a \_ ¬ o Ä ¬ o %o 8 k?± ) ¬ oF >| \_:É %o6â ^ Ù 9ç Ç 9,ú,´ -•4ÿ  
P¼ È óF !DÛ ó ~M´ ¼B@ ... Ä ¬ o %o 8 X %o6âE±0; ],´@ 8ç ã = ò ò \_ . Aö,´ PFB65 È  
6< D \_ ¬ o -•#k Ø,´ \_ 165 Ä 8 OE65 Ä E ,65 Ä \3+5 +X ¾ )AÝ ¬ 8 > ? ; ù {L\$,´  
\$h ? Ô Ä7- È È X\$h ? ] ^ Ù ? ; ù ,´ @K⁻ Ä j Î)àB 3+5 ÈM0?± ¼ @ ; + Ñ Ä  
Î)à ðL" T Ý\$h ? Ì7- £K^1Ç# !5 f#q0; . Ä  
ðL" T Ý\$h ?7- n:‡ Q ? ; ù,´FKÉÁ M5\$7- È ÈL NÈ?±"r ² ; Ö  
, 7- < &>Û 3 Ä5 Ä7 ðL"  
, 7- < &>Û 3 Ä5 ðL"  
, 7- < &>Û 3 Ä7 ðL"  
, 7- < &>Û 5 Ä7 ðL"  
, 7->Û 3 Ä5 Ä7 ],´ 0 Z ðL"  
, =7->Û 3 Ä5 Ä7 + 0 Z ðL"  
EÄ • 0 Z ð ÈEÄ \*% Cã ) Ä ´ &,´5 ì Ä  
?±"r Ö ⁻+X 6 \_5 ´B Î)à Ä

oÑ2oÒ !!\_ X?;

+ Ñ 0 Ö)ß ³G}5ž > webN©- à \* Ä10 6 Ä  
§ f?±"r Ö

- z !".žG}5žLö @ 0 § x
- z à \* webN©- (project 4)
- z K \*2« Ä BeDivisible Ä

Ô?±"r Ö

- z B' 6 0 §,´N©- 1Ñ\*6 ~ f 0 È... 02« p X,´ . & ] ÈÀÚ2« =\$5 ?ñ È! Z . È
- Ô8#1,, § 1-1 Z . }5ž Ä

+ Ñ ¼ Ö5 f#q0; . Ä15 6 Ä  
§ f?±"r Ö

- z i ž + Ñ ÿF ],´M0"r È5 f-( £1Ç# #q0; . È?±"r0; ; x f5 ´F9 !".ž È#q0;
- .5 f 7 ö È1Ç# MD \$5 Ä

Ô?±"r Ö

z B'5 f-, '#q0; . È Ô8#1,, § 2-1 Z. )5ž Ä

+ Ñ 9 Ö i ž#q0; .5F É0; ĺ Ä40 6 Å

§ f?±"r Ö

z -+X eclipse § È i ž :F #q0; .5F É-( Ä .1 È?±"r .1M0 M' A )B' é# , ' ? f)à È .1 μ éM0 f)à#q0; . MD Ä% Cãm0"r Ä

z -( Ä, ' ž5 'F +X ö.ž È7- O 8\*6@ ã ÎLuL NÈ Ä

z .1 – É?ô93 È 7 ö Ä

Ô?±"r Ö

z 6 .1 Z. È Ô8#1,, § 3-1 Z. )5ž Ä

z 6F >| .../j x ì F5 ì Z. È Ô8#1,, § 3-2 Z. )5ž Ä

+ Ñ Ö 5F É#{B +X » Ä15 6 Å

§ f<sup>2</sup>; Ö

z i žM0"r ¼#q0; .5F ÉB 1Ç# , ' ... s#{B +X » È?±"r#{B é x Ä é# Ä ° \_ ¼1†+• f ¼ ' È#{B EÄ • Ä —>| ' & úN' O5 ì È \_ V% Cã h Î Z(© ÈEÿ &M0"r Ä

Ô?±"r Ö

z › É#{B +X »"w k>~ Ä

z #{B +X »"w k>~ -=?ô I Ö3+O ' -NÈ ' -#{B +X »"w k>~ x» 263 ' j 340103È NÈ j 2 È I - = 340103 2- #{B +X »"w k>~ Ä

+ Ñ Ä Ä —>|#{B +X » Ä10 6 Å

§ f<sup>2</sup>; Ö

z i ž#{B +X »AîAÑ È -+X JUnit #{B § È5F É ... s#{B .1 È?±"r >#{B +X »-( iG} È#{B EÄ • Ä —>| ' & Ä —>|5 ì >N' O5 ì)" ¼ ' Ä

Ô?±"r Ö

z 6#{ B 5 ì › É8##{B +X »"w k>~ Ä

z 6#{B .1 Z. È Ô8#1,, § 5-1 Z. )5ž Ä

+ Ñ • Ö6| J3P « Ä10 6 Å

oÑBoÒÎ í ' &?±"r?ñ \ Q ‡Lt ... 1



oÑ4o63 h &Gÿ?±"r?ñ \ Q ‡Lt ... 2

oÑ5oÒZ, ÄM,, xX•5ê8ß& e . 3

B NÍ5L - Æ E • p -.7 B 315 F ©Kd1Í#

oÑI oÒ !!\_2•^®

)à X {j̄+XMŽ hžú Èj éiê B {j'.1, ', Ž` ÿ È A œ (ã È 0 0  
 Z {j'.1 B 3+5 ÈM0?± ¼ @ ;+Ñ Ä  
 Î)àF 'TÝ Ī7- £K^1Ç# !5 f#q0; . Ä  
 þK^ - Ö f 0 Z q 0 }, ' ‡ È T Ý ! \_ V j n ' 5 F , ' {j' Ä?ð I Ö 1 \ 1 } \_  
 1 È 1 \ ¼ } \_ ‡ 358 !j { 0 È > M' 4 } + ? ‡ È 0 > 5 } j + ? - ( < , '  
 ‡ Ä » ² Ö 1860108888Ä1391236666 I % Cã Ä  
 # ? Ö = % Cã , ' E Ä \* I D O V È % Cã ? ± " r , ' E Ä \* W U X H Ä

oÑ2oÒ !!\_ X?;

+ Ñ 0 Ö)ß ³G)5ž > webN©- à \* Ä10 6 Ä

§ f?±"r Ö

- z !".žG)5žLö @ 0 § x
- z à \* webN©- (project 5)
- z K \*2« Ä TelephoneNurÄ

Ô?±"r Ö

- z B' 6 0 § , ' N©- 1Ñ\*6 ~ f 0 È... 02« p X , ' . & j È Ù 2 « = \$ 5 ? ñ È ! Z . È
- Ô8#1,, § 1-1 Z . )5ž Ä

+ Ñ ¼ Ö5 f#q0; . Ä15 6 Ä

§ f?±"r Ö

- z i ž + Ñ ŷF ], ' M 0 " r È 5 f - ( £ 1 Ç # # q 0 ; . È ? ± " r 0 ; ç x f 5 ' F 9 ! " . ž È # q 0 ;
- .5 f 7 ö È 1 Ç # M D \$ 5 Ä

Ô?±"r Ö

- z B' 5 f - , ' # q 0 ; . È Ô 8 # 1 , , § 2 - 1 Z . ) 5 ž Ä

+ Ñ 9 Ö i ž#q0; .5F É0; ç Ä40 6 Ä

§ f?±"r Ö

- z - + X eclipse § È i ž : F # q 0 ; . 5 F É - ( Ä . 1 È ? ± " r . 1 M 0 M ' A ) B ' é # , '
- ' ? f ) à È . 1 µ é M 0 f ) à # q 0 ; . M D Ä % Cã M 0 " r Ä
- z - ( Ä , ' ž 5 ' F + X ö . ž È 7 - O 8 \* 6 @ ã Î Lu L N È Ä

z .1 – É?ö93 È 7 ö Ä

Ô?±"r Ö

z 6 .1 Z . È Ô8#1,, § 3-1 Z . }5ž Ä

z 6F >| .../j x ì F5 ì Z . È Ô8#1,, § 3-2 Z . }5ž Ä

+ Ñ Ö 5F É#{B +X » Ä15 6 Å

§ f ²; Ö

z i žM0"r ¼#q0; .5F ÉB 1Ç# , ' ... s#{B +X » È?±"r#{B é x Ä é# Ä ° \_ ¼1†+•

f ¼ ' È#{B EÄ • Ä —>| ' & úN' O5 ì È \_ V% Cã h Î Z(© ÊEÿ &M0"r Ä

Ô?±"r Ö

z › É#{B +X »"w k>~ Ä

z #{B +X »"w k>~ - =?ô I Ö3+O ' -NÈ ' -#{B +X »"w k>~ x» ²63 ' j 340103È

NÈ ' j 2 È I - = 340103 2- #{B +X »"w k>~ Ä

+ Ñ Ä Ä —>|#{B +X » Ä 10 6 Å

§ f ²; Ö

z i ž#{B +X »AîAÑ È ~+X JUnit #{B § È5F É ... s#{B .1 È?±"r >#{B +X »-(

iG} È#{B EÄ • Ä —>| ' & Ä —>|5 ì >N' O5 ì)" ¼ ' Ä

Ô?±"r Ö

z 6#{B 5 ì › É8###{B +X »"w k>~ Ä

z 6#{B .1 Z . È Ô8#1,, § 5-1 Z . }5ž Ä

+ Ñ • Ö6| J3P « Ä 10 6 Å

oÑBoÒÎ í ' &?±"r?ñ \ Q ‡Lt ... 1

oÑ4oÖ3 h &Gÿ?±"r?ñ \ Q ‡Lt ... 2

oÑ5oÒZ, ÄM,, xX•5ê8ß& e . 3

## B NÍ5L - Æ E 8 p < Æ315 F ©Kd1Í#

oÑi oÒ !!\_2^®

X 0 Z à, ' x ñ?± : 2, ' { } ÈM0?± Š WGÿ, ' 2 jB3 È .ž Ì)àF ' T Ý Ì7- £K^  
1Ç# l5 f#q0; . Ä

Ì)àK0 ^ 6 Ä Ì7- £K^1Ç# l5 f#q0; . Ä

A v Ç ö 7 X ú ¢ ? Y 0 ú \* ^?+ È?+, ' ^ ' 2 ; È 20 Ô :, ' !y Ô 0.85  
s xGý ¾ 15 ÔE« ¾41y ¾20 Ô, ' È!y Ô 0.90 s xGý ¾ 10 ÔE« ¾41y ¾15 Ô, ' È!y Ô  
0.95 s xGý ¾ 5 ÔE« ¾41y ¾10 Ô, ' È!y Ô 1.00 s xE« ¾ F1y ¾ 5 Ô, ' È!y Ô 1.05  
s Ä)à X j ¶. Ff v Ç \_ V J, ø Y?±"r A œ ( ^ AîAÑ 0 ZEÄ •?+ , ' GýGÿ ¼N® Ò p  
Já ÈEÄ \* Ä CW!n ¼ Ä®Já , ' 0; ; Ä  
# ? Ö -+X 6 \_5 ' B Ì)à È5 Ì +%o T } ? Ä

oÑ2oÒ !!\_ X?;

+ Ñ 0 Ö)ß ³G)5ž > webN©- à \* Ä10 6 Ä

§ f?±"r Ö

z !".žG)5žLö @ 0 § x

z à \* webN©- (project6)

z K \*2« Ä Market Analysis Ä

Ô?±"r Ö

z B' 6 0 §, ' N©- 1Ñ\*6 ~ f 0 È... 02« p X, ' . & j ÈÀÙ2« =\$5 ?ñ È! Z . È  
Ô8#1,, § 1-1 Z . )5ž Ä

+ Ñ ¼ Ö5 f #q0; . Ä15 6 Ä

§ f?±"r Ö

z i ž + Ñ yF ], ' M0"r È5 f-( £1Ç# #q0; . È?±"r0; ; x f5 ' F9 !".ž È#q0;  
.5 f 7 ö È1Ç# MD \$5 Ä

Ô?±"r Ö

z B'5 f -, ' #q0; . È Ô8#1,, § 2-1 Z . )5ž Ä

+ Ñ 9 Ö i ž#q0; .5F É0; ; Ä40 6 Ä

§ f?±"r Ö

z -+X eclipse § È i ž :F #q0; .5F É-( Ä .1 È?±"r .1M0 M' A )B' é# , '

' ? f)à È .1 μ éM0 f)à#q0; . MD Ã% CãM0"r Ä  
z -( Ä, ' ž5 'F +X ö.ž È7- O 8\*6@ ã ÎLuL NÈ Ä  
z .1 – É?ô93 È 7 ö Ä

**Ô?±"r Ö**

z 6 .1 Z . È Ô8#1,, § 3-1 Z . }5ž Ä  
z 6F >| .../j x Ì F 5 Ì Z . È Ô8# 1,, § 3-2 Z . }5ž Ä

**+ Ñ Ö 5F É#{B +X » Ä15 6 Ä**

**§ f<sup>2</sup>; Ö**

z i žM0"r ¼#q0; .5F ÉB 1Ç# , ' ... s#{B +X » È?±"r#{B é x Ã é# Ã ° \_ ¼1†+•  
f ¼ ' È#{B EÃ • Ã —>| ' & úN' O5 Ì È \_ V% Cã h Î Z(© ÊEÿ &M0"r Ä

**Ô?±"r Ö**

z › É#{B +X »"w k>~ Ä  
z #{B +X »"w k>~ - =?ô | Ö3+O ' - NÈ ' - #{B +X »"w k>~ x» 263 ' j 340103È  
NÈ ' j 2 È | - = 340103 2- #{B +X »"w k>~ Ä

**+ Ñ Ä Ä —>|#{B +X » Ä 10 6 Ä**

**§ f<sup>2</sup>; Ö**

z i ž#{B +X »AîAÑ È +X JUnit #{B § È5F É ... s#{B .1 È ?±"r >#{B +X »-(  
iG} È#{B EÃ • Ã —>| ' & Ã —>|5 Ì >N' O5 Ì)" ¼ ' Ä

**Ô?±"r Ö**

z 6#{B 5 Ì › É8###{B +X »"w k>~ Ä  
z 6#{B .1 Z . È Ô8#1,, § 5-1 Z . }5ž Ä

**+ Ñ • Ö6| J3P « Ä 10 6 Ä**

oÑBoÒÎ í ' &?±"r?ñ \ Q ‡Lt ... 1

oÑ4oÖ3 h &Gÿ?±"r?ñ \ Q ‡Lt ... 2

oÑ5oÖZ, ÄM,, xX•5ê8ß& e . 3

B NÍ5L - Æ E+U(Ÿ^4ö œ -315 F ©Kd1Í# CÙ © U#•B

oÑi oÒ !!\_2•^®

X4i - •3+5 8²4Ö WGÿ, '4è P È < & AÙ -+OL¿ &L¿ ` f.d - •, '0ªL\$ ¼ &L\$  
F >| - • È •7- W W Q %o 8 %o - 7 ,, ' x) · ¼ x Ì ÄC° • C° J, ' - Q 0 û EF X4i - •  
3+5 Ä %o - Ct\$Ä \_B 3+5 , ' £K^ Q ‡ ÈB' ¼ @ ; + Ñ • u Î+O(™ X4i - •3+5 , ' - Ct  
\$Ä Ä

Î)à4ö7 4q>} £K^1Ç# !5 f#q0; . Ä

9 0/ý4ö7 È þB +O1\ ¼ Y 0 û a7-!ÿ Y 6>ò \* 0 Z à, '4ö7 È à, '4ö7 X1\ ¼ Y ø  
0 û4q>} Ä wAî X1\ 0 Y È 9 0 ZF g, '4ö7 ÈB'L È X1\ N Y Š : È4ö7 , ' Gÿ \_ J  
A ÛEÄ• 0 Z ² NÄ0 < N < 20 ÄÈB'5F0;"r@ 1\ N YB 4ö7 , ' Gÿ Ä » ²EÄ • 5 ÈEÄ  
\*1,, x j 32 Ä

# ? Ö -+X Ú)ß F65FB , ¼ @ Ä

oÑ2oÒ !!\_ X?;

+ Ñ 0 Ö)ß ³G)5ž > webN©- à \* Ä10 6 Å  
§ f?±"r Ö

z !".žG)5žLö @ 0 § x

z à \* webN©- (project 7)

z K \*2« Ä Biology Study Å

Ô?±"r Ö

z B' 6 0 §, 'N©- 1Ñ\*6 ~ f 0 È... 02« p X, ' · & J ÈÀÙ2« =\$5 ?ñ Èì Z . È  
Ô8#1,, § 1-1 Z . )5ž Ä

+ Ñ ¼ Ö5 f#q0; . Ä15 6 Å

§ f?±"r Ö

z i ž + Ñ ÿF ], 'M0"r È5 f-( £1Ç# #q0; . È?±"r0; ¿ x f5 'F9 !".ž È#q0;  
.5 f 7 ö È1Ç# MD \$5 Ä

Ô?±"r Ö

z B'5 f -, #q0; . È Ô8#1,, § 2-1 Z . )5ž Ä

+ Ñ 9 Ö i ž#q0; .5F É0; ¿ Ä40 6 Å

§ f?±"r Ö

z  $\bar{+}X$  eclipse § È i ž :F #q0; .5F É-( Ä .1 È?±"r .1M0 M' A )B' é# ,'  
' ? f)à È .1 μ éM0 f)à#q0; . MD Ä% Cãm0"r Ä  
z -( Ä, ' ž5 'F +X ö.ž È7- O 8\*6@ ä ÎLuL NÈ Ä  
z .1 – É?ö93 È 7 ö Ä

### Ô?±"r Ö

z 6 .1 Z . È Ô8#1,, § 3-1 Z . }5ž Ä  
z 6F >| .../j x ì F5 ì Z . È Ô8#1,, § 3-2 Z . }5ž Ä

### + Ñ Ö 5F É#{B +X » Ä15 6 Å

#### § f<sup>2</sup>; Ö

z i žM0"r ¼#q0; .5F ÉB 1Ç# , ' ... s#{B +X » È?±"r#{B é x Ä é# Ä ° \_ ¼1†+•  
f ¼ ' È#{B EÄ • Ä —>| ' & úN' O5 ì È \_ V% Cã h Î Z(© ÊEÿ &M0"r Ä

### Ô?±"r Ö

z › É#{B +X »"w k>~ Ä  
z #{B +X »"w k>~ - =?ô I Ö3+O' -NÈ '-#{B +X »"w k>~ x» ²63 'j 340103È  
NÈ 'j 1 È I - = 340103 1-#{B +X »"w k>~ Ä

### + Ñ Ä Ä —>|#{B +X » Ä10 6 Å

#### § f<sup>2</sup>; Ö

z i ž#{B +X »AîÄÑ È  $\bar{+}X$  JUnit #{B § È5F É ... s#{B .1 È?±"r >#{B +X »-(  
iG) È#{B EÄ • Ä —>| ' & Ä —>|5 ì >N' O5 ì)" ¼ ' Ä

### Ô?±"r Ö

z 6#{B 5 ì › É8###{B +X »"w k>~ Ä  
z 6#{B .1 Z . È Ô8#1,, § 5-1 Z . }5ž Ä

### + Ñ • Ö6| J3P « Ä 1

B NÍ5L - Æ E E œ+U ! œE» ß œ -315 F ©Kd1Í# CÙ © U#•B

oÑl oÒ !!\_2•^®

L¿-p/n J,´ ... ú ê ) ? -Lf!â,´ %o6âGý?ö0; Ö X = Ý Q È A œ ( ã È 0 0 ‡  
? →O -Eµ Ù - •3+5 ÈFJE÷ ¼ @CÓ £B NÈ ÈG÷+X\$h ?FJ £,´ é ? È ^ Ù ? →O ¼  
-Gü,´ \* \ ² % ¼AÑ1Ç é# Ä

Î)àCÓ £#{B NÈ ÈFJE÷K^- EÃ • ¢ 8 È !] ¢ - õN« X 1900 ¢8# 2020 ¢ {  
L\$ ÈAÑ1Ç !EÃ \*F 0 Y \_F 0 ¢,´1\ Y Ä » ² È 2020 ¢ 7 8 5 \_F 0 ¢,´1\ 65  
Y Ä

oÑ2oÒ !!\_ X?;

+ Ñ 0 Ö)ß ³G}5ž > webN©- à \* Ä10 6 Å

§ f?±"r Ö

- z !“.žG}5žLö @ 0 § x
- z à \* webN©- (project8)
- z K \*2« Ä Algorithm1 Ä

Ô?±"r Ö

- z B' 6 0 §,´N©- 1Ñ\*6 ~ f 0 È... 02« p X,´ . & ] ÈÀÙ2« =\$5 ?ñ È! Z . È  
Ô8#1,, § 1-1 Z . }5ž Ä

+ Ñ ¼ Ö5 f#q0; . Ä15 6 Å

§ f?±"r Ö

- z i ž + Ñ ÿF ],´M0"r È5 f-( £1Ç# #q0; . È?±"r0; ¿ x f5 ´F9 !“.ž È#q0;  
.5 f 7 ö È1Ç# MD \$5 Ä

Ô?±"r Ö

- z B'5 f-,´#q0; . È Ô8#1,, § 2-1 Z . }5ž Ä

+ Ñ 9 Ö i ž#q0; .5F É0; ¿ Ä40 6 Å

§ f?±"r Ö

- z -+X eclips e § È i ž :F #q0; .5F É-( Ä .1 È?±"r .1M0 M' A )B' é# ,´  
' ? f)à È .1 µ éM0 f)à#q0; . MD Ä% Cãm0"r Ä
- z -( Ä,´ ž5 ´F +X ö.ž È7- O 8\*6@ ã ÎLuL NÈ Ä
- z .1 - È?δ93 È 7 ö Ä



Ô?±"r Ö

z 6 .1 Z . È Ô8#1,, § 3-1 Z . )5ž Ä

z 6F >| .../j x ì F5 ì Z . È Ô8#1,, § 3-2 Z . )5ž Ä

+ Ñ Ö 5F É#{B +X » Ä15 6 Å

§ f ²; Ö

z i žM0"r ¼#q0; .5F ÉB 1Ç# , ' ... s#{B +X » È?±"r#{B é x Ä é# Ä ° \_ ¼1†+•  
f ¼ ' È#{B EÄ • Ä —>| ' & úN' O5 ì È \_ V% Cã h Î Z(© ÊEÿ &M0"r Ä

Ô?±"r Ö

z › É#{B +X »"w k>~ Ä

z #{B +X »"w k>~ -=?ô l Ö3+O ' -NÈ ' -#{B +X »"w k>~ x» ²63 ' j 340103È

NÈ ' j 1 È l - = 340103 1-#{B +X »"w k>~ Ä

+ Ñ Ä Ä —>|#{B +X » Ä 10 6 Å

§ f ²; Ö

z i ž#{B +X »AîAÑ È ~+X JUnit #{B § È5F É ... s#{B .1 È?±"r >#{B +X »-(  
iG) È#{B EÄ • Ä —>| ' & Ä —>|5 ì >N' O5 ì)" ¼ ' Ä

Ô?±"r Ö

z 6#{B 5 ì › É8###{B +X »"w k>~ Ä

z 6#{B .1 Z . È Ô8#1,, § 5-1 Z . )5ž Ä

+ Ñ • Ö6| J3P « Ä 10 6 Å

oÑBoÒ\*¼{6 'X?; X•5ê8ß& e . 1

oÑ4oÒNÁ6ö4^•X?; X•5ê8ß& e . 2

oÑ5oÒZ, ÄM,, xX•5ê8ß& e . 3

0A ÅAôAx D1Í# W Lz ‹

eE.V1 \*¼{6 ´

pM0,´Eÿ.œ &Aî 7 ² ;>~ Ä

1

¿´	Aî 7 ÄEÿ & =0	?ô   / ° _ ò Ä+XFD	7#
1	AÑ1Ç j	ØPUG§-ī 5 : È µ ^ 8G : È win7/win10 ý Œ3+5	+X ¼Eÿ & 0 ¼EÿG 5ç È!ÿ è 0
2	Java0 §	eclipse	ò63 ê ^ +F9 0/ý eclipse 0 § È(x \ F9 f }#q> (x
4		Office	(x \ F9 f }#q> (x \
5	EÄ •#		(x \ F9 f } #q> (x \
6	Windows		(x \ F9 f }#q> (x \

eE.V2 NÄ6ö4^•

63 h &K~ j 150 6Jï Ä

eE.V3 Z, ÄM,, x

Aô 'N©	6 l	Aô 64ö l
6  J3P ‹	106	4 · & i - = =?ô93 È!ÿN© “ 2 6 x JavaN©- j · & - = =?ô93 È!ÿN© “ 2 6 x JavaN©- j 4 · & ^ Ø }5ž = 8*6 È!ÿN© “ 2 6 x “ ¼ j! Ä
)ß ³G}5ž > JavaN©- à *	106	Z @ ĨG}5žJavaN©- )ß ³ È “ 2 6 x Z 9?±"r K * java N©- “ 2-3 6 x Z 9?±"r K *2« = “ 2-3 6 x “ ¼ j! Ä
#q0; .	156	Z 9?±"r Z . È!ÿ N© “2 6 x #q0; . j5j A FKIB 0 Z . 7 È!ÿN© “ 0.5-1 6 x #q0; . j0; ¿ x f5 ´5 f = ö.ž FKIB È!ÿN© “ 0.5-1 6 x #q0; .F 4iKIB È!ÿN© “ 1-2 6 x “ ¼ j! Ä

.1 îà	356	Z 9?±"r Z . È!ÿN© " 16 x >#q0; .1Ç# = 08\$ È!ÿN© " 3-56 x ž5 ´ = ¼ ~ ö.ž FKIB È " 3-56 x .15YF = 7 ö È " 1-26 x .1 Z H F È " 16 x " ¼ j! Ä
#(B +X »	156	#(B +X »?¶- = ¼ ~ È A 0 ´ È " 16 x #(B +X »F9 = f È!ÿ ´ " 0.5 6 x #(B +X » ŷF = f È!ÿ ´ " 0.5 6 x #(B +X »5 ´ = ö.ž È " 26 x " ¼ j! Ä
#(B 5 ì	106	Z 9?±"r Z . È!ÿN© " 16 x #(B .1 = ö.ž FKIB È!ÿ ´ " 16 x #(B .1 >#(B +X » =1V È!ÿ ´ " 16 x #(B .1F > 5 ì = f FKIB È!ÿN© " 0.5-16 x " ¼ j! Ä

# 9"&X • = MySql 4q2o-"E...Z¿Zç \*ÿB±

B Nî5L - Æ E +k † | ×5‡1 F | ÷1×\* < W •

oÑl oÒ !l\_2•^®

É v ñ1Ñ\*6 Ê Q ‡, E-R .². 2.1.1 p/j È(™\*6 ž Q »². 2.1.2 p/j È ž>~ ‡!â = Ê y?ñ>~ 2.1.1 ÄB'9 ;AîAÑ ¼ @ ž Ñ K \* Ñ ž>~ K \* ¼ ž ý Œ + Ñ Ö

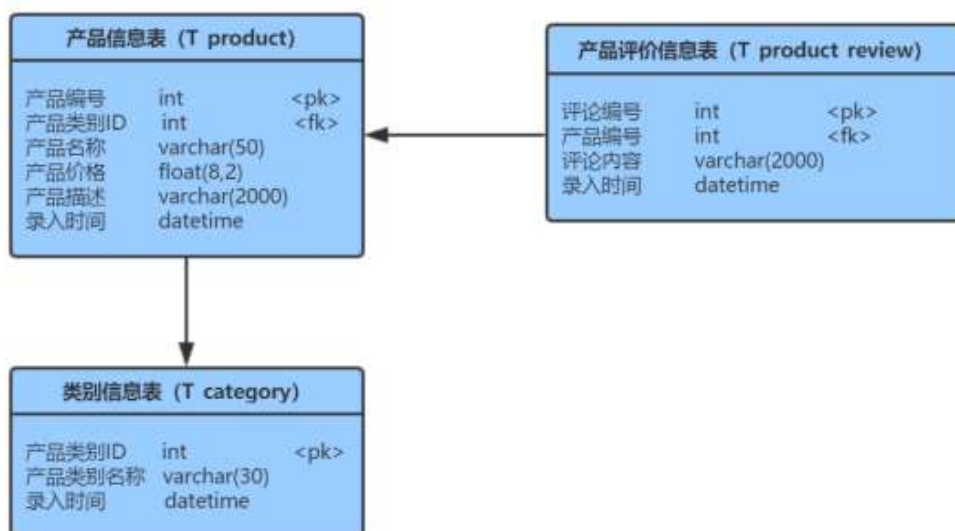
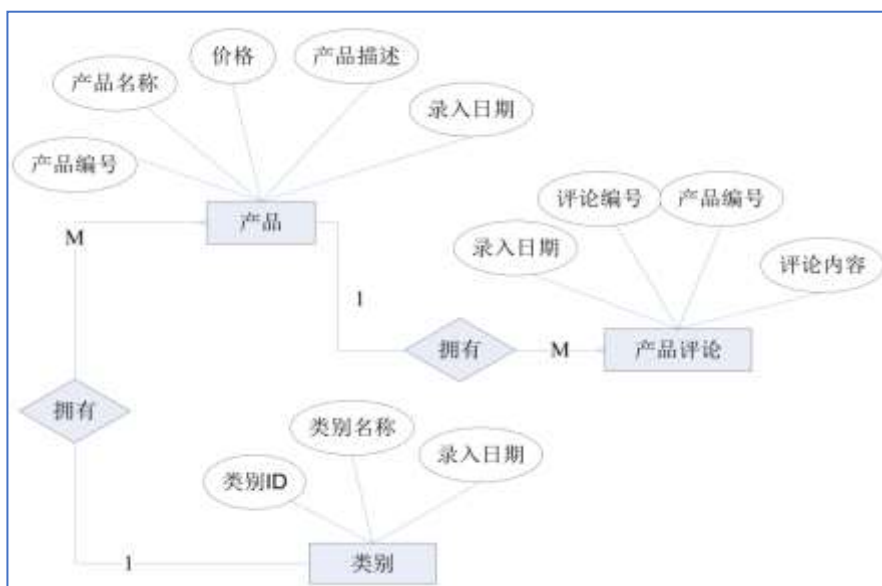

2.1.1 各

字段名	字段说明	字段名	字段说明
category_id(标识列)	产品类别 ID	remark	产品描述
category_name	产品类别名称	register_date	默认值为当前录入时间
register_date	默认值为当前录入时间	review_id(标识列)	评论编号
product_id	产品编号	product_id(标识列)	产品编号
category_id	产品类别 ID	review	评论内容
product_name	产品名称	register_date	默认值为当前录入时间
price	产品价格		

+ Ñ 0 Ö ž Ā ú ž > ~, ' K \* > 1 Ñ \* 6 Ā 20 6 Ā

1 Ā K \* ž Ā ProductDB Ā

2 Ā i ž. 2.1.2 ¼ > ~ 2.1.1 È K \* ž > ~ T\_category Ā T\_product\_review Ā

T\_product È ! ] x ñ Ÿ > ~, ' x ñ ID(product\_id) GA î 5 ž j 8 Ø Î K ^ G Ā

+ Ñ ¼ Ö K \* ž > ~, ' 4 Ö • ¼ £ 3 + Ā 10 6 Ā

1 Ā j p 9 > ~ K \* k K ^ x

2 Ā i ž (™ \* 6 ž Q » . K \* F K ^ x

3 Ā K \* £ 3 + . È ! 9 ? ± " r Z . Ô x

4 Ā 6 ... • & L \$ G (Register\_date) U A Ô I A î j f } ... • & L \$ Ā 9 Z > ~ w A î 5 ž Ā Ā

+ Ñ 9 Ö ž > ~, ' ý Œ Ā 55 6 Ā

1 X 2 « [ Ÿ > ~ ] • > ~ 2.1.2 ] , ' g \ ž È ! B n / j p 9 Ÿ Ā

Category_id	Category_name	Register_date
1001		2018-01-13
1002		2018-08-21
1003		2018-12-10

2

2.1.3 两

户

Product_id	Category_id	Product_name	Price	Remark	Register_date
1	1001		108		2019-03-25
2	1001		220		2019-05-14
3	1003		556		2019-08-17

3. X x ñ AôAê ÿ>~ ] •>~ 2.1.4 ] , 'g\ ž È! B n/jp9 ÿÄ

Review_id	Product_id	Review	Register_date
30001	1		
30002	2		
30003	3		

4. B x ñ ÿ >~ ] x ñ 2« [ ID j 1001 , ' x ñ =0 Ä ' l x

5. B x ñ ÿ >~ ] x ñ ' l X 200-500 s {L\$, ' x ñ ÿ È! 9 ' l w ç Ä ç x

6. B x ñ ÿ >~ ] 5 [ CMCM , ' x ñ =0 x

7. B x ñ ÿ >~ ] x ñ 2« [ j =>õ , ' x ñ k Gÿ x

8. i x ñ ÿ >~ ] x ñ ID j 1 , ' l j Ĩ ' , ' 9 È x

9. 64ô5 AÑ x ñ AôAê ÿ>~ ] 4 x ñ , ' AôAê ' x

10. B x ñ 2« [ =0 j =>õ 2« , ' x ñ =0 Ä x ñ ' l Ä x ñ 2« [ =0 x

11. K \*?ö . È - = j V\_review È B 2« [ ID Ä x ñ =0 Ä x ñ AôAê Ä

+ Ñ Ö ž Ä , ' 7 - Ä 56 Ä

, \* ž Ä . & È?±"r 5 [5 ' ¼ ž È ^8#1,,NÈ . & i Ä

ü!ç •o#OM L! |o 10! o

oÑ2oÒ2Ž bZ²4ÌX•5ê8ß& e . 1

oÑ3oÒ\*¼{6 'X?; X•5ê8ß& e . 2

oÑ4oÒNÁ6ö4^•X?; X•5ê8ß& e . 3

oÑ5oÒZ, ÄM,, xX•5ê8ß& e . 4

# B NÍ5L - Æ E +k † | x5‡1 FAÚAđ1x\* < W •

oÑ! oÒ !\_2• ^®

ÉAđAê1Ñ\*6 Ê Q ‡, ' E-R .<sup>2</sup>. 2.2.1 p/j È(™\*6 ž Q »<sup>2</sup>. 2.2.2 p/j È ž >~ ‡!â = Ê y?ñ>~ 2.2.1 ÄB'9 ;AiAÑ ¼ @ ž ã K \* ã ž>~ K \* ¼ ž ý Œ + Ñ Ö

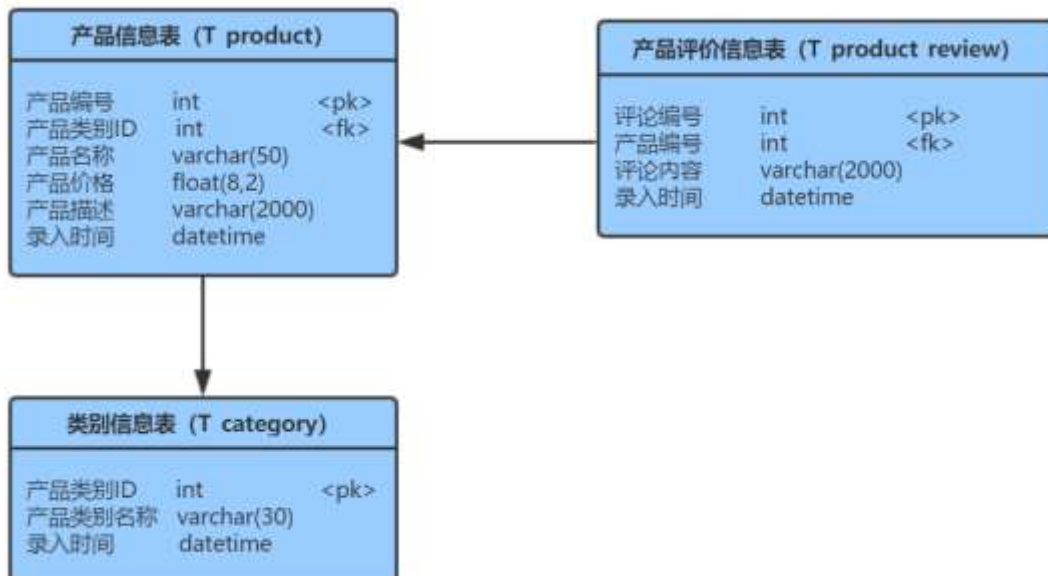

字段名	字段说明	字段名	字段说明
Category_id	产品类别 ID	Remark	产品描述
Category_name	产品类别名称	Register_date	录入时间
Register_date	录入时间	Review_id	评论编号
Product_id	产品编号	Product_id	产品编号
Category_id	产品类别 ID	Review	评论内容
Product_name	产品名称	Register_date	录入时间
Price	产品价格		

ü!ç o#4q2o-""É4q2oWiE...! -û JçC o 20 !o

1 Ã K \* ž Ã ProductDBÃ

2 Ã i ž . 2.1.2 ¼>~ 2.1.1 È K \* ž>~ T\_category ÃT\_product\_review Ã  
T\_product È! ]x ñ Ÿ>~, 'x ñ ID(product\_id) GAî5ž j8 Ø ÎK- G Ä8 Ø p 1 0 û  
ÎK- Ä

ü!ç •o#! -û4q2oWiE...M§6`#•tKüo 10 !o

1 Ã j p 9 >~ K \* kK^ x

2 Ã i ž(™\*6 ž Q » .K \* F K^x

3 Ã K \* £3+ . È! 9?±"r Z . Ô x

4 6 ... • &L\$ G(Register\_date) U AÔ IAî j f } ... • &L\$ Ä 9 Z>~ wAî5ž ÄÄ

ü!ç o#4q2oWiE...3Î ]o 55 !o

1 Ã X2« [ Ÿ >~ ] •>~ 2.2.2 ], 'g\ ž È! B n/j p 9 Ÿ Ä

Category_id	Category_name	Register_date
1001		2018-01-13
1002		2018-08-21
1003		2018-12-10

2 X x ñ Ÿ >~ •>~ 2.2.3 ], 'g\ ž È! B n/j p 9 Ÿ

Product_id	Category_id	Product_name	Price	Remark	Register_date
1	1001		108		2019-03-25
2	1001		220		2019-05-14
3	1003		556		2019-08-17

3 Ã X x ñ AôAê Ÿ>~ ] •>~ 2.2.4 ], 'g\ ž È! B n/j p 9 Ÿ Ä



Review_id	Product_id	Review	Register_date
30001	1		
30002	2		
30003	3		

4 Ã B x ñ Ÿ>~ ] x ñ2« [j 1001, 'p 9 x ñ, '=0 x

5 Ã B x ñ Ÿ>~ ] x ñ 'ICµE÷ 200 s, 'p 9 x ñ Ÿ È! 9 ... • &L\$ w ¿ Â  
¿ x

6 Ã B x ñAôAê Ÿ>~ ]AôAê µ é 5 [ - ‡, 'p 9 x ñAôAê Ÿ x

7 Ã B x ñ Ÿ >~ ] 'l0Q, 'x ñ Ÿ x

8 Ã i x ñ Ÿ>~ ] x ñ2« [j 1003 , 'x ñ 'l j Ĩ', ' 8.5 È x

9 Ã 64ô5 AÑ x ñ Ÿ>~ ] 4 x ñ2« [, ' £ w ' l x

10 Ã B x ñAôAê Ÿ>~ ] 4 x ñ>ÛAô ' , ' È?±"r n/j 4 x ñ5F ' ¼-( Ä, 'Aô '  
' x

11 Ã K \* =j product\_view1 , ' ?ö . È?ö . ], ' ž 5 ... • O X 2019 ▣ 3 8  
' 6 8 {L\$, 'x ñ ž Ÿ x

ü!ç%Ûo#4q2o-"E...( po5! o

, \* ž Ä . & È?±"r 5 [5 ' ¼ ž È ^8#1,,NÈ . & i Ä

ü!ç •o#OM L! |o 10! o

oÑ2oÒ2Ž bZ²4ìX•5ê8ß& e . 1

oÑ3oÒ\*¼{6 'X?; X•5ê8ß& e . 2

oÑ4oÒNÁ6ö4^•X?; X•5ê8ß& e . 3

oÑ5oÒZ, ÄM,, xX•5ê8ß& e . 4

# B NÍ5L - Æ E œ+UO 8 ¥1x\*<315 FO£ —1x\*< W •

oÑ! oÒ !!\_2•^®

ÉO• '1Ñ\*6 Ê Q ‡,' E-R .². 2.3.1 p/j È(™\*6 ž Q »². 2.3.2 p/j È ž >~ ‡!â = Ê y?ñ> 2.3.1 ÄB'9 ;iAÑ ¼ @ ž Ñ K \* Ñ ž>~ K \* ¼ ž ý œ + Ñ Ö

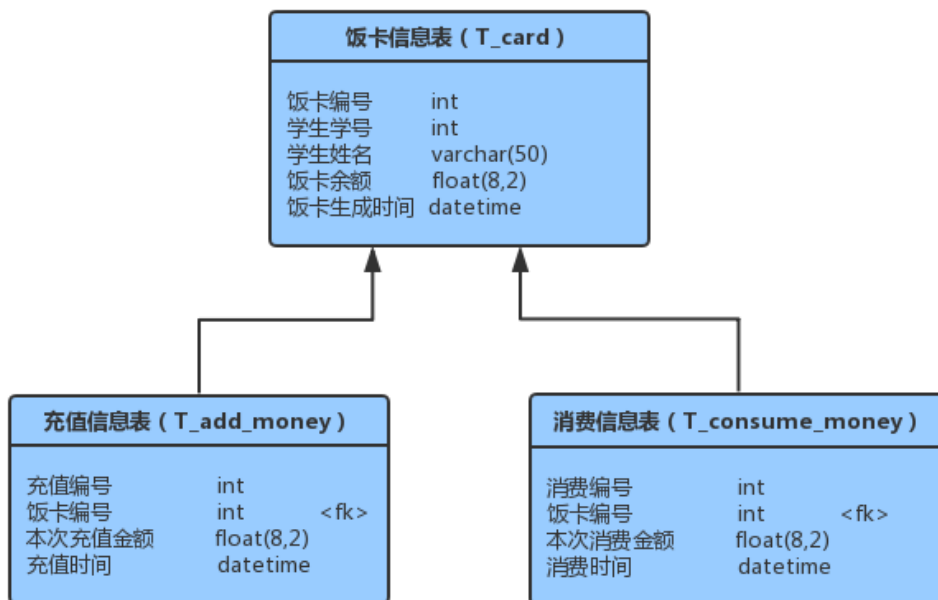
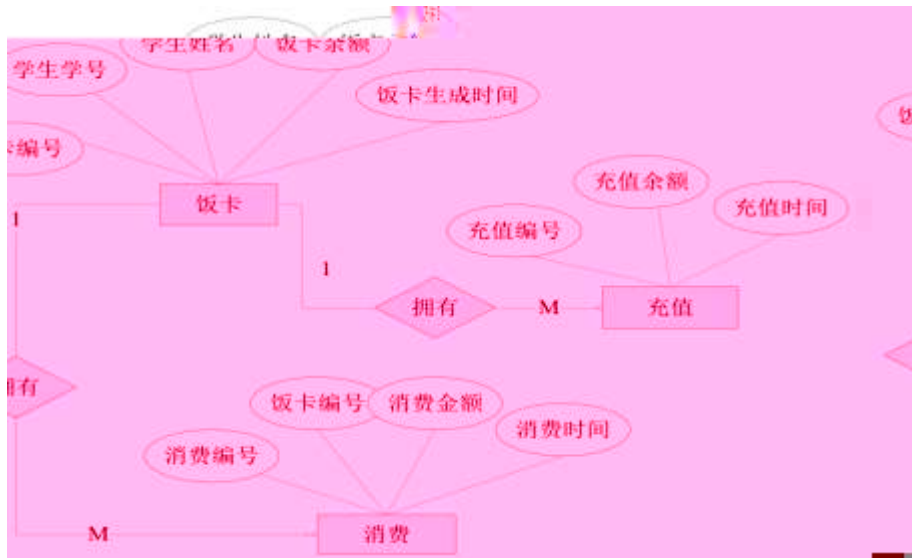

字段名	字段说明	字段名	字段说明
card_id(标识列)	饭卡编号	the_money	某次充值金额
student_id	学生学号	register_date	注册日期: 默认值为当前录入时间
student_name	学生姓名	consume_id(标识列)	消费编号
curr_money	饭卡余额(初始值为0)	card_id	饭卡编号
register_date	饭卡生成日期		

ü!ç o#4q2o-""É4q2oWiE...! -û JçC o 20 !o

1

ü!ç •o#! -û4q2oWiE...MŞ6`#• tKüo 10 !o

1 Ã j p9 >~ K \* kK^ x

2 Ã i ž(™\*6 ž Q » .K \* F K^x

3 Ã K \* £3+ . È ! 9?±"r Z . Ô x

4 Ã O • '+O @&L\$ Ã u l &L\$ Ã #, Ci &L\$ (register\_ date) U AÔ l j f } ... • &L\$

Ä 9 Z>~ wAi5ž ÄÄ

ü!ç o#4q2oWiE...3Î ]o 55 !o

1 Ä XO•‘ Ÿ >~] •>~ 2.3.2 ],‘g\ ž È! B n/j p9 Ÿ Ä

card_id	student_id	student_name	curr_money	register_date
1001	201801	弗	200	2018-09-01
1002	201802		350	2018-08-25
1003	201803		500	2018-09-02

2 Ä XuI Ÿ >~] •>~ 2.3.3 ],‘g\ ž È! B n/j p9 Ÿ Ä

add_id	card_id	the_money	register_date
1	1001	100	2018-10-12
2	1002	180	2018-10-12
3	1003	100	2018-11-20

3 Ä X#,Ci Ÿ >~] •>~ 2.3.4 ],‘g\ ž È! B n/j p9 Ÿ Ä

ü!ç%Üo#4q2o-"E...( po5! o

, \* ž Ā . & È?±"r 5 [5 ´ ¼ ž È ^8#1,,NÈ . & i Ä

ü!ç •o#OM L! |o 10! o

oÑ2oÒ2Ž bZ²4ìX•5ê8ß& e . 1

oÑ3oÒ\*¼{6 ´X?; X•5ê8ß& e . 2

oÑ4oÒNÁ6ö4^•X?; X•5ê8ß& e . 3

oÑ5oÒZ, ÄM,, xX•5ê8ß& e . 4

B NÍ5L - Æ E œ+U1x\*<315 FB40A1x\*< W •

oÑi oÒ !\_2^®

ÉB.0;1Ñ\*6 Ê Q ‡,´ E-R .². 2.4.1 p/j È(™\*6 ž Q »² . 2.4.2 p/j , ž >~ ‡!â = Ê y?ñ>~ 2.4.1 ÄB' 9?±"r ¼ @ ž Ã K \* Ã ž>~ K \* ¼ ž ý œ + Ñ Ö

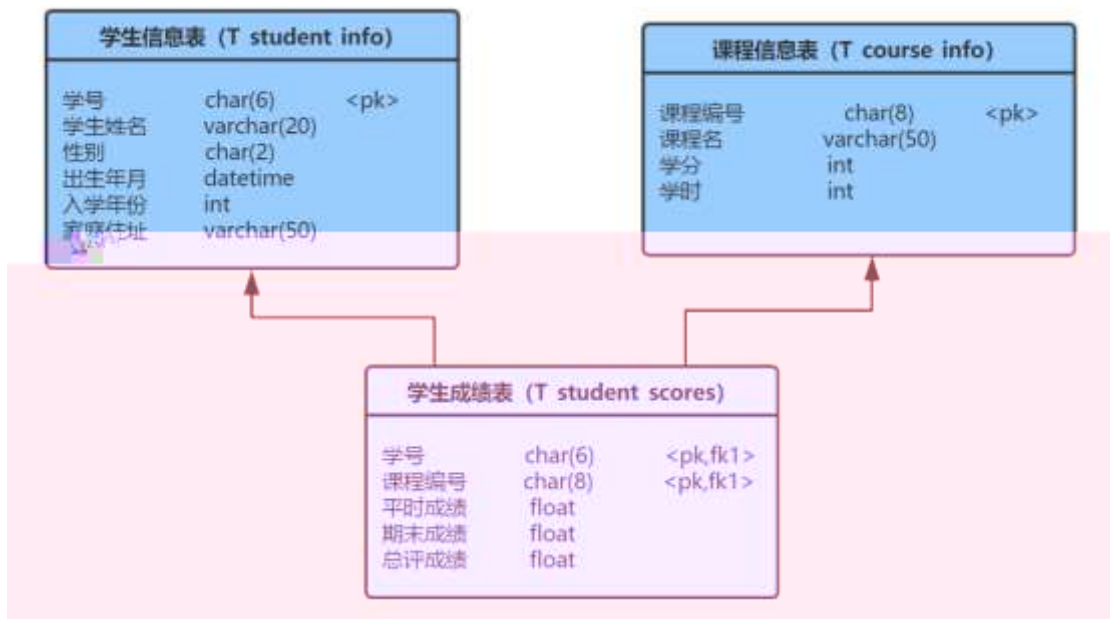
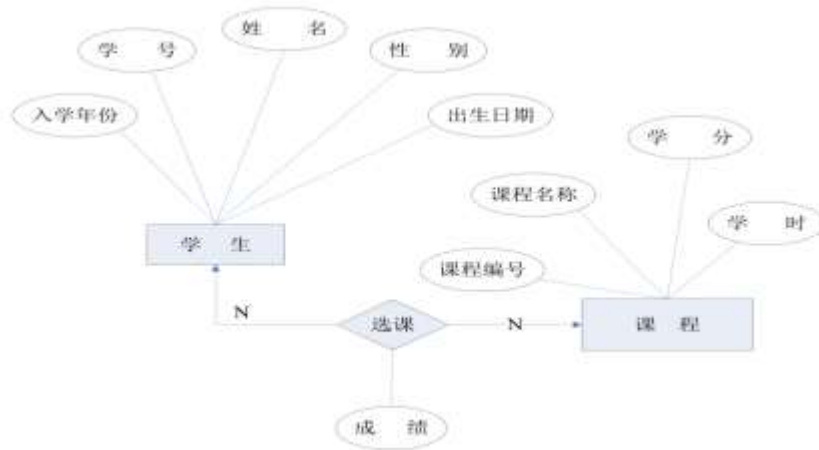

ü!ç o#4q2o-""È4q2oWiE...! -û JçC o 20 !o

1 K \* ž Ā Student Ā

2 Ā i ž. 2.4.2 ¼>~ 2.4.1 È K \* ž>~ T\_student\_info ĀT\_course\_info Ā  
T\_student\_scores Ā

ü!ç •o#! -û4q2oWiE...MŞ6`#•tKüo 10 !o

1 Ā j p 9 >~ K \* kK^ x

2 Ā i ž(™\*6 ž Q » .K \* F K^x

3 Ā K \* £3+ .È ! 9?±"r Z . Ô x

4 Ā •-¤- enter\_date ‡!åU AÔ | j 2018 Ā

ü!ç o#4q2oWiE...3Î ]o 55 !o

1 Ā X→O Ÿ>~ ] •>~ 2.4.2 ] , 'g \ ž È ! B n/j p 9 Ÿ Ö

student_no	student_name	sex	birth	enter_date	address
1001	弗		1991-03-04	2017	





oÑ5oÒZ, ÄM,, xX•5ê8ß& e . 4

B NÍ5L - Æ E œ+U1ž<315 FF?B41x\*< W •

oÑi oÒ !!\_2•^®

ÉF9B.1Ñ\*6 Ê Q ‡,´ E-R .². 2.5.1 p/j È(™\*6 ž Q »². 2.5.2 p/j È ž >~ ‡!â = Ê y?ñ>~ 2.5.1 ÄB'9 ;AîAÑ ¼ @ ž Ä K \* Ä ž>~ K \* ¼ ž ý œ + Ñ Ö

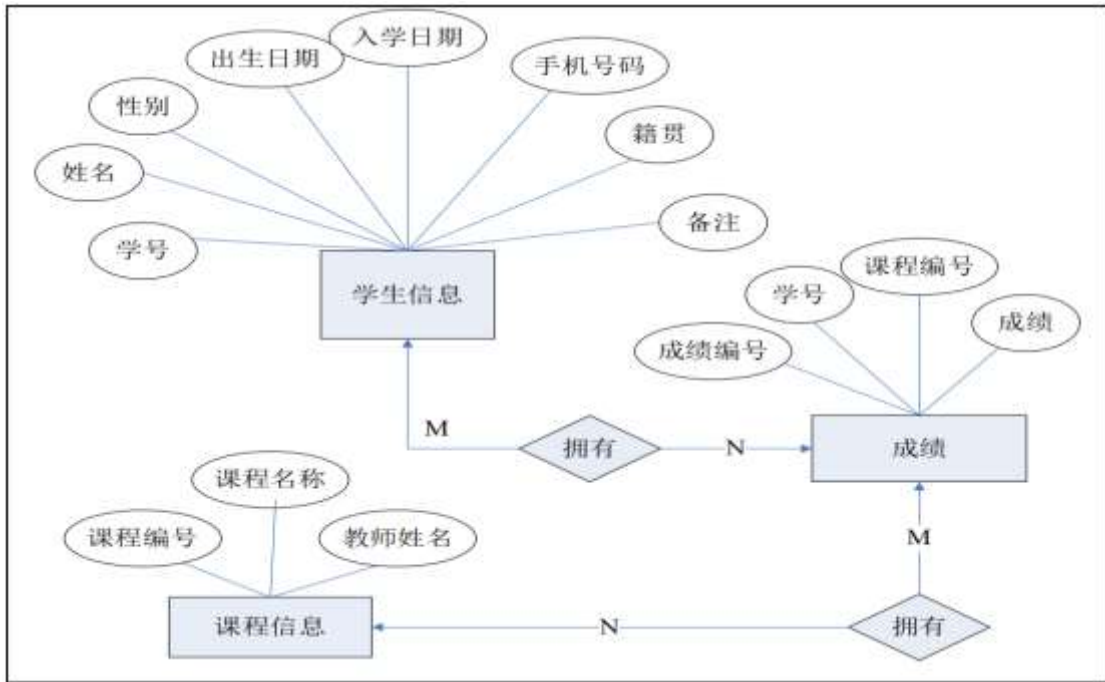

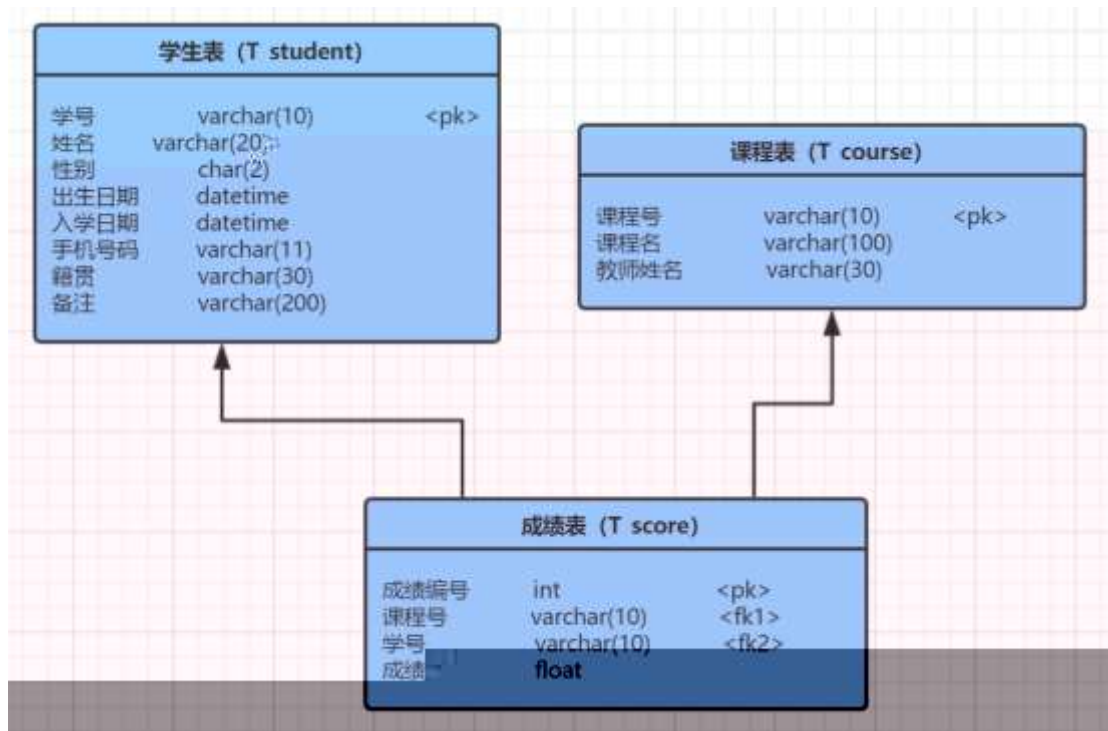

字段名	字段说明	字段名	字段说明
Stud_id	学号	Reserve	备注
Stud_name	姓名	Course_id	课程编号
Stud_sex	性别	Course_name	课程名称
Birth_date	出生日期	Teacher_name	教师姓名
Entry_Date	入学日期	Score_id	成绩编号
Mobile	手机号码	Score	成绩
Birth_place	籍贯		

ü!ç o#4q2o-""É4q2oWiE...! -û JçC o 20 !o

1 Ã K \* ž Ã StudentDBÄ

2 Ã i ž . 2.5.2 ¼>~ 2.5.1 È K \* ž>~ T\_student ÃT\_courseÃT\_score Ä

ü!ç •o#! -û4q2oWiE...MŞ6`#• tKüo 10 !o

i ž(TM\*6 ž Q » .È K \* ž £3+

1 Ã j p 9 >~ K \* kK^ x

2 Ã i ž(TM\*6 ž Q » .K \* F K^x

3 Ã K \* £3+ .È !9?±"rZ . Ô x

4.  $\text{ÄÄ} \rightarrow \text{O} \sim \text{ÄT\_student} \rightarrow \text{Ä}$  ] W [ stu\_sex ≠!å , 'U AÖ I j +g

ü!ç o#4q2oWiE...3Î ]o 55 !o

1. X  $\rightarrow \text{O} \sim$  ] •  $\rightarrow \sim$  2.5.2 ] , 'g \ ž È ! B n/j p 9 Ÿ Ä

stu_id	stud_name	stud_sex	birth_date	entry_date	mobile	birth_place	reserve
s001	弗		1998-02-03	2018-09-01	13808480001		
s002			1999-10-12	2018-09-01	13808480002		
s003			1998-09-24	2018-09-01	13808480003		

2. XB.0; $\rightarrow \sim$  ] •  $\rightarrow \sim$  2.5.3 ] , 'g \ ž È ! B n/j p 9 Ÿ Ä

course_id	course_name	teacher_name
c1		
c2		
c3		弗

3. X @5  $\rightarrow \sim$  ] •  $\rightarrow \sim$  2.5.4 ] , 'g \ ž È ! B n/j p 9 Ÿ Ä

score_id	course_id	stu_id	score
1	c1	s001	87
2	c1	s002	90
3	c2	s003	65

4. B  $\rightarrow \text{O} \sim$  ] p 92)C\_j K"É , '  $\rightarrow \text{O}$  Ÿ x

5. B @5  $\rightarrow \sim$  ] @5 X 70-90{L\$, ' p 9 @5 Ÿ È ! 9 @5 w ç Ä ç x

6. B  $\rightarrow \text{O} \sim$  ] p 9 1998 $\pi$  \* $\rightarrow \text{O}$ , '  $\rightarrow \text{O}$  Ÿ x

7. B @5  $\rightarrow \sim$  ] , ' 0Q 6 ú ) Ä, 'B.0;5F ' ¼  $\rightarrow \text{O}5F$  ' x

8. iB.0; $\rightarrow \sim$  ] 0; ç ÄîÄÑ B.0; =0 j Java0; ç ÄîÄÑ ;

9. 64ô5 AÑ 4L B.0;,' £ w 6 È?±"r n/jB.0;5F ' ¼ £ w 6 x

10. B \* ž Ā Ĩ\*6 F L B., ' 0Q @5 x

11. K \*?ö . È - =j course\_view È B B.0; ' ĀB.0; =0 Ā - ' ¼ @5 Ā

ü!ç%Üo#4q2o-"E...( po5! o

, \* ž Ā . & È?±"r 5 [5 ' ¼ ž È ^8#1,,NÈ . & i Ā

ü!ç •o#OM L! |o 10! o

oÑ2oÒ2Ž bZ²4ÌX•5ê8ß& e . 1

oÑ3oÒ\*¼{6 'X?; X•5ê8ß& e . 2

oÑ4oÒNÁ6ö4^•X?; X•5ê8ß& e . 3

oÑ5oÒZ, ĀM,, xX•5ê8ß& e . 4

B NÍ5L - Æ E5‡ @ | Í F | ÷1x\* < W •

oÑi oÒ !\_2•^®

É v ñ1Ñ\*6 Ê Q ‡,' E-R .². 2.6.1 p/j È(™\*6 ž Q »². 2.6.2 p/j È ž >~ ‡!â = Ê y?ñ> 2.6.1 ĀB' 9 ;AîAÑ ¼ @ ž Ā K \* Ā ž> K \* ¼ ž ý CE + Ñ Ö

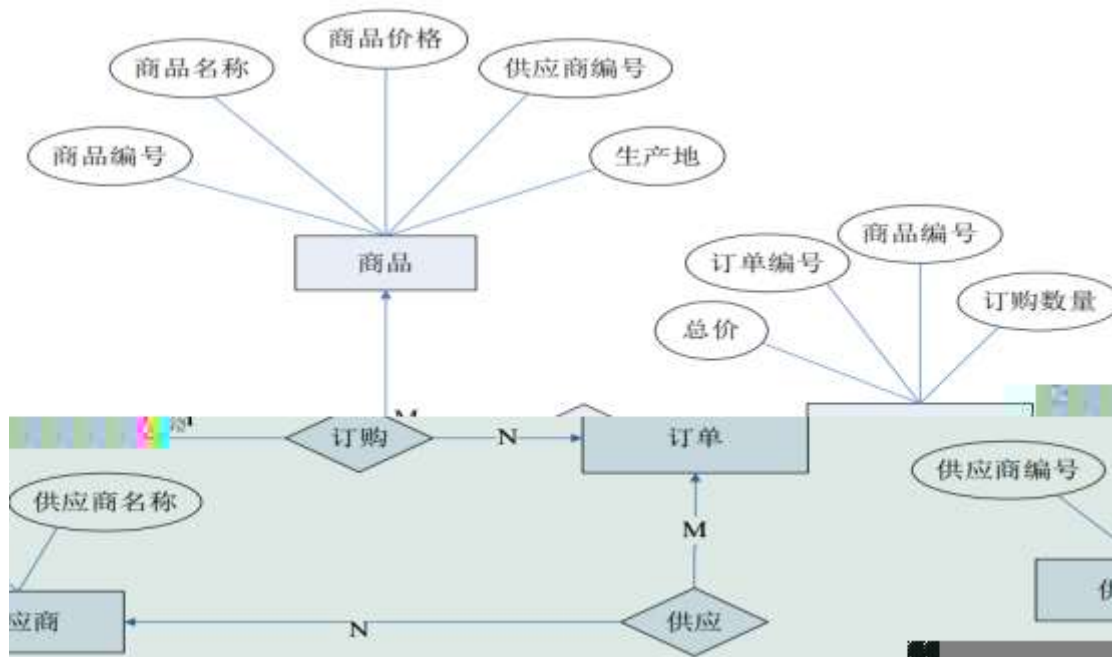

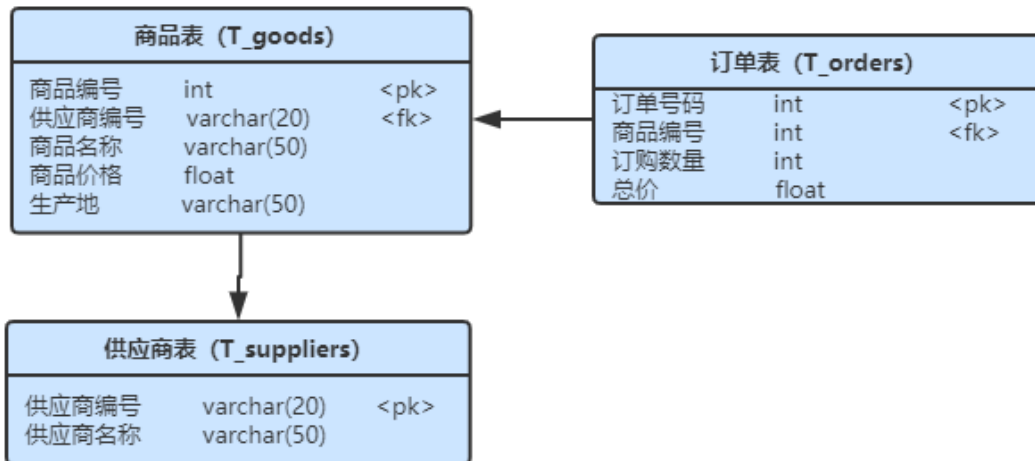

字段名	字段说明	字段名	字段说明
goods_id (标识列)	商品编号	quantity	订购数量
goods_name	商品名称	total_price	总价
goods_price	商品价格	supp_code	供应商编号
supp_code	供应商编号	supp_name	供应商名称
goods_adress	生产地		
order_id	订单号码		
goods_id	商品编号		

ü!ç o#4q2o-""È4q2oWiE...! -û JçC o 20 !o

1 Ã K \* ž Ã Stores Ä

2 Ã i ž. 2.6.2 ¼>~ 2.6.1 È K \* ž>~ T\_goodsÄT\_orders ÄT\_suppliers Ä

ü!ç •o#! -û4q2oWiE...MŞ6`#• tKüo 10 !o

1 Ã j p 9 >~ K \* kK^ x

2 Ã i ž(™\*6 ž Q » . K \* F K^ x

3 Ã K \* £3+ . È ! 9?±"r Z . Ô x

4 Ã jAÒ ...>~ ÄT\_orders>~ Å [AÒC] Gy quantity GAî5žU AÔ j 1

ü!ç o#4q2oWiE...3Î ]o 55 !o

1 Ã X v ñ>~ ] •>~ 2.6.2 ],'g\ ž È ! B n/j p 9 Ě x

goods_id	goods_name	goods_price	supp_code	goods_address
1000		5600	430102	并专
1001		6700	540199	
1002		7800	440708	并专

2 Ã XAÒ ...>~ ] •>~ 2.6.3 ],'g\ ž È ! B n/j p 9 Ě x

order_id	goods_id	quantity	total_price
1101	1000	3	16800
1102	1002	1	7800
1103	1001	2	13400

3 Ã X Ě Ä v>~ ] •>~ 2.6.4 ],'g\ ž È ! B n/j p 9 Ě x

supp_code	supp_name
430102	
540199	
440708	

4 Ã B v ñ>~ ]+O x`j `L , 'p 9 v ñ Ě x

5 Ã B v ñ>~ ]'ICµE÷ 600Q'p 9 v ñ Ě x

6 Ã B Ě Ä v>~ ]p 9=0 5 [ 0 ° , ' Ě Ä v5F ' Ã Ě Ä v=0 x

7 Ã B \*AÒ ...>~ ]v ñ5F 'j 1002 , 'k, 'AÒC] Gÿ x

8 Ã 6 v ñ=j ž1DAà\ , ' ! ;B3 10%×

9 Ã 64ô5 AÑ 4 Z = <+O x` , ' v ñ - È?±'r n/j+O x` Ã 4+O x` v ñ Gÿ x

10 Ã B \* v ñ=0 j ž1DAà\ , ' v ñ, 'AÒC] Gÿ Ã k' x

11 K \*?ö . È - =j supply\_view È B v ñ=0 Ã v ñ ' ! Ã Ě Ä v5F ' Ã Ě Ä v

=0 Ä

ü!ç%Üo#4q2o-"E...( po5! o

, \* ž Ä · & È?±"r 5 [5 ´ ¼ ž È ^8#1,,NÈ · & i Ä

ü!ç •o#OM L! |o 10! o

oÑ2oÒ2Ž bZ²4ÌX•5ê8ß& e . 1

oÑ3oÒ\*¼{6 ´X?; X•5ê8ß& e . 2

oÑ4oÒNÁ6ö4^•X?; X•5ê8ß& e . 3

oÑ5oÒZ, ÄM,, xX•5ê8ß& e . 4

# B NÍ5L - Æ E5‡ @ | Í FAØ ‹1x\*‹ W •

oÑi oÒ !\_2•^®

ÉAÒ ...1Ñ\*6 Ê Q ‡,´E-R .<sup>2</sup> . 2.7.1 p/j È(™\*6 ž Q »<sup>2</sup> . 2.7.2 p/j È ž>~ ‡!â = Ê y?ñ>~ 2.7.1 ÄB'9 ;AiÑ ¼ @ ž Ñ K \* Ñ ž>~ K \* ¼ ž ý Œ + Ñ Ö

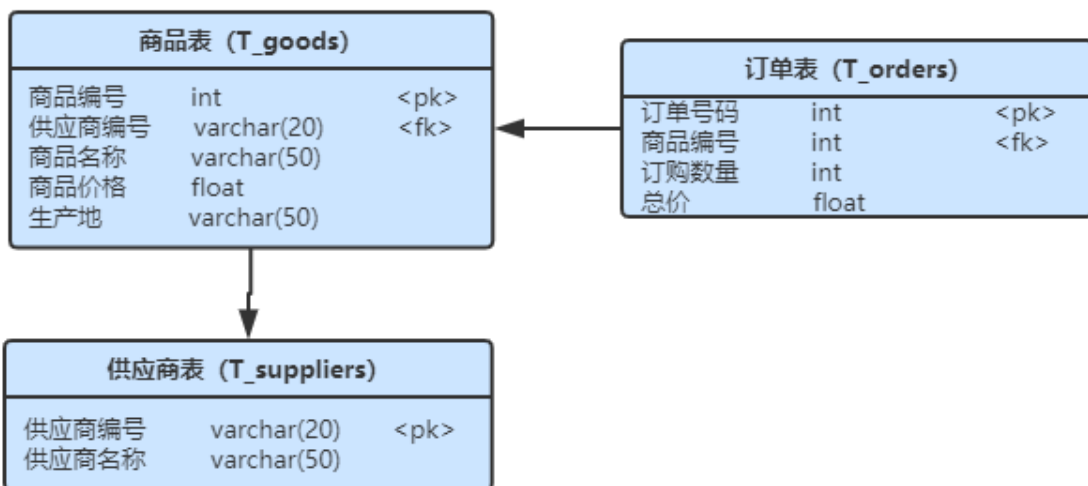
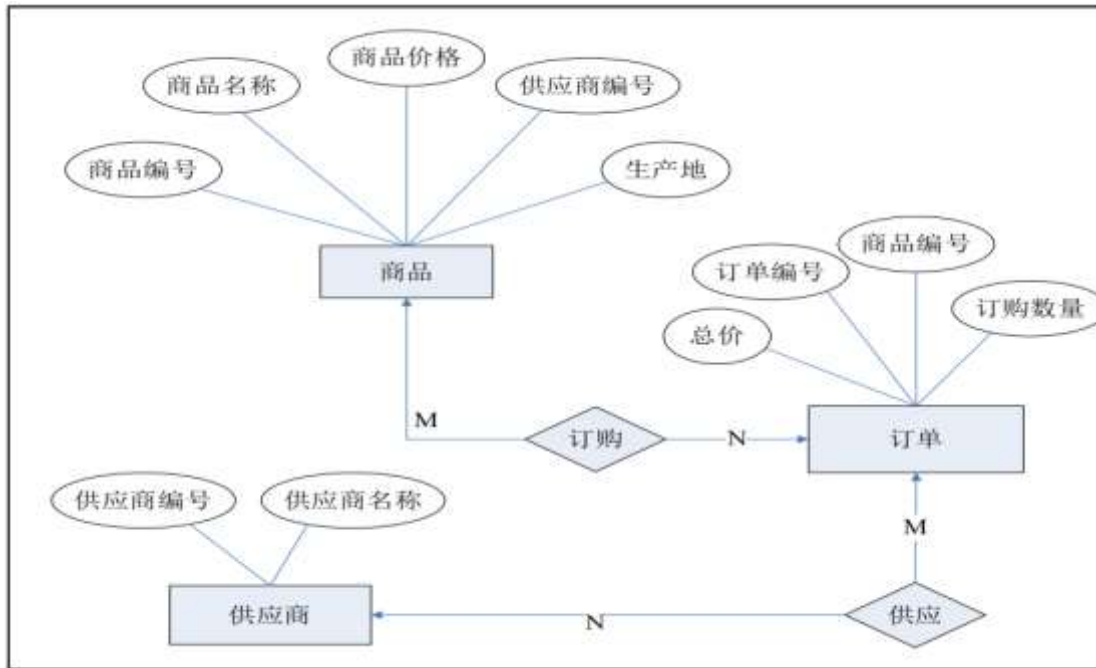



字段名	字段说明	字段名	字段说明
Goods_id (标识列)	商品编号	Quantity	订购数量
Goods_Name	商品名称	Total_price	总价
Goods_price	商品价格	Supp_code	供应商编号
Supp_code	供应商编号	Supp_name	供应商名称
Goods_adress	生产地		
Order_id	订单号码		
Goods_id	商品编号		

ü!ç o#4q2oWiE...! -û JçC o 20 !o

1 Ã K \* ž Ã Stores Ã

2 Ã i ž . 2.7.2 ¼>~ 2.7.1 È K \* ž>~ T\_goodsÃT\_orders ÃT\_suppliers Ã

ü!ç •o#! -û4q2oWiE...MŞ6`#• tKüo 10 !o

1 Ã j p 9 >~ K \* kK^ x

2 Ã i ž(™\*6 ž Q » . K \* FK^ x

3 Ã K \* £3+ . È ! 9?±"r Z . Ô x

4 Ã Aî5ž v ñ>~ ],'+O x ` ‡!åU AÔ ! j - Ã

ü!ç o#4q2oWiE...3Î ]o 55 !o

1 Ã X v ñ>~ ] •>~ 2.7.2 ],'g\ ž È ! B n/j p 9 Ÿ

Goods_id	Goods_name	Supp_code	Goods_price	Goods_address
1		1001	3400	并
2		1002	5000	
3		1003	1200	专

2 Ã XAÒ ...>~ ] •>~ 2.7.3 ],'g\ ž È ! B n/j p 9 Ÿ

Order_id	Goods_id	quantity	Total_price
1001	1	10	34000
1002	1	5	25000

1003	2	20	24000
------	---	----	-------

3 Ã X Æ Ä v>~ ] •>~ 2.7.4 ] , ' g \ ž È ! B n / j p 9 Ÿ

Supp_code	Supp_name
1101	可
1102	
1103	

4 Ã B v ñ >~ ] Æ Ä v 5 F ' j 1001 , ' p 9 v ñ Ÿ x

5 Ã B v ñ >~ ] ' l X 2000 5000 { L \$ , ' p 9 v ñ Ÿ È ! 9 ' l w ç Á ç x

6 Ã B p 9 = 0 5 [ 1 D A à \ , ' v ñ 5 F ' Ã v ñ = 0 Ã v ñ ' l x

7 Ã B v ñ >~ ] v ñ ' l 0 Q , ' v ñ Ÿ È ? ± " r n / j v ñ = 0 Ã v ñ ' l ¼ + O x ` x

8 Ã 6 v ñ = j ž 1 D A à \ , ' l : B 3 10 % x

9 Ã 6 4 ô 5 A Ñ 4 Z v ñ , ' k A Ò C ] G Ÿ È ? ± " r n / j v ñ 5 F ' Ã 4 v ñ , ' k A Ò C ] G Ÿ x

10 Ã B K < © + e ? ö j , ' Æ Ä v = 0 x

11 Ã K \* ? ö . È - = j order\_view È B v ñ = 0 Ä A Ò C ] G Ÿ ¼ k ' Ä

ü ! ç % Ü o # 4 q 2 o - " E ... ( p o 5 ! o

, \* ž Ä . & È ? ± " r 5 [ 5 ' ¼ ž È ^ 8 # 1 , , N È . & i Ä

ü ! ç • o # O M L ! | o 10 ! o

o Ñ 2 o Ò 2 Ž b Z 2 4 Ì X • 5 ê 8 ß & e . o Ñ

B NÍ5L - Æ E œ+U1x\*< ¥315 F F5 1x\*< W •

oÑi oÒ !!\_2•^®

É @5 1Ñ\*6 Ê Q ‡, E-R .². 2.8.1 p/j È(™\*6 ž Q »². 2.8.2 p/j È ž>~ ‡!â = Ê y?ñ>~ 2.8.1 ÄB'9 ;AîAÑ ¼ @ ž Ä K \* Ä ž>~ K \* ¼ ž ý Œ + Ñ Ö

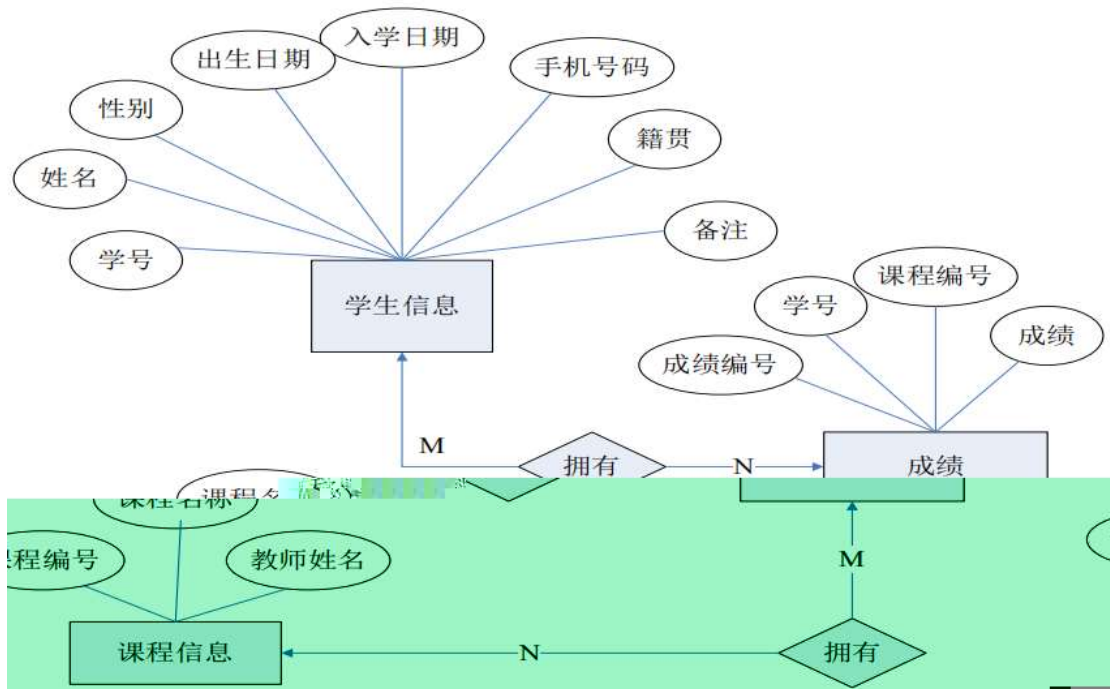

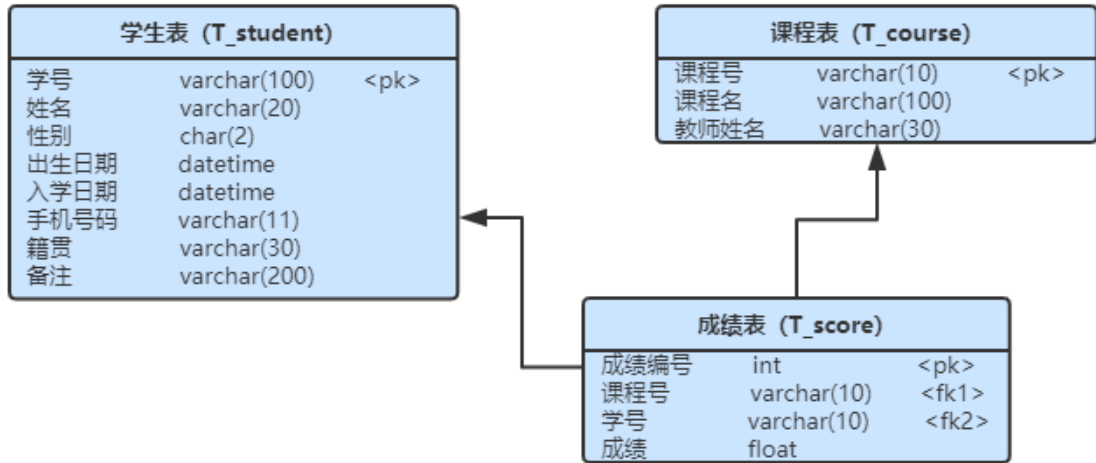

字段名	字段说明	字段名	字段说明
stud_id	学号	reserve	备注
stud_name	姓名	course_id	课程编号
stud_sex	性别	course_name	课程名称
birth_date	出生日期	teacher_name	教师姓名
entry_date	入学日期	score_id	成绩编号
mobile	手机号码	score	成绩
birth_place	籍贯		

ü!ç o#4q2o-""È4q2oWiE...! -û JçC o 20 !o

1 Ã K \* ž Ã StudentDBÃ

2 Ã i ž . 2.8.2 ¼>~ 2.8.1 È K \* ž>~ T\_student ÃT\_courseÃT\_scoreÃ

ü!ç •o#! -û4q2oWiE...MŞ6`#• tKüo 10 !o

1 户 划

2 划

3 划

4

ü!ç o#4q2oWiE...3Î ]o 55 !o

1. 创建学生表 student，包含学号、姓名、性别、出生日期、入学日期、手机号、出生地、备注。

stud_id	stud_name	stud_sex	Birth_date	entry_date	mobile	Birth_place	reserve
1001	弗		1991-03-04	2017	13112345678	华	
1002			1992-01-29	2018	13112345789	华	
1003	弗		1991-10-02	2017	13112345679	华	

2. 创建课程表 course，包含课程ID、课程名称、教师姓名。

course_id	course_name	Teacher_name
1		弗
2		
3		

3. 创建成绩表 score，包含成绩ID、课程ID、学号、分数。

Score_id	course_id	stud_id	score
1	1	1001	90
2	2	1002	80
3	1	1003	90

4. 查询所有学生的姓名和学号。

5. 查询所有课程的名称和教师姓名。

6. 查询所有学生的姓名和出生地。

7. 查询所有学生的姓名、出生日期、入学日期、手机号、出生地、备注。

8. 查询所有课程的名称、教师姓名、教师ID。

9. 查询所有学生的姓名、学号、分数。

10. 查询所有学生的姓名、学号、分数、课程名称。

11. 查询所有学生的姓名、学号、分数、课程名称、教师姓名。

ü!ç%Üo#4q2o-"E...( þ 5! o

, \* ž Ā . & È?±"r 5 [5 ´ ¼ ž È ^8#1,,NÈ . & i Ä

ü!ç •o#OM L! |o 10! o

oÑ2oÒ2Ž bZ²4ìX•5ê8ß& e . 1

oÑBoÒ\*¼{6 ´X?; X•5ê8ß& e . 2

oÑ4oÒNÁ6ö4^•X?; X•5ê8ß& e . 3

oÑ5oÒZ, ÄM,, xX•5ê8ß& e . 4

**B NÍ5L - Æ EC-8`8 œ69B 5‡ FB40A1x\* < W •**

oÑI oÒ !!\_2•^®

ÉB.0;1Ñ\*6 Ê Q ‡,´ E-R .². 2.9.1 p/j È(™\*6 ž Q »². 2.9.2 p/j È  
ž>~ ‡!â = Ê y?ñ>~ 2.9.1 ÄB' 9 ;AîAÑ ¼ @ ž Ā K \* Ā ž>~ K \* ¼ ž ý Œ +  
Ñ Ö

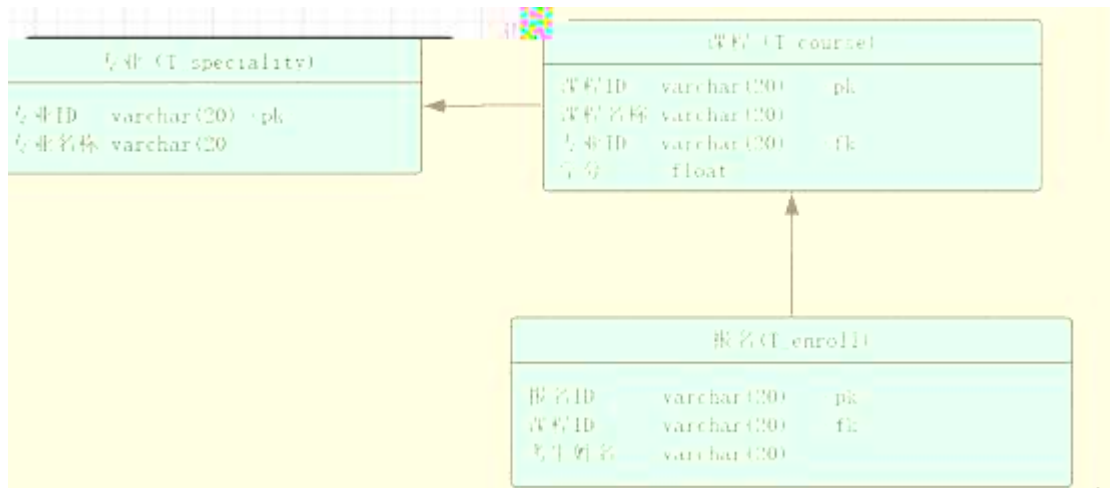
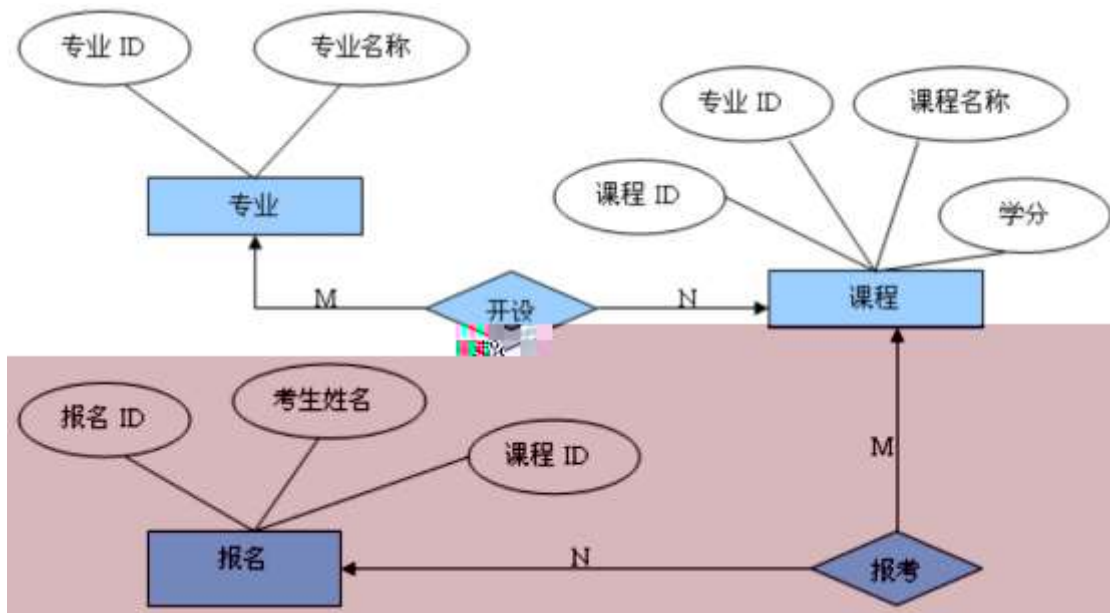

ř!á =	ř!áB\$ >	ř!á =	ř!áB\$ >
sid	C J ID	Mark	B.0; - 6
sname	C J =0	bid	Ō =ID
cid	B.0; ID	cid	B.0; ID
sid	C J ID	name	63+O =
cname	B.0; =0		

ü!ç o#4q2o-""È4q2oWiE...! -û JçC o 20 ! o

1 Ã K \* ž Ã SelfStudy Ä

2 Ã i ž . 2.9.2 ¼>~ 2.9.1 È K \* ž>~ T\_speciality ÄT\_courseÄT\_enroll Ä

ü!ç •o#! -û4q2oWiE...MŞ6`#• tKüo 10 ! o

1 Ã j p 9 >~ K \* kK^ x

2 Ã i ž(™\*6 ž Q » . K \* F K^ x

3 Ã K \* £3+ . È ! 9?±"r Z . Ō x

4 Ã C J =0 ř!áU AŌ I j EŸ & ° \_ Ä

ü!ç o#4q2oWiE...3Î ]o 55 ! o

1 Ã X C J >~ ] •>~ 2.9.2 ],'g\ ž È ! B n/j p 9 Ÿ x

sid	sname
001	
002	
003	



002		002	2
003		002	3

3 Ã X Ö =>~ ] •>~ 2.9.4 ],'g\ ž È ! B n/j p 9 Ÿ x

bid	cid	name
001	001	
002	002	
003	003	弗

4 Ã B B.0;>~ ] C J5F ' j 002 , ' p 9B.0; Ÿ x  
5 Ã B B.0;>~ ] - 6 W ¼ 2, ' p 9B.0; Ÿ È ! 9 - 6 w ¿ Â ¿ x  
6 Ã B C J>~ ] p 9 C J = 0 5 [ ° \_ , ' C J Ÿ x  
7 Ã B B.0;>~ ] C J5F ' j 002 ) Ä, ' B.0; - 6 k ¼ È ? ± " r n / j C J5F ' Ä - 6  
k ¼ x  
8 Ã i B.0;>~ ] CB @00; ¿ AîAÑ B.0; = 0 j Java0; ¿ AîAÑ x  
9 Ã 64ô5 AÑB.0;>~ ] 4 C J ) Ä, ' B.0;L È ? ± " r n / j C J5F ' Ä 4 C JB.0;L x  
10 Ã B \* Ö63B.0; j Ÿ 1 ~ , ' 63+O Ÿ È ? ± " r n / j B.0;5F ' ÄB.0; = 0 Ä63  
+O = x  
11 Ã K \* ? ö . È - = j enroll\_view È B 63+O = È Ö63B.0; = 0 Ä  
, \* ž Ä . & È ? ± " r 5 [ 5 ´ ¼ ž È ^ 8 # 1 , NÈ . & i Ä

ü!ç •o#OM L! |o 10! o

oÑ2oÒ2Ž bZ²4ìX•5ê8ß& e . 1

oÑBoÒ\*¼{6 ´X?; X•5ê8ß& e . 2

oÑ4oÒNÁ6ö4^•X?; X•5ê8ß& e . 3

oÑ5oÒZ, ÄM,, xX•5ê8ß& e . 4

B NĪ5L - Æ EC-8`8 œ69B 5‡ F • †1x\* < W •

oÑl oÒ !!\_2•^®

É %œ €NĪ\*6 Ê Q ‡, E-R .². 2.10.1 p/j È(TM\*6 ž Q »². 2.10.2 p/j È ž>~ ‡!â = Ê y?ñ>~ 2.10.1 ÄB'9 ;AĪAÑ ¼ @ ž Ā K \* Ā ž>~ K \* ¼ ž ý œ + Ñ Ö

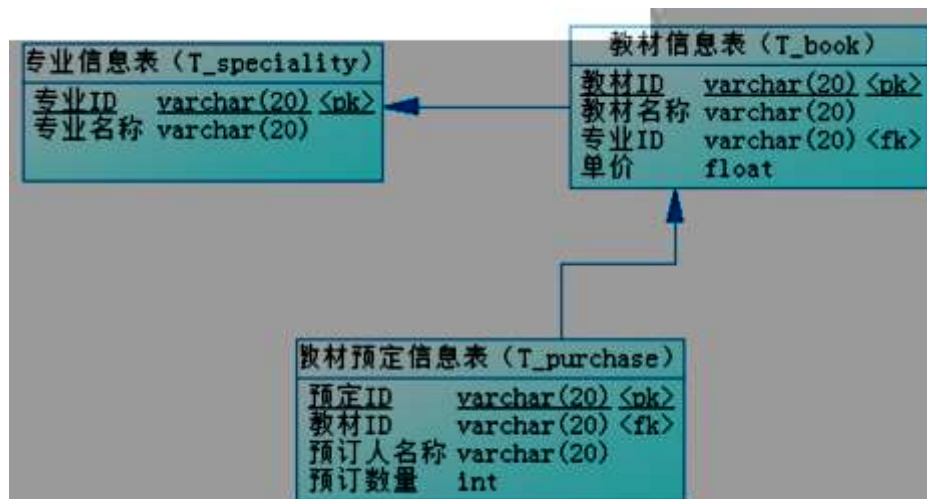
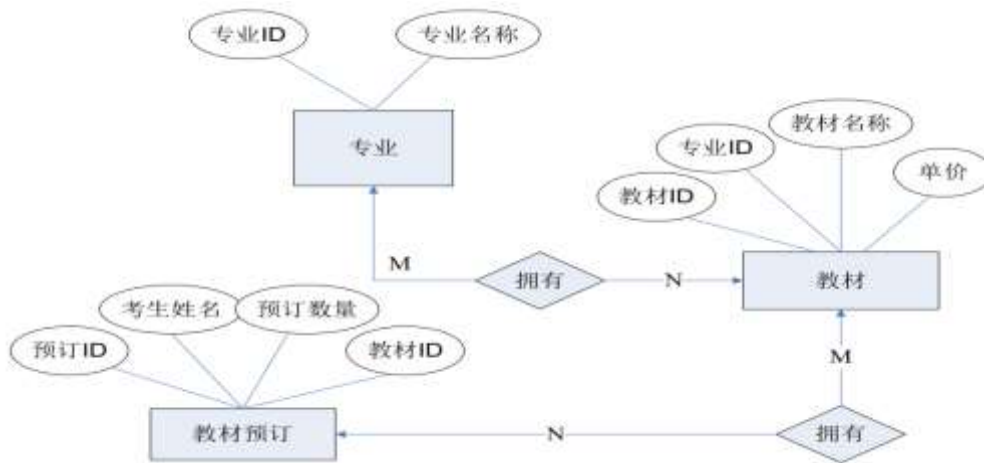

各		各	
sid	上 ID	price	
sname	上 各	pid	ID
bid	ID	bid	ID
bname	各	name	各
sid	上 ID	quantity	

ü!ç o# 4q2o-""È4q2oWiE...! -û JçC o 20 !o

1 Ã K \* ž Ã SelfStudy Ä

2 Ã i ž. 2.10.2 ¼>~ 2.10.1 È K \* ž>~ T\_speciality ÃT\_bookÃT\_purchaseÄ

ü!ç •o#! -û4q2oWiE...MŞ6`#• tKüo 10 !o

1 Ã j p 9 >~ K \* kK^ x

2 Ã i ž(™\*6 ž Q » .K \* F K^ x

3 Ã K \* £3+ .È ! 9?±"r Z . Ô x

4 Ã C J =0 ‡!âU AÔ I j Eÿ & ° \_ Ä

ü!ç o#4q2oWiE...3Î ]o 55 !o

X C J Ÿ >~ ] •>~ 2.10.2 ], 'g \ ž È ! B n/j p 9 Ÿ Ä

sid	sname
001	
002	
003	

1 Ã X %o € Ÿ >~ ] •>~ 2.10.3 ], 'g \ ž È ! B n/j p 9 Ÿ Ä

bid	bname	sid	price
001		001	28.5
002		001	16.5

003		003	38.9
-----	--	-----	------

2 Ã X %€ N' Ê~ ] •>~ 2.10.4 ] , 'g\ ž È! B n/j p 9 Ÿ Ä

pid	bid	name	quantity
001	001		2
002	002	弗	5
003	003		4

3 Ã B %€ Ÿ>~ ] C J5F ' j 001 ) Ä, ' %€ Ÿ x

4 Ã B %€ Ÿ>~ ] ' I X 20-40s {L\$, ' %€ Ÿ È?±"r 9'— ' I w ç Ä ç x

5 Ã B %€ Ÿ>~ ] %€ =0 5 [ İ\*6 , ' %€ Ÿ È?±"r n/j %€ =0 ¼ ' I x

I x

6 Ã B %€ Ÿ>~ ] ' I O Q , ' %€ Ÿ x

7 Ã 6 %€ N' Ê>~ ] , ' N' Ê GÿG-Î Ð 1 x

8 Ã 64ô5 AÑ %€ Ÿ>~ ] 4 C J ) Ä %€ , £ w ' I È?±"r n/j C J5F ' Ä %€ £ w ' I x

9 Ã B \*N' AÒ %€ ê a7-İ\*6 , ' N' Ê ê =0 x

10 Ã K \*?ö . È - = j purchase\_view È B N' Ê ê = ÈN' AÒ %€ =0 ÈN' AÒ Gÿ Ä

ü!ç%Üo#4q2o-"E...( po5! o

, \* ž Ä . & È?±"r 5 [5 ' ¼ ž È ^8#1,,NÈ . & i Ä

+ Ñ Ä Ö6| J3P « Ä 10 6 Ä

oÑ2oÒ2Ž bZ²4ìX•5ê8ß& e . 1

oÑBoÒ\*¼{6 'X?; X•5ê8ß & e . 2

oÑ4oÒNÁ6ö4^•X?; X•5ê8ß& e . 3

oÑ5oÒZ, ÄM,, xX•5ê8ß& e . 4

B NĪ5L - Æ E • x1x\* < 315 F • †AØCc1x\* < W •

oÑ! oÒ !!\_2•^®

É %o €AÒCj1Ñ\*6 Ê Q †, 'E-R . 2. 2.11.1 p/j È(™\*6 ž Q » 2. 2.11.2 p /j È ž>~ †!â = Ê y?ñ>~ 2.11.1 ÄB'9 ;AîAÑ ¼ @ ž Ā K \* Ā ž>~ K \* ¼ ž ý œ + Ñ Ö

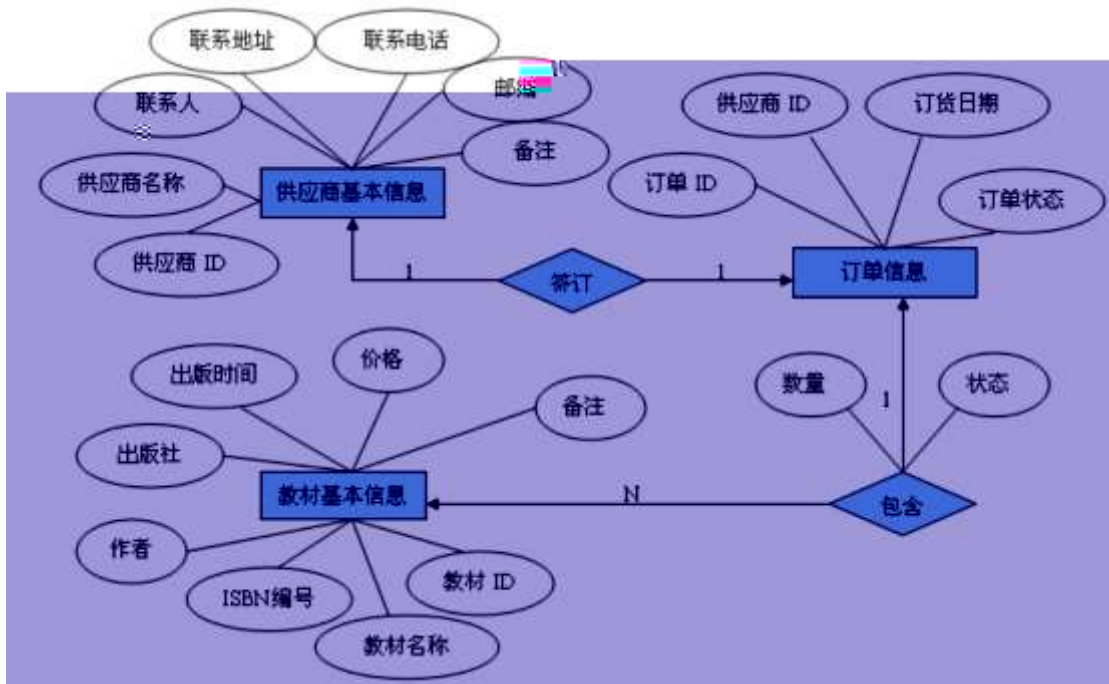

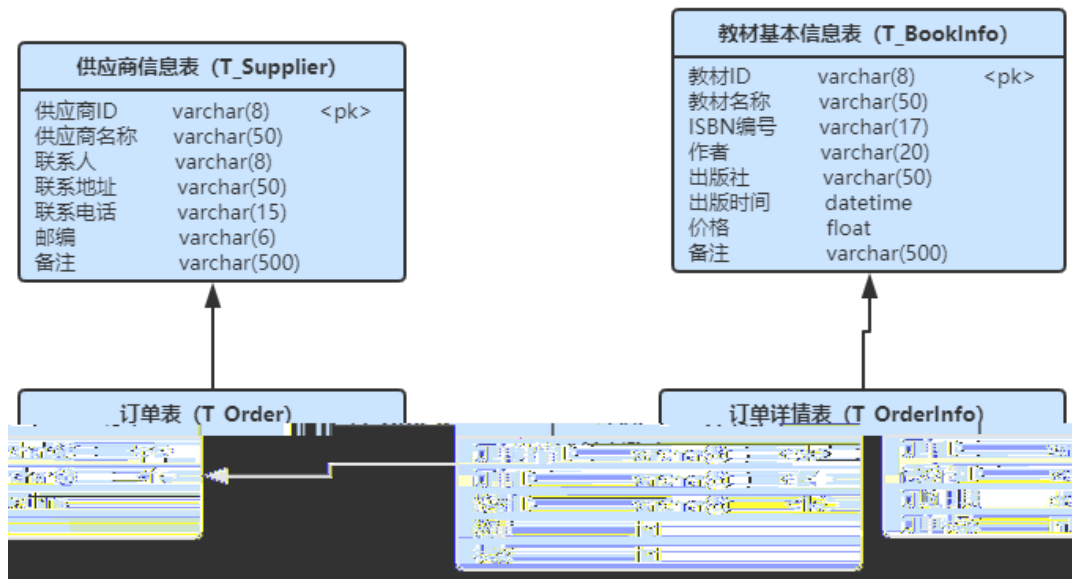

字段名	字段说明	字段名	字段说明
book_id	教材 id	supplier_name	供应商名称
book_name	教材名称	supplier_people	联系人
book_isbn	教材 ISBN 编号	supplier_address	联系地址
book_authenor	作者	supplier_phone	联系电话
book_publisher	出版社	supplier_postcode	邮编
book_price	价格	supplier_remark	备注
book_rkm	备注	orderdet_id	订单详情 id
order_id	订单 id	orderdet_status	订单详情状态
order_datetime	订购时间	book_datetime	出版时间
order_status	订单状态	orderdet_num	数量
supplier_id	供应商 id		

ü!ç o#! -û4q2o-”o 10 !o

K \* ž Ã HNIUEAM

ü!ç •o#! -û4q2oWio 25 !o

i ž . 2.11.2 ¼>~ 2.11.1 È K \* ž>~ T\_Supplier ÃT\_BookInfoÃT\_Ordø Ã

T\_OrdInfo

ü!ç o#! -û4q2oWidõE... tKü"EMŞ6`o 25 ! o

1 Ã j p9 >~ K \* kK^ x

1. i ž(™\*6 ž Q » .K \* F K^x

2 Ã K \* £3+ . È! U AÔ = ‡ ^ x

3 Ã Aî5žAÒ ...B õ>~ Ä\_OrdInfo >~ ÅÈ Gy orderdet\_num‡!â,´ I93 \$ j 0-500x

4 Ã Aî5ž %o € \* \ Y>~ Ä T\_BookInfo>~ ÅÈ 'I book\_price ‡!â ,´U AÔ I j 10 Ä

ü!ç%Üo#4q2o3Î ]o 30 ! o

D) SQL Zî"æ\*•1 (f 3Î ]o#

1. X È Ä v Y>~ ] •> 2.11.2 ],´g\ ž È ! B n/j p9 Y x

supplier_id	supplier_name	supplier_people	supplier_address	supplier_phone	supplier_postcode	supplier_remark
1		弗		13808480001	410200	
2				13808480002	430202	
3				13808480003	470201	

order_id	supplier_id	order_datetime	order_status
1	1	2019-5-5	1
2	1	2019-6-20	1
3	2	2019-9-5	1

4. B \* È Ä v = 0 j ? ? - G - p , 'AÒ ...5F ' úAÒ ... (æ 1 x
5. B ' ICµE ÷ 20, ' %o € %o € 5F ' Ä %o € = 0 ú %o € OE65 È ! 9 %o € OE65 w ç Ä ç x
6. B %o € = 0 [ 9 ž Ä , ' %o € Ÿ x
7. B È Ä v Gÿ
8. 6 È Ä v 5F ' j 1 , ' È Ä v = 0 ij P 9 x
9. B 4 È Ä v ) Ä , 'AÒ ... Gÿ È 5 [ È Ä v 5F ' ú ) ÄAÒ ... Gÿ x
10. B !ÿ1DAÒ ... ) Ä , ' È Ä v Ÿ È 5 [AÒ ...5F ' Ä È Ä v = 0 Ä È Ä v ` p
11. K \*?ö . B È Ä v = j HFf - Ç pAÒC , ' %o € , ' B 4ö Ÿ ( 5 = 0 È ISBN 5F ' È OE65 È \*(x/n È \*(x &L\$ È ' I È Gÿ ) x

+ Ñ Ä Ö6| J3P « Ä 10 6 Å

oÑ2oÒ2Ž bZ²4ÌX•5ß& e . 1

oÑBoÒ\*¼{6 `X?; X•5ê8ß& e . 2

oÑ4oÒNÁ6ö4^•X?; X•5ê8ß& e . 3

oÑ5oÒZ, ÄM,, xX•5ê8ß& e . 4





# B NÎ5L - Æ E4ö @ | F | ÷1x\*< W •

oÑ! oÒ !!\_2•^®

É v ñ1Ñ\*6 Ê Q ‡,´ E-R .². 2.12.1 p/j È(™\*6 ž Q »². 2.12.2 p/j È ž>~ ‡!â = Ê y?ñ>~ 2.12.1 ÄB'9 ;AîAÑ ¼ @ ž Ã K \* Ã ž>~ K \* ¼ ž ý Œ + Ñ Ö

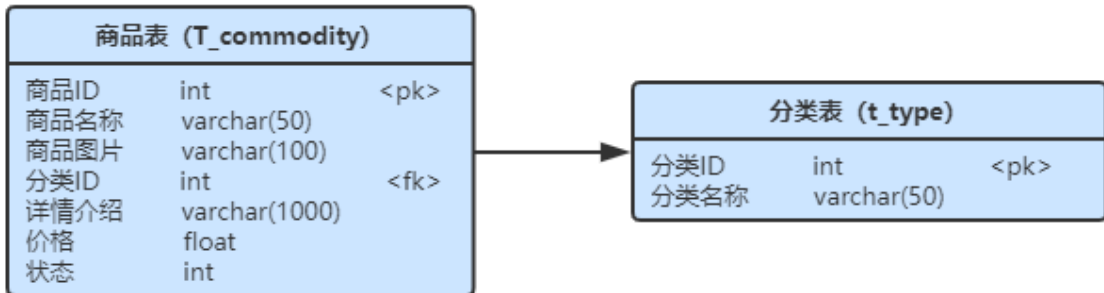
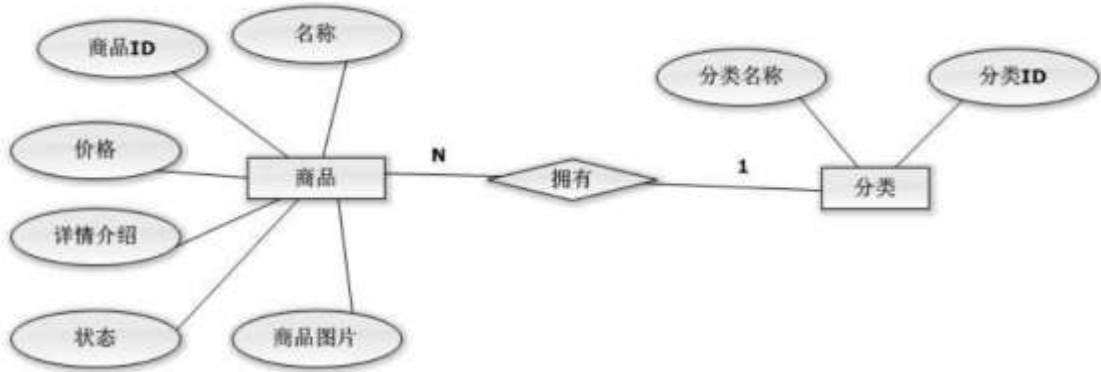

字段名	字段说明	字段名	字段说明
commodity_id(标识列)	商品 ID	price	价格
commodity_name	商品名称	state	状态
img	商品图片	type_name	分类名称
details	详情介绍	type_id(标识列)	分类 id

ü!ç o# !-û4q2o-”o 10 !o

K \* ž Ã ShoppingDBÄ

ü!ç •o#! -û4q2oWio 25 !o

i ž. 2.12.2 ¼>~ 2.12.1 È K \* ž>~ T\_commodityÄT\_type Ä

ü!ç o#! -û4q2oWidõE... tKü"ËMŞ6`o 25 !o

1 Ä i ž(TM\*6 ž Ĩ » È K \* ž £3+

2 Ä j p9 >~ K \* kK^ x

3 Ä i ž(TM\*6 ž Q » .K \* F K^x

4 Ä K \* £3+ .È! U AÔ = ‡ ^ x

5 Ä Aiž v ñ>~ Ä T\_commodity~ Å 'l price ‡!â, ' I93 \$ j 0-20000x

6 Ä Aiž v ñ>~ Ä T\_commodity~ Å Gy state ‡!â , 'U AÔ I j 0 Ä

ü!ç%Ûb#4q2öÎ ]o 30 !o

D) SQL Zî"æ\*•1 (f 3Î ]o#

1 Ä A 62«>~ •>~ 2.12.2 ], 'g\ ž È! B n/j p9 ÿ x

type_id	type_name
1	
2	
3	

2 合

2.12.3两

户

commodity_id	commodity_name	img	type_id	details	price	state
1		Coat.jpg	1	函	800	1
2		Haixin.jpg	2	V6565 AI	4000	0
3		Haier.jpg	2	1	12000	0

- 3.  $\tilde{A} B * p 9(\text{æ} 1 j \quad 1, 'v \tilde{n} = 0 \times$
- 4.  $\tilde{A} 5 \tilde{A} \tilde{N} ' I W \frac{3}{4} 3000, 'v \tilde{n} \ddot{Y} \ddot{E} ! 92 \ll \gg 5F ' w \zeta \hat{A} \zeta \times$
- 5.  $\tilde{A} B p 9 v \tilde{n} \ddot{Y} \ddot{E} 9 v \tilde{n} = 0 L \} \zeta \hat{A} \zeta$
- 6.  $\tilde{A} B v \tilde{n} = 0 [ 9 + e ? \ddot{o} j, 'v \tilde{n} 5F ' \tilde{A} v \tilde{n} = 0 \tilde{A} ' I$
- 7.  $\tilde{A} B p 9 v \tilde{n}, ' \text{£} w ' I$
- 8.  $\tilde{A} 6 v \tilde{n} 5F ' j \quad 1, 'v \tilde{n} ' I : B3 \quad 10 \% \times$
- 9.  $\tilde{A} 5 \tilde{A} \tilde{N} 4 v \tilde{n} 2 \ll \gg ) \tilde{A}, 'v \tilde{n} G \ddot{y} \quad \ddot{E} 5 [ v \tilde{n} 2 \ll \gg 5F ' \acute{u} v \tilde{n} G \ddot{y}$
- 10.  $\tilde{A} B * \text{æ} + e 2 \ll \gg, 'v \tilde{n} = 0 \acute{u} ' I \times$
- 11.  $\tilde{A} K * ? \ddot{o} . B p 9, 'v \tilde{n} \ddot{Y} \tilde{A} 6 2 \ll = 0 \times$

+  $\tilde{N} \tilde{A} \ddot{O} 6 | J 3 P \ll \tilde{A} 10 6 \text{Å}$

oÑ2oÒ2Ž bZ²4ìX•5ê8ß& e . 1

oÑ3oÒ\*¼{6 'X?; X•5ê8ß& e . 2

oÑ4oÒNÁ6ö4^•X?; X•5ê8ß& e . 3

oÑ5oÒZ, ÄM,, xX•5ê8ß& e . 4

0 \ 6 T Ð Æ É, °AôAx D Ô)æ Lz ‹

Lt ... 1 Ô Zõ5 o#

1 Ã K \*1,,NÈ . & i

K \* 63+O' -NÈ' - =, ' . & i È ^ n p 91,,NÈ . & È » ² Ö 340103 1-Ä

2 Ã K \* ž Ä

6 ž Ä K \* @ Ī, ' Z . È Ô8# 1,, § 1-1 Z . }5ž È?±"r ž Ä =0 \$5 ?ñ Ä



4. 创建表 'stable'

6. 在 'stable' 表中添加主键 'S\_id' 和唯一索引 'Test\_id'。

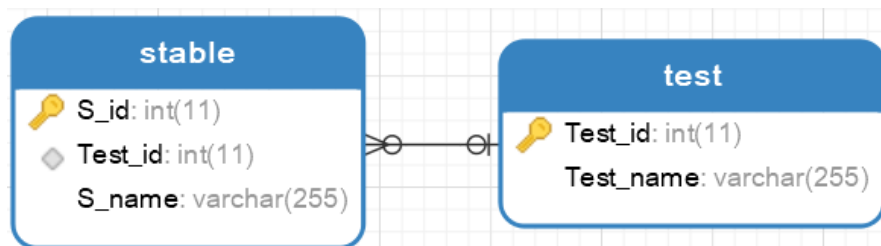

5. 创建表 'test'

6. 在 'test' 表中添加主键 'Test\_id' 和唯一索引 'Test\_name'。

. 4. 创建表 'stable'

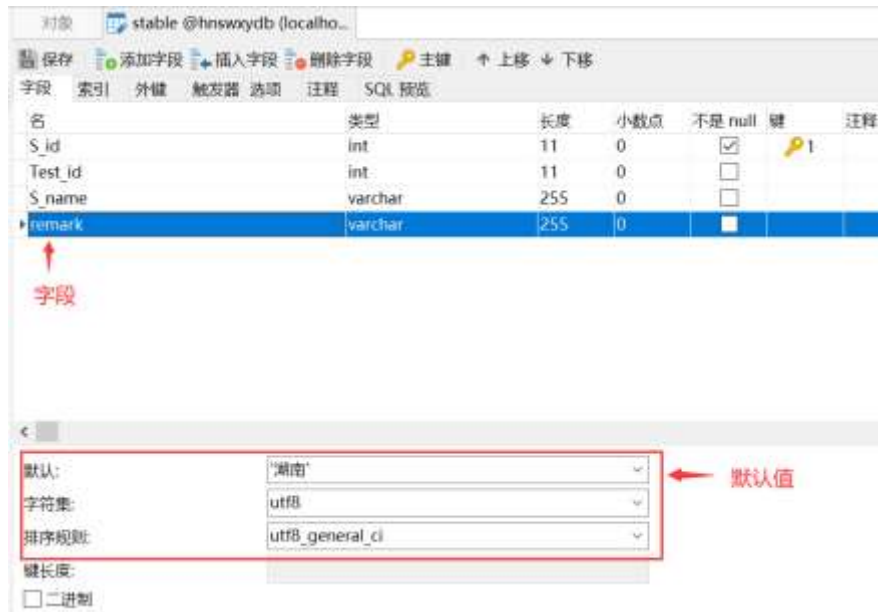

6 Ã ž>~, 'ý Œ  
 1 Å 6 B 0Ç ] 6 4NÈ .1 !IQ Z . È Ô8#1,, § + Ñ 9-( ÄNÈ ' Z . }5ž È?±"r 5  
 [NÈ- Ä-( Ä .1 úF >]5 ì0Ç Ä  
 2 Å 6 B · & ^8#1,,NÈ · & i ] È - = j query. sqÄ  
 7 Ä ž Ä, '7 -  
 6 ž Ä , \* `1,,NÈ · & i ] È - = j f } ž Ä, ' = 0 È ² hnswwy.sql È ! D?±  
 "r 5 [5 ´ ¼ ž Ä

Lt ... 2 Î í ' &

pM0, 'Eÿ.œ & Äî 7 ² ;>~ Ä

¿ '	Äî 7 ÄEÿ & = 0	?ð   / ° _ ò Ä+XFD	7#
1	ÄÑ1Ç j	CPUG§-î 5 : È µ ^ 8G : È win7/win10 ý ŒE3+5	+X ¾Eÿ & 0 ¼EÿG 5ç È!ÿ ê 0
2	ž Ä1Ñ*63+5	Mysql/SQL Server	ò63 ê ^ +F9 0/ý ž Ä1Ñ*63+5
3		Œf ice 2010	

4	EÄ •#		
5	Windows		

Lt ... 3 63 h &K<sup>-</sup>

63 h &K<sup>-</sup> j 150 6JĪ Ä

Lt ... 4 Aô 64ö I

Aô 'N©	6 I	Aô 64ö I
6  J3P «	106	1,,NÈ · & i - ==?ô93 “ 2 6 4 · &, ' - ==?ô93 Èÿ N© “1 6 ž Ä - ==?ô93 “ 2 6 ž>~ - ==?ô93!ÿ P>~ “ 1 6 ‡lå = - ==?ô93!ÿN© “ 0.5 6 “ ¼ j!
ž Ä ú ž>~, ' K * >1Ñ*6	206	Z @ Ī Ô Z . ÈÿN© “ 1 6 "Ñ 9 @ Ī K * ž Ä È “ 5 6 ž>~ K * = @ Ī ÈÿN© “ 2 6 ‡lå K * =1V 8?±"r!ÿN© “ 0.5-1 6 “ ¼ j!
K * ž>~, ' 4Ö • ¼ £3+	106	Z @ Ī Ô Z . ÈÿN© “ 0.5 6 kK^ K * = @ Ī ÈÿN© “ 1 6 FK^ K * = @ Ī ÈÿN© “ 1 6 4Ö • K * = @ Ī ÈÿN© “ 1 6 £3+ . K * = @ Ī È “ 2 6 “ ¼ j!
ž>~, ' ý Œ	556	. & Z @ Ī Ô È “ 2 6 ÿ ?NÈ5 6 È ! J Z . 0.5 6 È SQB 4.5 6 SQB KIB Èÿ Z SQL€ “ 0.5-2 6 “ ¼ j!
ž Ä, ' 7 -	5 6	Z Ô ž Ä 7 - . & È “ 5 6 ž Ä j5 ' 7 - =¼ ¶ È “ 3 6 ž Ä j ž 7 - =¼ ¶ È “ 2 6 “ ¼ j!



9"&X = &û • jsp 1•60E..web -•D). "Ò

B NÎ5L - Æ E 0Aô 0A- 1x ¥315 FN-\$ ¥ M>ž t/p D\$1 Ö W •

oÑ! oÒ !!\_2•^®

+a %45j • xF , ' Ÿ1Ñ\*6 £ ¼ {!â È44x1Ñ\*665Lî ú & ` ¶@ ã¼ ¢ f F ... Z  
0;N©- , '0ûN© ã 7 ã \*6 ... }- -"1y-( £ õ á Èj Ð j ) ` j ,ú Î Ð , ' \*Aî 0;N©- , '  
- 1Ñ È Ö È ž EÆ j µ , ' \*Aî 0;N©- 8# ã 8?ô , ' 0 ... È 2 o { ¼ p ' \*Aî ^ J ã È  
0 0 ‡ \*Aî 0;- 1Ñ Ÿ3+5 È ) 0;N©- Ÿ È \*Aî ã í ã \*6 0; ... } Ÿ ¼ Å  
7 Ÿ1yF >|5, 81Ñ\*6 ÈB 3+5 k?± Q ‡ 9 \*Aî 0;N©- í Ö \*+cB' È • j Ô C, «Aà È  
Å 71Ñ\*6 È Å 7 ... }1Ñ\*61y İ7- Q ‡ Ä

- œ j É \*Aî 0;- 1Ñ Ÿ3+5 ÈN©- 4ô , ' 0; ĵ ^ ÈB' G÷+X MVCæ ' Î)à ; İ7- Ö
- , \*Aî 0;N©- Ÿ G>~ .../j x
- , \*Aî 0;N©- Ÿ ... • Ä

+ Ñ 0 Ö )ß ³G)5ž > webN©- à \* Ä10 6 Å

- 1 ã !“.žG)5žLö @ 0 § x
- 2 ã !“.žG)5ž Vëb = Ñ ~ x
- 3 ã à \* webN©- (project1)
- 4 ã G)5žjdbc 4ô &
- 5 ã , •3P €

+ Ñ ¼ Ö ž ã , 'AîAÑ > Î)à Ä10 6 Å

- 1 ã K \* ž ã ConstructionDB x
- 2 ã K \*N©- Ÿ>~ Ä T\_project ÅÈ>~5 ' ?ñ>~ 3.1.1 Ä

‡!â =	‡!âB\$ >	‡!â2« »	qAè j0ª	7#
project I d	0;5F '	varchar(32)	V	kK^
project Name	0; =0	varchar(64)	V	
deputyName	# ê >~	varchar(16)	-	
t elephone	+eB	varchar(16)	-	

addr	`p	varchar(64)	_	
------	----	-------------	---	--

3.1.2 数据库表结构

project Id	project Name	deputyName	telephone	addr
2003-01	市委大楼	王	2626266	市委大楼
2003-02	政要大楼	李	8374777	市委大楼

3.1.2.1 数据库表结构

数据库表结构

3.1.2.2 数据库表结构

数据库表结构

3.1.2.3 数据库表结构

3.1.2.4 数据库表结构

3.1.1 数据库表结构





1 系统管理 \* 系统管理 交易流程 项目系统  
 >>项目信息录入 注册地址、招标投标、建设工程报建、项目信息录入  
 建设工程报建-项目信息录入 (以下带\*的为必填)

2 工程编号: \* 工程名称: \* 法人代表: 建设单位电话: 建设单位地址:

3.1.2 项目信息录入

3 系统管理 \* 系统管理 交易流程 项目系统

4 建设工程报建-项目信息录入 (以下带\*的为必填)

5 工程编号: \* 工程名称: \* 法人代表: 建设单位电话: 建设单位地址:

2 系统管理 \* 系统管理 交易流程 项目系统

3.1.3 项目信息查询

项目信息录入

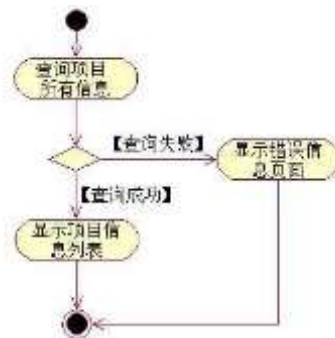
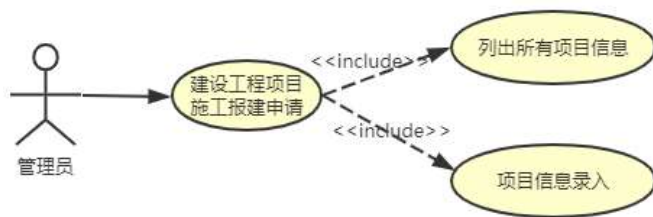

3 ÄÍ žN©- İ7-M0"r,´+X » . ¼\$+ ĐN©- Ý#k Ø . ¼ @\$+ ĐN©- Ý İ7- È² .

3.1.3

¼3.1.5 p/j ÄÄ 8 6 Ä

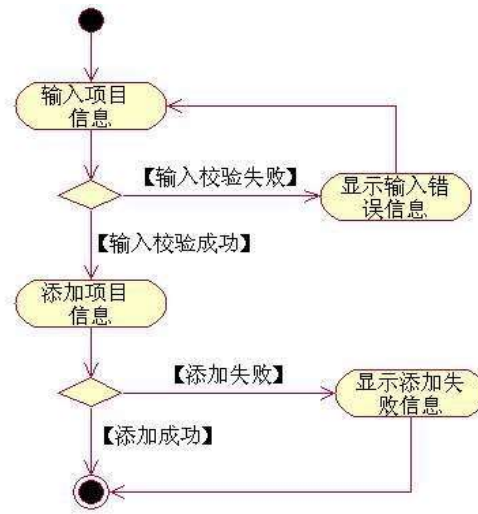

+ Ñ • ÖgzEiE...[ ZÖ =1T" ="Ö- #•\_éNs Ä10 6 Ä

1 ÄB3B N©- È ~N©- 7- O!"ž —>|

2 Ä f 5N©- È =0 j project1.war

3 Ä G 5çN©- ` tomcat = Ñ ~ ;

oÑoÒ2Ž bZ²4ìX•5ê8ß& e . 1

oÑBoÒ\*¼{6 `X?; X•5ê8ß& e . 2

oÑBoÒNÁ6ö4^•X?; X•5ê8ß& e . 3

oÑoÒZ, ÄM,, xX•5ê8ß& e . 4

B NÍ5L - Æ E 0Aô 0A- 1x ¥315 F 7 P ¥ M>ž t/p D\$1 Ö W •

oÑi oÒ !!\_2•^®

+a ¾5j • xF , ' Y1Ñ\*6 £ ¼ {!â È 44x1Ñ\*665Lî ú & ` ¶@ Ã ¼ ¶ f F ... Z  
 0;N©- , '0úN© Ã 7 Ã- \*6 ... }- -"1y-( £ õ á ÈJ, )!" õ á È j Ð j ) ` j , ú Í Ð  
 , ' \*Aî 0;N©- , ' - 1Ñ È Ö È.ž EÆ j µ, ' \*Aî 0;N©- 8# Ã 8?ô, ' 0 ... È 2 o { ¼  
 p ' \*Aî ^ J ã Ê 0 0 ‡ \*Aî 0;- 1Ñ Y3+5 È ) 0;N©- Y È \*Aî Ã í Ã-  
 \*6 0; ... } Y ¼ Å 7 Y1yF >| 5, 81Ñ\*6 È B 3+5 k?± Q ‡ 9 \*Aî 0;N©- í Ö \*  
 +cB' È • j Ô C, «Aà È Å 71Ñ\*6 È Å 7 ... }1Ñ\*61y İ7- Q ‡ Ä  
 • Æ j É \*Aî 0;- 1Ñ Y3+5 È N©- 4ô, ' 0; ¿ ^ È B' Î)à ²; İ7- Ö  
 , 1 J Y G>~ .../j x  
 , 1 J Y \$+ Ð Ä

+ Ñ 0 Ö)ß ³G)5ž > webN©- à \* Ä10 6 Ä

- 1 Ä!" .žG)5žLö @ 0 § x
- 2 Ä!" .žG)5ž Web= Ñ ~ x
- 3 Ä à \* webN©- (project2)
- 4 ÄG)5žjdbç 4ô &
- 5 Ä , •3P €

+ Ñ ¼ Ö ž Ä, 'AîAÑ > Î)à Ä10 6 Ä

- 1 Ä K \* ž Ä ConstructionDB x
- 2 Ä K \*N©- Y>~ Ä enterpriseInfo ÄÈ>~5 ' ?ñ>~ 3.2.1 Ä  
 >~ 3.2.1 1 J \* \ õ á >~ Ä enterpriseInfo Ä>~5 '

‡!â =	‡!âB\$ >	‡!â2« »	qAè j0ª	7#
entId	1 J 5F '	varchar(32)	V	kK^
entName	1 J =0	varchar(64)	V	
beginDate	*0ú &L\$	varchar(16)	-	
addr	B 4ô ` p	varchar(64)	-	
regCapital	# ¼Ct \	decimal(12,4)	-	l » È ... } Ö 7 s

3.2.2 enterpriseInfo ] •Aà ... È?ñ>~ 3.2.2 Ä

>~ 3.2.2 1 J \* \ ö åAà ...

entId	entName	beginDate	addr	regCapital
200200078	K"É p * 9L€ œ (	2002-01-01	K"É 2 Y ó j	1000
200400005	Y *1•1 J 9L€ œ (	2004-01-01	K"É 28É:ù j	1500

+ Ñ 9 ÖjavaBean2«,' AîAÑ> Î)à Ä20 6 Å

javaBean Bean

+ Ñ Öservlet 2«,' AîAÑ> Î)à Ä20 6 Å

servlet

+ Ñ Ä Ö} N¥M', ' AîAÑ> Î)à Ä20 6 Å

1 Ä N¥M'AîAÑÄ 6 Å

Ë, '3P € j \*.p È Î)à . 3.2.1 Ä3.2.2 p/jN¥M' Ä



. 3.2.1 1 J Ý G>~N¥M'



3.2.2 1 J Ÿ ... • N¥M'

1 Å&é + . 3.2.1 ],' Î Ð 1 J 9JP È IF • 1 J Ÿ ... • N¥M' x

2 Å ). 3.2.2 ] ',EÃ • G 6F >| ð › QP¼ x

3 Å&é + . 3.2.2 ] .ž Ê 9JP È X 1 J Ÿ >~]Î Ð 0 ' 1 J Ÿ x

4 Å 1 J Ÿ Î Ð @ İ > È 8 Ø Ê } ` 1 J Ÿ G >~N¥M' È n/j \$ à >, 'NØ- Ÿ G >~ È

2. 2.1

2 ÄÍ žNØ- İ7-M0"r, '+X » . ¼#k Ø . İ)à 1 J Ÿ G >~ n/j İ7- È² .

3.2.3 ¼3.2.4

p/j ÄÄ 8 6 Å

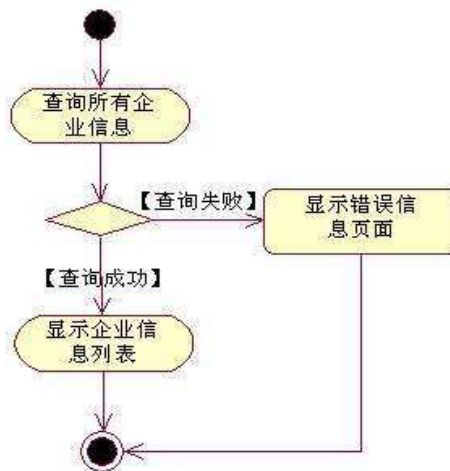

3.2.5 流程图

2. 3.2.3 流程图

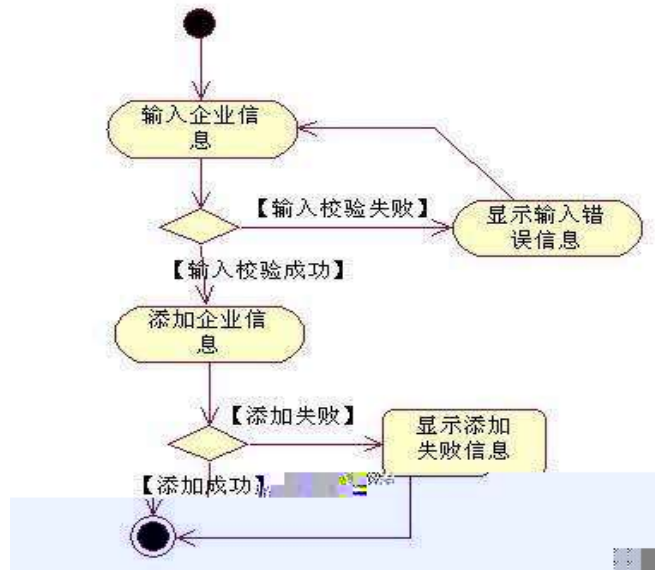

1. 添加企业信息

1. 输入企业信息

2. 校验输入信息

3. 添加企业信息

1. 输入企业信息

2. 校验输入信息

3. 添加企业信息

4. 显示添加失败信息



B NÍ5L - Æ E 0Aô 0A- 1x ¥315 F =N-\$ M>ž t/p DAú M>ž t/p

W •

oÑi oÒ !\_2•^®

+a ¾5j • xF , ' Ÿ1Ñ\*6 £ ¼ {!â È44x1Ñ\*665Lî ú & ` ¶@ Ã¼ α f F ... Z  
0;N©- , '0ûN© Ã 7 Ã \*6 ... }- -"1y-( £ õ â Èj Ð j ) ` j , ú Í Ð , ' \*Aî 0;N©- , '  
- 1Ñ È Ö Èž EÆ j µ , ' \*Aî 0; N©- 8# Ã8?ô , ' 0 ... È 2 o { ¼ p ' \*Aî ^ J ã È  
0 0 ‡ \*Aî 0;- 1Ñ Ÿ3+5 È) 0;N©- Ÿ È \*Aî Ã í Ã \*6 0; ... } Ÿ ¼ Å  
7 Ÿ1yF >|5, 81Ñ\*6 ÈB 3+5 k?± Q ‡ 9 \*Aî 0;N©- í Õ \*+cB' È • j Ô C, «Aà È  
Å 71Ñ\*6 È Å 7 ... }1Ñ\*61y İ7- Q ‡ Ä

• œ j É \*Aî 0;- 1Ñ Ÿ3+5 ÈN©- 4ô , ' 0; ¿ ^ ÈB' Î)à ² ; İ7- Ö  
, 7N©- Ÿ G>~ .../j x  
, Aô Ÿ G>~ n/j Ä

+ Ñ 0 Ö )ß ³G)5ž > webN©- à \* Ä10 6 Å

- 1 Ä!" .žG}5žLö @ 0 § x
- 2 Ä!" .žG}5ž Web= Ñ ~ x
- 3 Ä à \* webN©- (project3)
- 4 ÄG}5žjd bc 4ô &
- 5 Ä , •3P €

+ Ñ ¼ Ö ž Ä , 'AîAÑ > Î)à Ä10 6 Å

- 1 Ä K \* ž Ä ConstructionDB x
- 2 Ä K \* >~
- 1 Ä K \* 7N©- Ÿ >~ Ä T\_project ÄÈ >~5 ' ?ñ >~ 3.3.1 Ä

‡!â =	‡!âB\$ >	‡!â2« »	qAè j0ª	7#
-------	----------	---------	---------	----

Addr	`p	varchar(64)	_	
------	----	-------------	---	--

2 Å K \*Aô Y>~ Ä T\_expert ÅÈ>~5 'ñ>~ 3.3.2 Ä

ñ!å =	ñ!åB\$ >	ñ!å2« »	_ V qAè j0ª	7#
Expert_id	C æID	char(5)	V	kK^
Expert_name	C æ =	char(12)	V	
Id_card	DÛ -Añ	char(18)	V	
Dept	... }	varchar(64)	_	

3 Å K \* 7N©- -Aô £6,, Y>~ Ä T\_project\_expert ÅÈ>~5 'ñ>~ 3.3.3 Ä

ñ!å =	ñ!åB\$ >	ñ!å2« »	_ V qAè j0ª	7#
ID	¿ '	int	V	kK^ È p 1 0 ù8 Í
Project_id	0;5F '	varchar(32)	V	FK^
Expert_i d	C æID	char(5)	V	FK^

4 Å X>~ T\_project •Aà ... È?ñ>~ 3.3.4 Ä

Project_id	Project_name	Deputy_name	Telephone	Addr
2003-01	• µ ? j 0 O 0;	P 9	2626266	K"É 2 Y ó j
2003-02	%o - W -	)» £	8374777	K"É 28É:ù j

5 Å X>~ T\_expert •Aà ... È?ñ>~ 3.3.5 Ä

Expert_id	Expert_name	Id_card	Sex	Dept
E1001	H L¥	430911196909289910	+g	0;FP ' ØB œ (
E1002	7 .	430911197009228111	+g	*Aî- *6 œ (
E1003	H A9"	430234196907224560	£	K"É -L'
E1004	CEO	430345197605127664	£	K"É JAÑ 8 » Ñ p

6 Å X>~ T\_project\_expert •Aà ... È?ñ>~ 3.3.6 Ä

ID	Project_id	Expert_id
1	2003-01	E1001
2	2003-01	E1002
3	2003-01	E1004
4	2003-02	E1004

+ Ñ 9 ÖjavaBean2«, 'AîAÑ> Í)à Ä20 6 Å

javaBean Bean

+ Ñ Öservlet 2«,' AîAÑ> Î)à Ä20 6 Å

servlet

+ Ñ Ä Ö} N¥M', ' AîAÑ> Î)à Ä20 6 Å

1 Ä N¥M'AîAÑÄ4 6 Å

Ë,' 3P ∈ j \*.p Ê Î)à . 3.3.1 Ä3.3.2 p/jN¥M' Ä



N¥M'D#EœB\$ >

1 Å&é + . 3.3.1 ],' í Aô : ...N© ÈI X #Eé,' k fG 6 ]n/j p 9,' 7N©

- ÿ ú-( £ ý OE x

2 Å&é + . 3.3.1 ],' N©- , ' "F9Aô K. Ö ÈF •B N©- , ' "F9Aô G>~

N¥M' È² . 3.3.2 p/j x

3 Å X . 3.3.2 , ' "F9Aô G>~ ]n/j pF9N©- , ' p 9Aô ÿ

2 Å Í ŽN©- İ7-M0"r, '+X » . ¼#k Ø . İ)à 7N©- Ÿ G>~ n/j İ7- È² .

3.3.3 ¼

3.3.4 p/j ÄÄ 8 6 Å

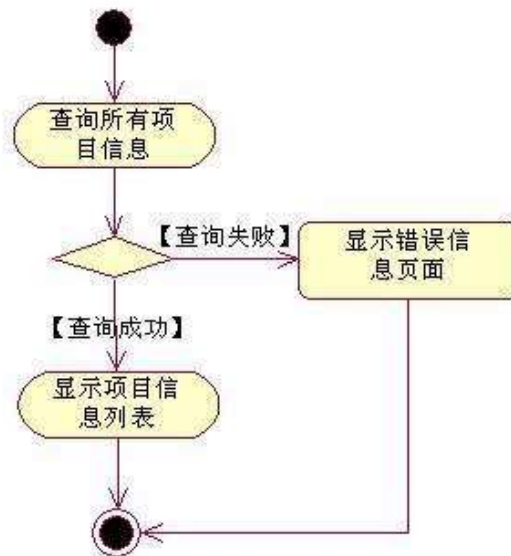
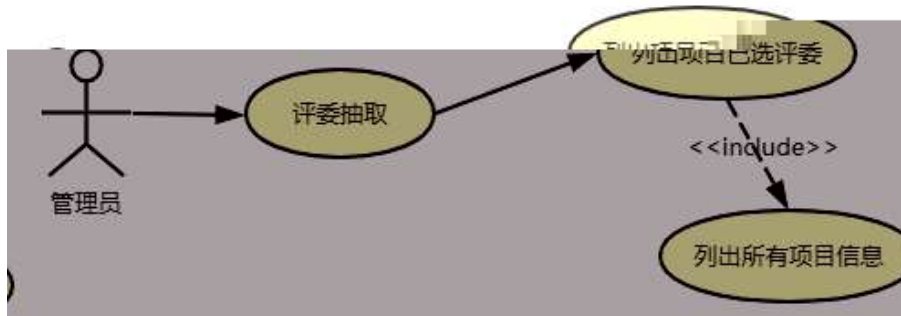

3 Å Í ŽN©- İ7-M0"r, '+X » . ¼#k Ø . ¼ @Aô Ÿ G>~ n/j İ7- È² .

3.3.3 ¼ 3.3.5

p/j ÄÄ 8 6 Å

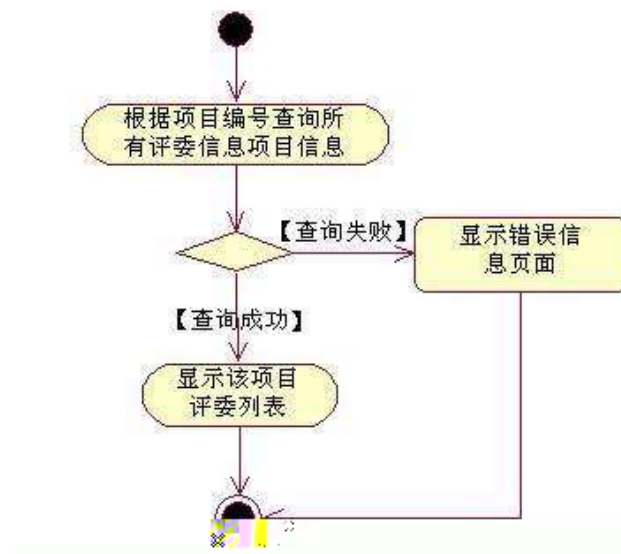

+ Ñ • ÖgzEiE...[ ZÖ =1T" ="Ò- #•\_éNs Ä10 6 Å

1 ÄB3B N©- È ˆN©- 7- O!" .ž —>|

2 Ä f 5N©- È =0 j project 3.war

3 Ä G 5çN©- ` tomcat = Ñ ~ ;

oÑ2oÒ ÔB\$ > XÂ6-9"&XeE.V

oÑBoÒ\*14{6 `X?; X•5ê8ß& e . 2

oÑBoÒNÁ6ö4^•X?; X•5ê8ß& e . 3

oÑ4oÒZ, ÄM,, xX•5ê8ß& e . 4

B NÍ5L - Æ E 0Aô 0A- 1x ¥315 FÚ I#w0AI>PÚ M>ž t/p D\$1 Ö V

LŠ W •

oÑi oÒ !!\_2•^®

+a ¾5j • xF , ' Y1Ñ\*6 £ ¼ {!â È44x1Ñ\*665Lî ú & ` ¶@ Ã¼ ¢ f F ... Z  
 0;N©- , '0ûN© Ã 7 Ã \*6 ... }- "1y-( £ õ á Èj Ð j ) ` j , ú Í Ð , ' \*Aî 0;N©- , '  
 - 1Ñ È Ö Èž EÆ j µ , ' \*Aî 0;N©- 8# Ã8?ð , ' 0 ... È 2 o { ¼ p ' \*Aî ^ J ã È  
 0 0 ‡ \*Aî 0; - 1Ñ Y3+5 È ) 0;N©- Y È \*Aî Ã í Ã \*6 0; ... } Y ¼ Å  
 7 Y1yF >|5, 81Ñ\*6 ÈB 3+5 k?± Q ‡ 9 \*Aî 0;N©- í Ö \*+cB' È • j Ô C, «Aà È  
 Å 71Ñ\*6 È Å 7 ... }1Ñ\*61y İ7- Q ‡ Ä • Æ j É \*Aî 0; - 1Ñ Y3+5 ÈN©- 4ð , ' 0; ¿ ^ È  
 B' Î)à ² ; İ7- Ö

, Ô C#q0;!•PÔ G>~ .../j x

, Ô C#q0;!•PÔ\$+ Ð x

Ô C#q0;!•PÔ PL" Ä

+ Ñ 0 Ö )ß ³G)5ž > webN©- à \* Ä10 6 Å

1 Ä!" .žG}5žLö @ 0 § x

2 Ä!" .žG}5ž Web= Ñ ~ x

3 Ä à \* webN©- (project 4)

4 ÄG}5žjdbc 4ð &

5 Ä , • 3P €

+ Ñ ¼ Ö ž Ä , 'AîAÑ > Î)à Ä10 6 Å

1 Ä K \* ž Ä ConstructionDB x

2 Ä K \* >~

1 Å K \*#q0;!•PÔ È y>~ Ä T\_flow\_step\_def ÄÈ>~5 ' ?ñ>~ 3.4.1 Ä

‡!â =	‡!âB\$ >	‡!â2« »	qAè j0ª	7#
Step_no	#q0;!•PÔ ID	int	V	kK^ È p 1 0 û8 Î
Step_name	#q0;!•PÔ =0	varchar(32)	V	
Limit_time	&L€	int	_	... } Ä Y Å
Step_des	#q0;!•PÔ yF	varchar(64)	_	
URL	K. Ö ` p	varchar(64)	_	

Step_no	Step_name	Limit_time	Step_des	URL
1	*Aî 0;N©- í Õ *+cB'	10	í Ö *	Flow/ConstructManager.h tml
2	•j Ô C,«Aà	7	•j Ô C	Flow/ConstructManager.html

+ Ñ 9 ÖjavaBean2«,' AîAÑ> Î)à Ä20 6 Å

B'J, )-( Ä,' ž>~5 '5F É javaBean2« Ä# ? Bean5F É?ô93 Å

+ Ñ Öservlet 2«,' AîAÑ> Î)à Ä20 6 Å

B' i ž J ÑM0"r5F É-( Ä,' x fFkEÁ Ä# ? servlet , '5F É?ô93 Å

+ Ñ Ä Ö } N¥M', ' AîAÑ> Î)à Ä20 6 Å

1 Ä N¥M'AîAÑÄ 6 Å

É, '3P € j \*.p È Î)à . Î)à . 3.4.1 p/jN¥M' Ä



N¥M'D#EçB\$ >

1 Å&é + . 3.4.1 ], ' Ô C#q0;!•PÔ È y : ...N© ÈI X #Eé, ' k fG 6 ] n/j#q0;  
!•PÔ G>~ Ä

2 Å ). 3.4.1 ], ' #q0;!•PÔ Î Ð , ' 'G 6F >| õ › QP¼ Ä

3 Å&é + . 3.4.1 ] .ž Ê 9JP È X#q0;!•PÔ Ê y>~ ]Î Ð 0 '#q0;!•PÔ Ÿ Ä  
 4 Å ). 3.4.1 ],' #q0;!•PÔ PL" , 'G 6F >| ö › QP¼ Ä  
 5 Å&é + . 3.4.1 ] PL" 9JP È X#q0;!•PÔ Ê y>~ ] PL" 7 Ê, '#q0;!•PÔ Ÿ Ä  
 6 Å X\$+ Ð F PL"#q0;!•PÔ @ Ĩ > È g àN¥M' ],' #q0;!•PÔ G>~

2 Ä Í ŽN©- Ĩ7-M0"r, '+X » . ¼#k Ø . Ĩ)à#q0;!•PÔ Ÿ G>~ n/j Ĩ7- È ² . 3.4.2 ¼  
 3.4.3 p/j Ä Ä6 6 Å

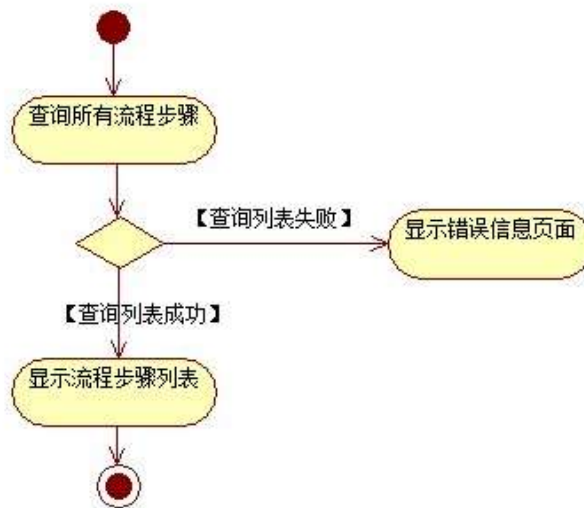
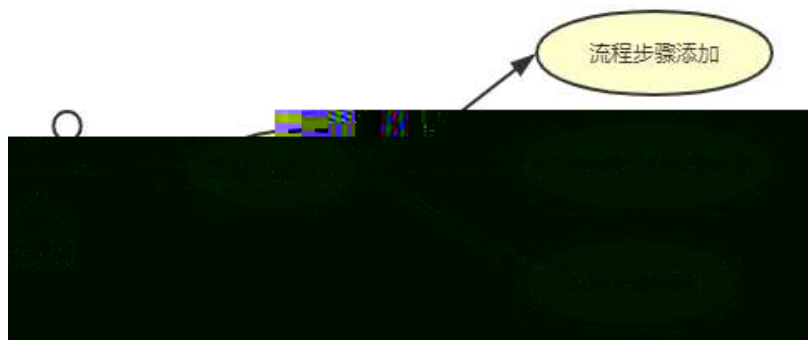

3 Ä Í ŽN©- Ĩ7-M0"r, '+X » . ¼#k Ø . ¼ @#q0;!•PÔ\$+ Ð Ĩ7- È ² . 3.4.2 ¼ 3.4.4 p  
 /j ÄÄ 6 6 Å



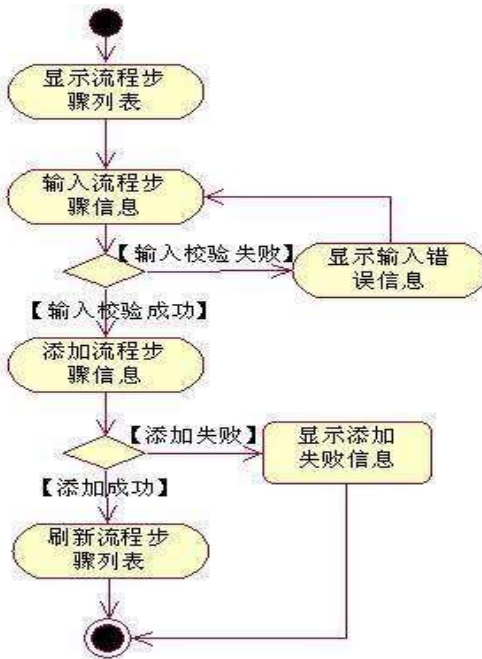

4 Ä Í ŽN©- İ7-M0"r,´+X » . ¼#k Ø . ¼ @#q0;!•PÔ PL" İ7- È ² .  
/j ÄÄ 4 6 Å

3.4.2 ¼ 3.4.5 p

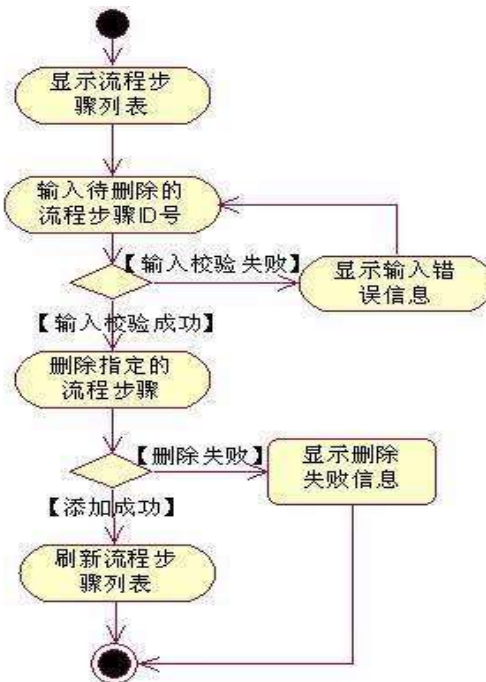

+ Ñ • ÖgzEiE...[ ZÖ =1T" ="Ö- #•\_éNs Ä10 6 Å

1 ÄB3B N©- È ˆN©- 7- O!"ž —>|

2 Ä f 5N©- È =0 j proje ct 4.war

3 Ã G 5çN©- ` tomcat = Ñ ~ ;

oÑ2oÒ ÔB\$ > XÂ6-9"&XeE.ψ

oÑBoÒ\*¼6 `X?; X•5ê8ß& e . 2

oÑBoÒNÁ6ö4^•X?; X•5ê8ß& e . 3

oÑ4oÒZ, ÄM,, xX•5ê8ß& e . 4

B NÎ5L - Æ E+k † | D &1x\*<315 F+^ m ¥ M>ž t/p D\$1 Ö W •

oÑ! oÒ 1!\_2•^®

L¿-p Â6„5•,´-# Ä+X ¼ ÿ °\_,´F 0!• ... , ê ,´+O#k é ?F@\$@ +O F ,C°•  
C° >5•5 6„3+ ö 7 ÄF α• ,+e € v Ñ,´Eö)K ... , i ¶ ê \*L C](™,´\*6 % ,C°•C° J,´  
ê X P5 > ÿ F {L\$ , \$•A ¼F9 \$ Ð ¢7- ¼ i §,´5• :C](™ à é ? È ê < KCã = \*  
g a7-C] `8 !ó ,´v ñ Èp 4 W v j•i ¶ P5 ,´4ÿ:U Q ? Èw Ø \* ¶8 !,´5•  
:C](™ £ ú) Ä,´ > 1Ñ\*6 £ Äà X v j" 9 ¶4i :C](™ £ ÈM0?± 0 0 † >  
1Ñ\*63+5 È)àQ x,´v ñ ÄÒ ...1y1Ñ\*6 Èk?± İ7- Q † 9 v ñ1Ñ\*6 Ä+X g1Ñ\*6 ÄÒ ...1Ñ\*6 Ä  
ÿ1Ñ\*61y Ä

- œ j É+e € v p > 1Ñ\*63+5 ÈN©- 0 4ô0; ¿ ^ ÈB' Î)à ² ; İ7- Ö
- , +X g ÿ G>~ n/j x
- , +X g ÿ,´\$+ Ð Ä

+ Ñ 0 Ö )ß ³G)5ž > webN©- à \* Ä10 6 Ä

- 1 Ä!“ .žG}5žLö @ 0 § x
- 2 Ä!“ .žG}5ž Web= Ñ ~ x
- 3 Ä à \* webN©- (project 5)
- 4 ÄG}5žjdbc 4ô &
- 5 Ä , •3P €

+ Ñ ¼ Ö ž Ä,´AîAÑ > Î)à Ä10 6 Ä

- 1 Ä K \* .3Rñ ~YS(A'ëÛu4DA 4( ` à † YS(A'ë0 µ•†pa ið„sé•Æêö -p

email	+e €FB1á	varchar(50)	V	
telep hone	+eB '.1	varchar(25)	V	
qqld	QQ'.1	varchar(25)	-	
pwd	ö.1	varchar(25)	V	U AÔ I j 123456
regTime	# ¼ &L\$	datetime	V	U AÔ I j f }3+5 &L\$
question	ö.1 L	varchar(60)	-	
answer	ö.11,, x	varchar(100)	-	
state	_ V ë5	int	V	0 >~/j ë5 È 1 >~/j Z ë 5 ÈU AÔ I j 1

2 Å X>~ T\_user •Aà ... È?ñ>~ 3.5.2 Ä

†!á =	†!á
id	1
name	lx
trueName	P m
cardId	220103198203152514
email	lx0315@163.com
telep hone	13609764565
qqld	21231900
pwd	123456
regTime	2007-11-29
question	Ø, +O
answer	= zAù •
state	1

+ Ñ 9 ÖjavaBean2«,' AíAÑ» Î)à Ä20 6 Å

B'J, )-( Ä,' ž>~5 '5F É javaBean2« Ä# ? Bean5F É?ö93 Å

+ Ñ Öservlet 2«,' AíAÑ» Î)à Ä20 6 Å

B' i ž J ÑM0"r5F É-( Ä,' x fFkEÁ Ä# ? servlet , '5F É?ö93 Å

+ Ñ Ä Ö} N¥M', ' AíAÑ» Î)à Ä20 6 Å

1 Ä N¥M'AíAÑ» 4 6 Å

Ë, '3P € j \*.p È Î)à . 3.5.1 Ä3.5.2 p/jN¥M' Ä

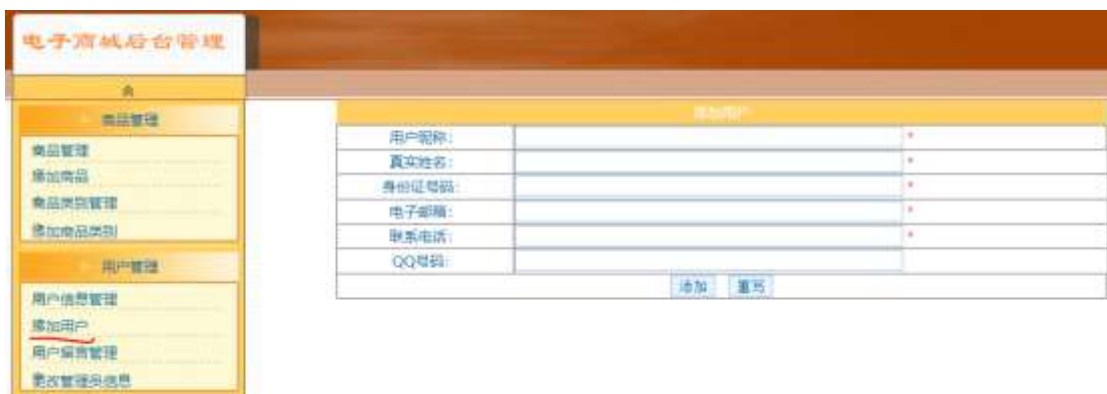
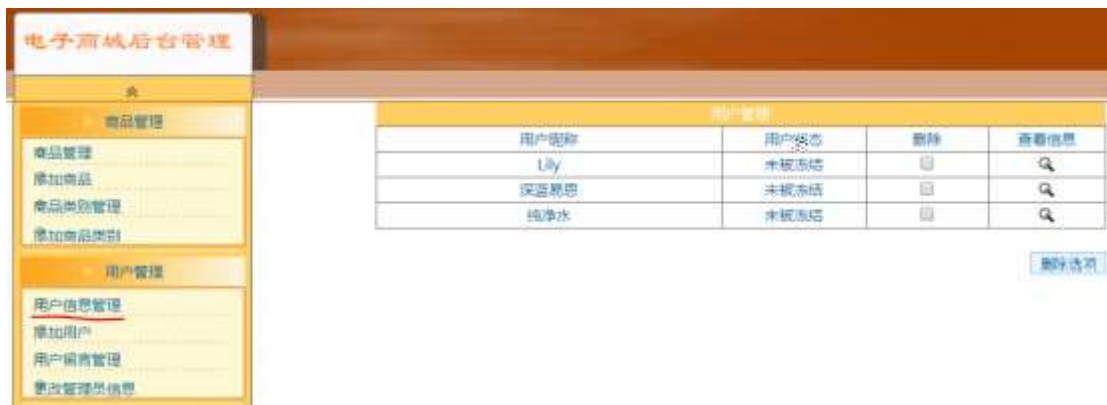

1 Å&é + . 3.5.1 ], ' +X g Ý1Ñ\*6 : ...N© ÈI X #Eé, ' k fG 6 ] n/j+X g Ý G>~ Ä

2 Å&é + . 3.5.1 ] x ?, ' \$+ Ð+X g CµK. Õ È IF • \$+ Ð+X g N¥M' È ² . 3.5.2 p/j Ä

3 Å ). 3.5.2 ] ;'EÃ •G 6F >| õ › QP¼ Ä

4 Å&é+. 3.5.2 ] \$+ Ð 9JP È X+X g ÿ>~ ]Î Ð 0 '+X g ÿ Ä

5 Å+X g ÿ Î Ð @ ï > È 8 Ø Ê } `+X g ÿ 1Ñ\*6 G>~N≠M' È n/j \$ à >, '+X g ÿ

G>~ È². 3.5.1

2 Ä Í ŽN©- İ7-M0 "r, '+X » .¼#k Ø .Î)à+X g ÿ G>~ n/j İ7- È². 3.5.3 ¼ 3.5.4

3.5.3 ¼ 3.5.4

p/j ÄÄ 8 6 Å

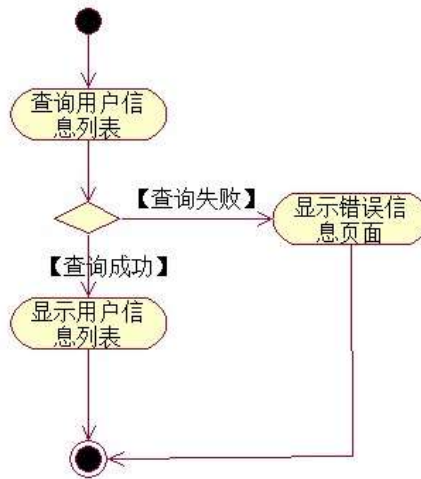
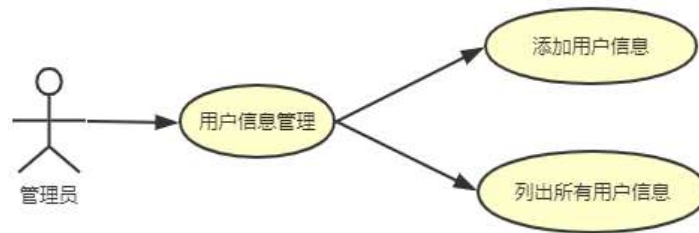

3 Ä Í ŽN©- İ7-M0"r, '+X » .¼#k Ø .¼ @\$+ Ð+X g ÿ İ7- È². 3.5.3 ¼ 3.5.5 p

3.5.3 ¼ 3.5.5 p

/j ÄÄ 8 6 Å

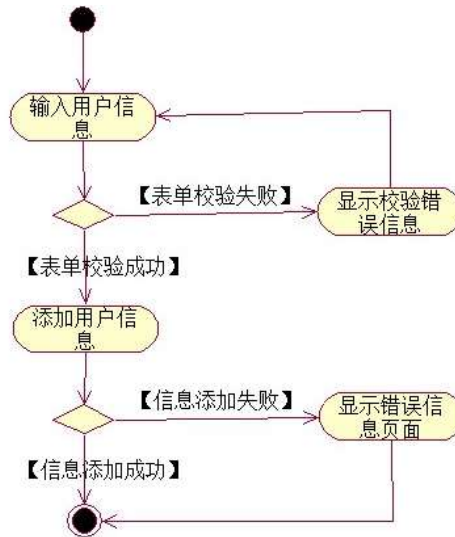

+ Ñ • ÖgzEiE...[ ZÖ =1T" ="Ö- #•\_éNsÄ10 6 Å

1 ÃB3B N©- È ˘N©- 7- O!“ž —>|

2 Ã f 5N©- È =0 j project 5.war

3 Ã G 5çN©- ` tomcat = Ñ ~ ;

oÑ2oÒ ÔB\$ > XÂ6-9"&XeE.V

oÑBoÒ\*4{6 `X?; X•5ê8ß& e . 2

oÑBoÒNÁ6ö4^•X?; X•5ê8ß& e . 3

oÑ4oÒZ, ÄM,, xX•5ê8ß& e . 4

B NÍ5L - Æ E+k † | D &1x\*<315 F+^ m M>ž t/p D ` ð ¥ B W •

oÑ! oÒ !!\_2•^®

L¿-p Â6,,5•,´-# Ä+X ¼ ÿ °\_,´F 0!• ... , ê ,´+O#k é ?F@\$@ +O F ,C°•  
 C° >5•5 6,,3+ ö 7 ÄF α• ,+e € v Ñ,´Eö)K ... , i ¶ ê \*L C](™,´\*6 % ,C°•C° J,´  
 ê X P5 > ÿ F {L\$ , \$•A ¼F9 \$ Ð ¢7- ¼ i §,´5•:C](™ à é ? È ê < KCã = \*  
 g a7-C] `8 !ó ,´v ñ Èp 4 W v j•i ¶ P5 ,´4ÿ:U Q ? Èw Ø \* ¶8 !,´5•  
 :C](™ £ ú) Ä,´ > 1Ñ\*6 £ Äà X v j" 9 ¶4i :C](™ £ ÈM0?± 0 0 † >  
 1Ñ\*63+5 È!àQ x,´v ñ ÄÒ ...1y1Ñ\*6 Èk?± İ7- Q † 9 v ñ1Ñ\*6 Ä+X g1Ñ\*6 ÄÒ ...1Ñ\*6 Ä  
 ÿ1Ñ\*61y Ä•œ j É+e € v p > 1Ñ\*63+5 ÈN©- 0 4ó,´0; ¿ ^ ÈB' Î)à ²; İ7- Ö  
 , +X g ÿ G>~ n/j x  
 Z ê+X g ÿ B Ä

+ Ñ 0 Ö)ß ³G}5ž > webN©- à \* Ä10 6 Å

- 1 Ä!“.žG}5žLö @ 0 § x
- 2 Ä!“.žG}5ž Web= Ñ ~ x
- 3 Ä à \* webN©- (project 6)
- 4 ÄG}5žjdbç 4ô &
- 5 Ä , •3P €

+ Ñ ¼ Ö ž Ä,´ AîAÑ > Î)à Ä10 6 Å

- 1 Ä K \* ž Ä JopDBx
- 2 Ä K \* >~
- 1 Ä K \*+X g \* \ ö á>~ Ä T\_user ÄÈ>~5 ´ñ>~ 3.6.1 Ä

‡lá =	‡láB\$ >	‡lá2« »	qAè j0ª	7#
id	+X g5F '	int	V	kK^ È8 Ø ÎK^ G
name	+X g e0	varchar (25)	V	
trueName	-O Î =	varchar (25)	V	
cardId	DÚ -Añ '.1	varchar (18)	V	
email	+e €FP1á	varchar (50)	V	
telep hone	+eB '.1	varchar (25)	V	



qqld	QQ'.1	varchar (25)	_	
pwd	ö.1	varchar (25)	V	U AÔ I j 123456
regTime	# ¼ &L\$	datetime	V	U AÔ I j f }3+5 &L\$
question	ö.1 L	varchar (60)	_	
answer	ö.11,, x	varchar (100)	_	
state	_ V ë5	int	V	0>~/j ë5 È 1>~/j Z ë5 È U AÔ I j 1

2 Å X>~ T\_user •Aà ... È?ñ>~ 3.6.2 Ä

†!å =	†!å I
id	1
name	lx
trueName	P m
cardId	220103198203152514
email	lx0315@163.com
telephone	13609764565
qqld	212319800
pwd	123456
regTime	2007-11-29
question	Ø, '+O
answer	= zAù •
state	1

+ Ñ 9 ÖjavaBean2«,' AîAÑ> Î)à Ä20 6 Å

B'J, )-( Ä,' ž>~5 '5F É javaBean2« Ä# ? Bean5F É?ô93 Å

+ Ñ Öservlet 2«,' AîAÑ> Î)à Ä20 6 Å

B' i ž J ÑM0"r5F É-( Ä,' x fFKEÁ Ä# ? servlet , '5F É?ô93 Å

+ Ñ Ä Ö} N¥M', ' AîAÑ> Î)à Ä20 6 Å

1. 系统管理

3.6.1 用户管理

3.6.2 商品管理



2. 商品管理

3.6.1 商品管理

3.6.2 商品类别管理

3.6.3 商品管理

3. 订单管理

3.6.1 订单管理

3.6.2 订单管理

3.6.3 订单管理

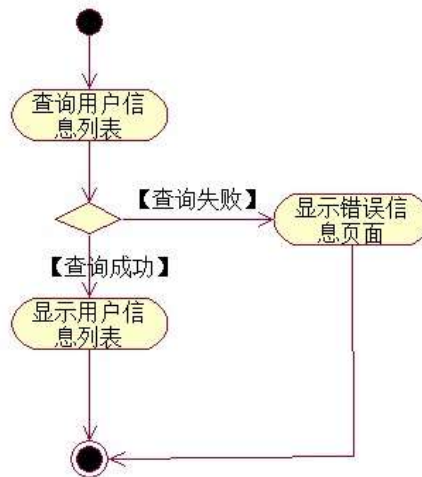
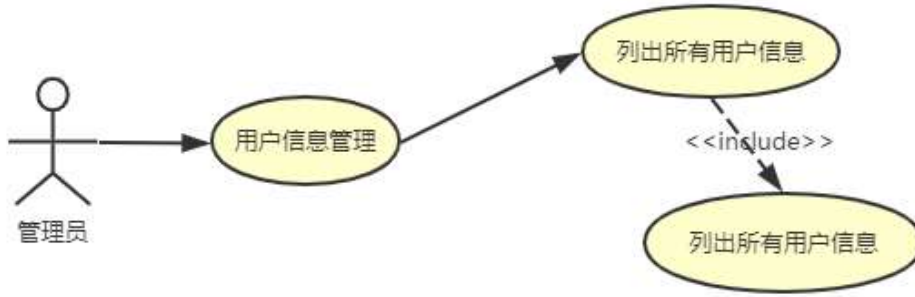

3 Ä Í ŽN©- İ7-M0"r, ' +X » . ¼#k Ø . ¼ @+X g Ÿ B İ7- È² .  
/j ÄÄ 8 6 Å

3.6.3 ¼ 3.6.5 p

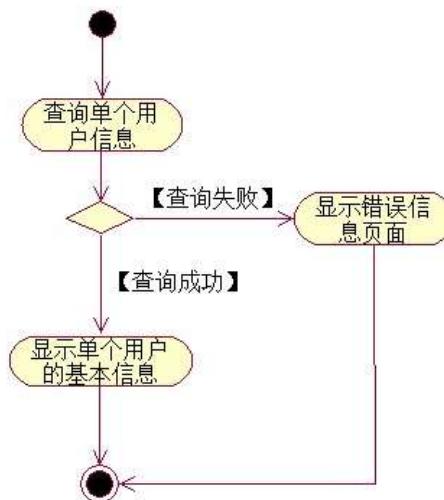

+ Ñ • ÖgzEiE...[ ZÖ =1T" ="Ò- #•\_éNsÄ10 6 Å

1 ÃB3B N©- È ˘N©- 7- O!“ž —>|

2 Ã f 5N©- È =0 j project 6.war

3 Ã G 5çN©- ` tomcat = Ñ ~ ;

oÑ2oÒ ÔB\$ > XÂ6-9"&XeE.V1

oÑBoÒ\*4{6 `X?; X•5ê8ß& e . 2

oÑBoÒNÁ6ö4^•X?; X•5ê8ß& e . 3

oÑ4oÒZ, ÄM,, xX•5ê8ß& e . 4

B NÎ5L - Æ E+k † | D &1x\* <315 F+^ m+•@6 M>ž t/p D+•@6 B W •

( 1 ) 任务描述

L¿-p Â6,,5•,´~# Ä+X ¼ Y °\_,´F 0!• ... , ê ,´+O #k é ?F@\$@ +O F,C° •  
C° >5•5 6,,3+ ö 7 ÄF α• ,+e€ v Ñ,´Eõ)K ... , i ¶ ê \*L C](™,´\*6 % ,C° •C° J,´  
ê X P5 > Y F {L\$ , \$ • A ¾F9 \$ Ð ¢7- ¼ i §,´5• :C](™ à é ? È ê < KCã = \*  
g a7-C] `8 !ó ,´ v ñ Èp 4 W v j • i ¶ P5 ,´4ÿ:U Q ? Èw Ø \* ¶8 !,´5•  
:C](™ £ È)à X v jM0?± 0 0 ‡ v p,´ > 1Ñ\*63+5 ÈÎ)àQ x,´1Ñ\*6 Èk?± Ì7- Q  
‡ 9 v ñ1Ñ\*6 Ä+X g1Ñ\*6 ÄAÒ ...1Ñ\*6 Ä Y1Ñ\*61y Ä  
•œ j É+e € v p > 1Ñ\*63+5 ÈN©- 0 4ô,´0; ¿ ^ ÈB' Î)à ² ; Ì7- Ö  
, +X g+‰@0 G>~ n/j x  
+X g+‰@0 Y B Ä  
+ Ñ 0 Ö )ß ³G}5ž > webN©- à \* Ä10 6 Å  
1 Ä!“ .žG}5žLö @ 0 § x  
2 Ä!“ .žG}5ž Web



4 Å X>~ T\_message •Aà ... È?ñ>~ 3.7.4 Ä

>~ 3.7.4 +%@0 Y>~ Ä\_messageAà ...

id	userId	title	content	time
1	1	-2} J A 5Fþ Û	A # 2 \ - ÈB'L J AJá 5 FþF1 ` æ Û	2014-11-12

N¥M'D#EœB\$ >

1 Å&é + . 3.7.1 ],' +X g+%o@0 6Ñ : ...N© Èl X #Eé,' k fG 6 ] n/j+X g+%o@0  
G>~ Ä

2 Å&é + . 3.7.1 ]# x,' -; CµK. Õ ÈF • +X g+%o@0 -; N¥M' È . 3.7.2  
p/j

2 ÄÍ žN©- İ7-M0"r,'+X » . ¼#k Ø . İ)à+%o@0 Ÿ G>~ n/j İ7- È² . 3.7.3 ¼3.7.4  
p/j ÄÄ 8 6 Å

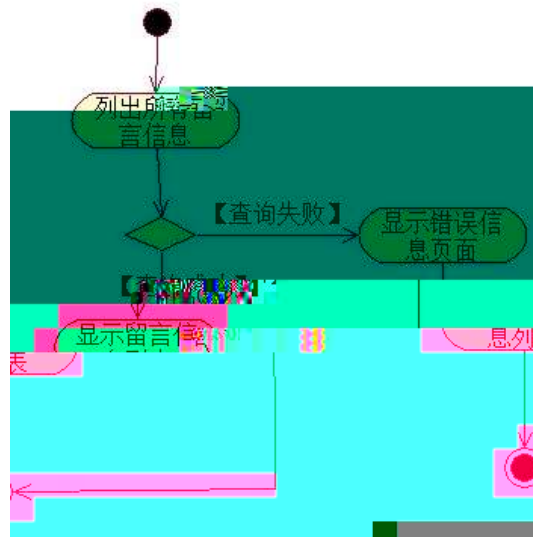
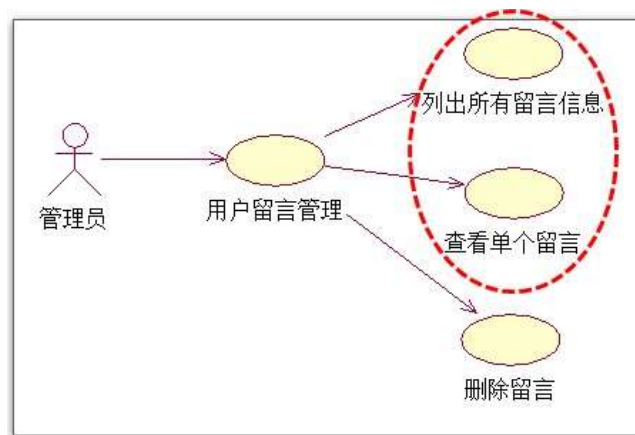

3 ÄÍ žN©- İ7-M0"r,'+X » . ¼#k Ø . ¼ @ ... Z+%o@0 Ÿ -; İ7- È² . 3.7.3 ¼3.7.5  
p/j ÄÄ 8 6 Å



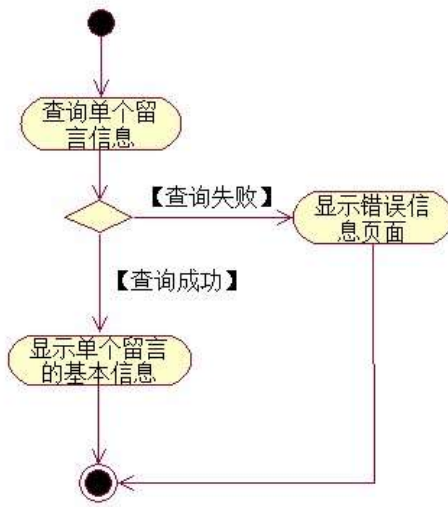

+ Ñ • ÖgzEiE...[ZÖ =1T" ="Ò- #•\_éNs Ä10 6 Å

1 ÃB3B N©- È `N©- 7- O!" .ž —>|

2 Ã f 5N©- È =0 j project 7.war

3 Ã G 5çN©- ` tomcat = Ñ ~ ;

oÑ2oÒ ÔB\$ > XÂ6-9"&XeE.V1

oÑBoÒ\*^4{6 `X?; X•5ê8ß& e . 2

oÑBoÒNÁ6ö4^•X?; X•5ê8ß& e . 3

oÑ4oÒZ, ÄM,, xX•5ê8ß& e . 4

## B NÍ5L - Æ E+k † | D &1x\*<315 F+^ m M>ž t/p D VLŠ W •

oÑ! oÒ 1!\_2•^®

L¿-p Â6,,5•,´ ¯# Ä+X ¼ Ÿ ° \_,'F 0!• ... , ê ,'+O#k é ?F@\$@ +O F ,C° •  
 C° >5•5 6,,3+ ö 7 ÄF α• ,+e € v Ñ,'Eö)K ... , i ¶ ê \*L C](™,´\*6 % ,C° •C° J,´  
 ê X P5 > Ÿ F {L\$ , \$•A ¼F9 \$ Ð ¢7- ¼ i §,´5•:C](™ à é ? È ê < KCã = \*  
 g a7-C] `8 !ó ,´ v ñ Èp 4 W v j • i ¶ P5 ,´4ÿ:U Q ? Èw Ø \* ¶8 !,´5•  
 :C](™ £ È)à X v jM0?± 0 0 ‡ v p,´ > 1Ñ\*63+5 ÈÎ)àQ x,´1Ñ\*6 Èk?± İ7- Q  
 ‡ 9 v ñ 1Ñ\*6 Ä+X g1Ñ\*6 ÄÄÒ ...1Ñ\*6 Ä Ÿ1Ñ\*61y Ä  
 •œ j É+e € v p > 1Ñ\*63+5 ÈN©- 0 4ð,´0; ¿ ^ ÈB' Î)à ²; İ7- Ö  
 , +X g Ÿ G>~ n/j x  
 +X g Ÿ PL" Ä

### + Ñ 0 Ö)ß ³G)5ž > webN©- à \* Ä10 6 Å

- 1 Ä!“.žG}5žLö @ 0 § x
- 2 Ä!“.ž G}5žWeb= Ñ ~ x
- 3 Ä à \* webN©- (project 8)
- 4 ÄG}5žjdbc 4ô &
- 5 Ä , •3P €

### + Ñ ¼ Ö ž Ä,´AîAÑ > Î)à Ä10 6 Å

- 1 Ä K \* ž Ä JopDBx
- 2 Ä K \* >~
- 1 Ä K \* +X g \* \ ö å>~ Ä T\_user ÄÈ>~5 ´ñ>~ 3.8.1 Ä

‡!á =	‡!áB\$ >	‡!á2« »	qAè j0ª	7#
id	+X g5F '	int	V	kK^
name	+X g e0	varchar (25)	V	
trueName	-O Î =	varchar (25)	V	
cardId	DÛ -Añ '.1	varchar (18)	V	
email	+e €FP1á	varchar (50)	V	
telephone	+eB '.1	varchar (25)	V	
qqId	QQ'.1	varchar (25)	-	

pwd	ö.1	varchar (25)	V	U AÔ I j 123456
regTime	# ¼ &L\$	datetime	V	U AÔ I j f }3+5 &L\$
question	ö.1 L	varchar (60)	–	
answer	ö.11,, x	varchar (100)	–	
state	_ V ë5	int	V	0 > ~ / j ë5 È 1 > ~
				/ j Z ë5 È U AÔ I j 1

2 Å K \*+X g+%@01Ñ\*6> ~Ä messageÈ>~5 ´ñ>~ 3.8.2 Ä

‡lá =	‡láB\$ >	‡lá2« »	qAè j0 <sup>a</sup>	7#
id	+%@05F '	int	V	kK^
userId	+%@0+X g5F '	int	V	FK^(T_user)
title	+%@0 7NÈ	varchar (200)	V	
content	+%@0 µ é	text	V	

4 Å X>~ T\_message •Aà ... È?ñ>~ 3.8.4 Ä

id	userId	title	content	time
1	1	-2} J A 5Fp Û	A # 2 \ - ÈB'L J AJá 5FpF1 `æ Û	2014 11-12
2	1	à1á 9 9L , ' G Û	B'L I È , ' à1á 9 9L , "Ñ Û 9 W éGy, "Ñ Û	2014 12-01
3	1	à1á 0 W éGy _ J W Û	à1á 0 W éGy _ J W Û ð x ñ(  , ' Û 5F F1 `æ G Û	2014 12-01

+ Ñ 9 ÖjavaBean2« , ' AîAÑ> Î)à Ä20 6 Å

B'J, )-( Ä, ' ž>~5 '5F É javaBean2« Ä# ? Bean5F É?ô93 Å

+ Ñ Öservlet 2« , ' AîAÑ> Î)à Ä20 6 Å

B' i ž J ÑM0"r5F É-( Ä, ' x fFKEÁ Ä# ? servlet , '5F É?ô93 Å

+ Ñ Ä Ö} N¥M' , ' AîAÑ> Î)à Ä20 6 Å

1 Ä N¥M' AîAÑ 4 6 Å

Ë, '3P € j \*.p È Î)à . 3.8.1 p/jN¥M' Ä

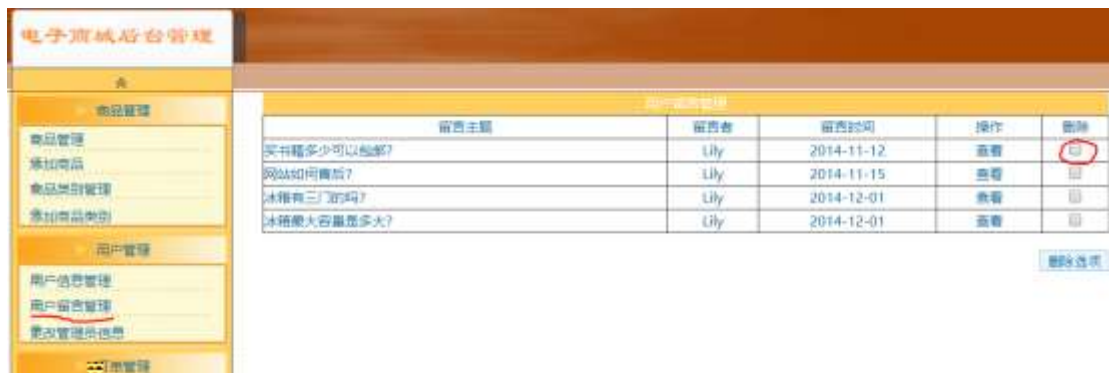

N¥M'D#EœB\$ >

1)&é + . 3.8.1 ], ' +X g+‰@01Ñ\*6 ...N© Èl X #Eé, ' k fG 6 ] n/j+X g+‰@0

ÿ G>~ x

2)&é + . 3.8.1 ]# x, ' PL" , ' JF9 v 9Jp È F9 ?± \_ PL", ' >| Èf >&é + ;

é,´ PL" F9N© 9Jp £ ID# \* PL".žAÔ )B v.žAÔ \_ V PL" x  
 3)&é +.žAÔ )B v,´ ] .ž Ê 9Jp ÈX+%@0 Ÿ>~ ] PL" 0 ' F65 J '+%@0 Ÿ ÄP  
 L" ¼" > `+%@0 Ÿ G>~N¥M' g à Ç ` PL" {>,+%@0 Ÿ G>~ È² . 3.8.1 p/j  
 2 ÄÍ žN©- İ7-M0"r,´+X » . ¼#k Ø . İà+%@0 Ÿ G>~ n/j İ7- È² . 3.8.2 ¼3.8.3  
 p/j ÄÄ 8 6 Ä

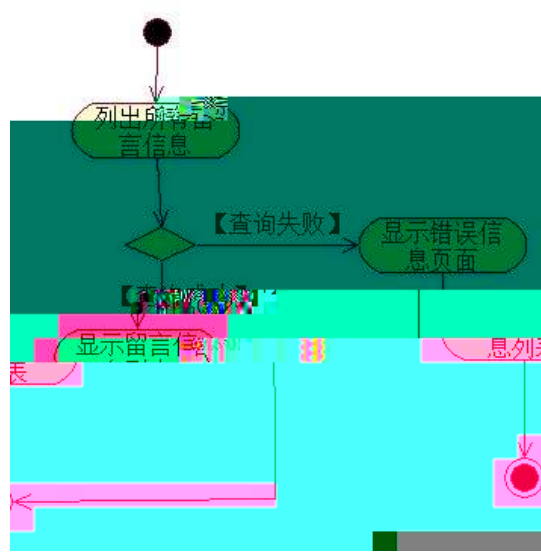
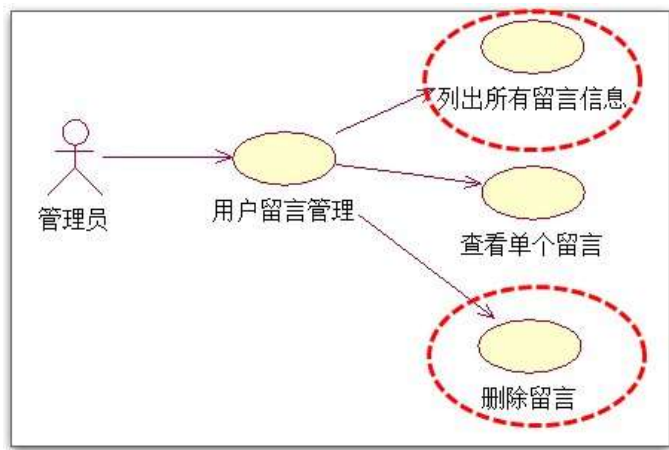

3 Ä Í žN©- İ7-M0"r,´+X » . ¼#k Ø . ¼ @+%@0 Ÿ PL" İ7- È² . 3.8.2 ¼3.8.4 p  
 /j ÄÄ 8 6 Ä

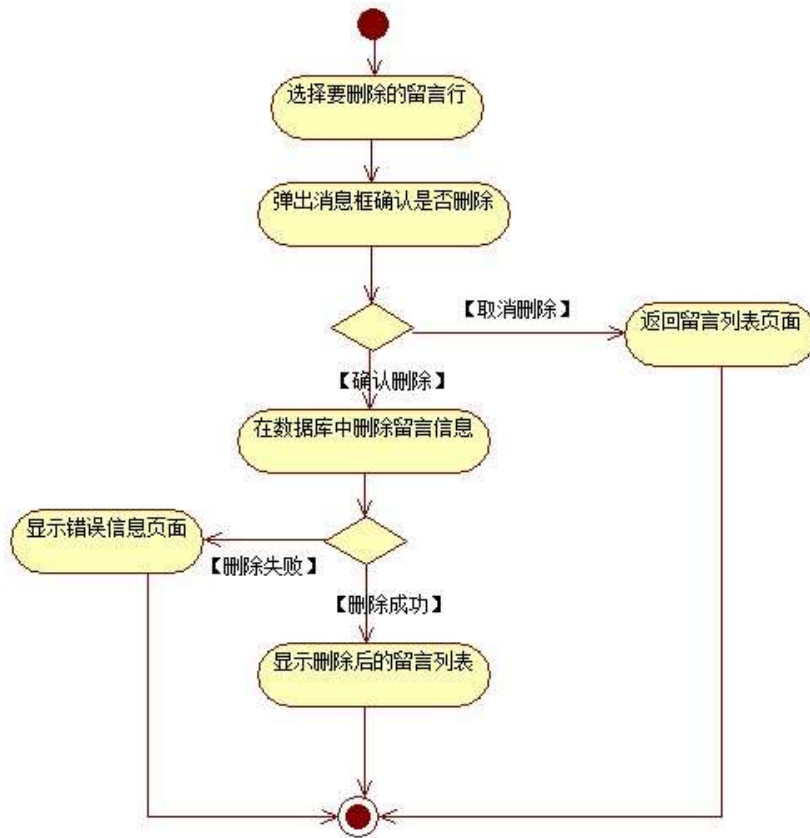

+ Ñ • ÖgzEiE...[ ZÖ =1T" ="Ò- #•\_éNs Ä10 6 Å

1 ÄB3B N©- È ÑN©- 7- O!" .ž —>|

2 Ä f 5N©- È =0 j project 8.war

3 Ä G 5çN©- ` tomcat = Ñ ~ ;

oÑ2oÒ ÔB\$ > XÂ6-9"&XeE.V

oÑBoÒ\*4{6 `X?; X•5ê8ß & e . 2

oÑBoÒNÁ6ö4^•X?; X•5ê8ß& e . 3

oÑ4oÒZ, ÄM,, xX•5ê8ß& e . 4

## B NÍ5L - Æ E+k † | D &1x\*< F ç € M>ž t/p D VLŠ W •

oÑi oÒ 1!\_2•^®

Lç-p Â6,,5•,´# Ä+X ¼ ÿ °\_,´F 0!• ... , ê ,´+O#k é ?F@\$@ +O F ,C°•  
 C° >5•5 6,,3+ ö 7 ÄF α• ,+e € v Ñ,´Eö)K ... , i ¶ ê \*L C](™,´6 % ,C°•C° J,´  
 ê X P5 > ÿ F {L\$ , \$•A ¼F9 \$ Ð ¢7- ¼ i §,´5•:C](™ à é ? È ê < KCã = \*  
 g a7-C] `8 !ó ,´v ñ Èp 4 W v j • i ¶ P5 ,´4ÿ:U Q ? Èw Ø \* ¶8 !,´5•  
 :C](™ £ È)à X v jM0?± 0 0 ‡ v p,´ > 1Ñ\*63+5 ÈÌ)àQ x,´1Ñ\*6 Èk?± Ì7- Q  
 ‡ 9 v ñ 1Ñ\*6 Ä+X g1Ñ\*6 ÄÄÒ ...1Ñ\*6 Ä ÿ1Ñ\*61y Ä  
 •œ j É+e € v p > 1Ñ\*63+5 ÈN©- 0 4ð,´0; ç ^ ÈB' Î)à² ; Ì7- Ö  
 , œ z ÿ G>~ n/j x  
 , œ z ÿ PL" Ä

### + Ñ 0 Ö)ß ³G}5ž > webN©- à \* Ä10 6 Ä

- 1 Ä!“žG}5žLö @ 0 § x
- 2 Ä!“žG}5ž Web= Ñ ~ x
- 3 Ä à \* webN©- (project 9)
- 4 ÄG}5žjdbc 4ð &
- 5 Ä , •3P €

### + Ñ ¼ Ö ž Ä,´AîAÑ > Î)à Ä10 6 Ä

- 1 Ä K \* ž Ä JopDBx
- 2 Ä K \* >~
- 1 Ä K \* œ z ÿ>~ (T\_notice) È>~5 ´ñ >~ 3.9.1 Ä

‡!á =	‡!áB\$ >	‡!á2« »	qAè j0ª	7#
Id	œ z ÿ5F '	int	V	kK^ È8 Ø ÎK
Title	œ z 7NÈ	varchar (200)	V	
Content	œ z µ é	Text	V	
Time	œ z &L\$	Datetime	V	U AÔ j f }3+5 &L\$

2 Ä X>~ T\_notice • ;Aà ... È?ñ>~ 3.9.2 Ä

Id	Title	Content	Time
1	4ø ± 3 ? &4ø ± ' Å'	~j 5 È = • Ø ðN« > Ä È ó Ø È = ²>  Ø !	2015-06-09
2	ü 11(©'	{j ü 11 ' à&é' È 0ûF 4Ò 5 Ä	2015-11-05
3	O μ ü 12 W	ü q 0 " @ j ¶ " È ü q ¼ } _4ÿ " ½ = Ñ = J ' !i È CXGÿ = J #k Ø5Y"d ½	2015-12-02

+ Ñ 9 ÖjavaBean2«,' AîAÑ> Î)à Ä20 6 Å

B'J, )-( Ä,' ž>~5 '5F É javaBean2« Ä# ? Bean5F É?ô93 Å

+ Ñ Öservle t 2«,' AîAÑ> Î)à Ä20 6 Å

B' i ž J ÑM0"r5F É-( Ä,' x fFKEÁ Ä# ? servlet , '5F É?ô93 Å

+ Ñ Ä Ö} N¥M', ' AîAÑ> Î)à Ä20 6 Å

1 Ä N¥M'AîAÑ4 6 Å

È,'3P € j \*.p È Î)à . 3.9.1 p/jN¥M' Ä



. 3.9.1 œ z Ÿ G>~N¥M'

N¥M'D#EœB\$ >

1) &é + . 3.9.1 p/jN¥M' Eé ,8Z ' ],' œ z1Ñ\*6 È I X #Eé,' k fG 6 n/j œ

z Ÿ G>~N¥M' x

2)&é + . 3.9.1 ] x,' =F9 , 'JF9 v 9JÐ È F9 ?± \_ PL", '>| Èf >&é + ;



é, PL" F9N© 9JP £ I i \* PL".žAÔ )B v x

3)&é + PL".žAÔ v, .ž Ê 9JP È X œ z Ÿ>~ ] PL" 0 ' F65 J ' œ z Ÿ Ä P

L" ¼" > ` œ z Ÿ G>~ N¥M' g à Ç ` PL" { >, ' œ z Ÿ G>~ È². 3.9.1 p/j

2 Ā Í žN©- Ī7-M0"r, '+X » . ¼#k Ø . Ĩ)à œ z Ÿ G>~ B Ī7- È². 3.9.2 ¼ 3.9.3

p/j ÄÄ 8 6 Å

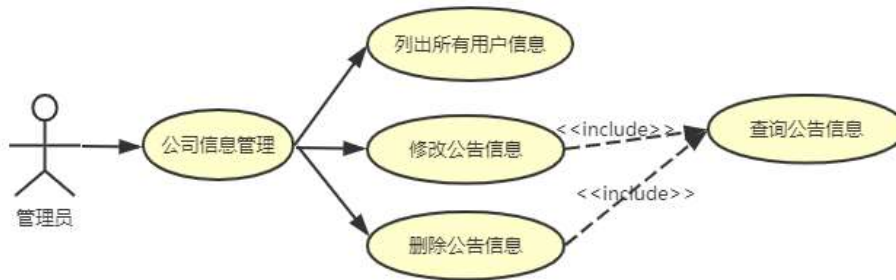

. 3.9.2 œ z Ÿ ĨN\*6+X » .

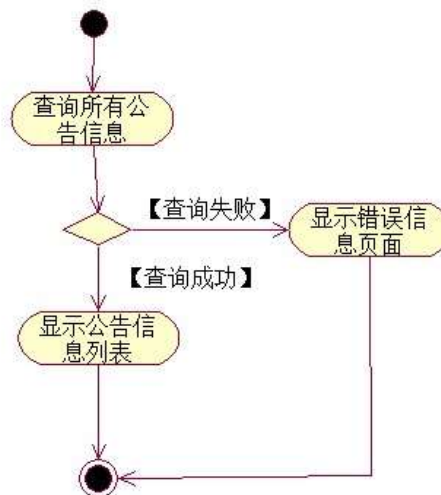

. 3.9.3 œ z Ÿ G>~ n/j#k Ø .

3 Ā Í žN©- Ī7-M0"r, '+X » . ¼#k Ø . Ĩ)à œ z Ÿ PL" Ī7- È².

3.9.2 ¼ 3.9.4 p

/j ÄÄ 8 6 Å

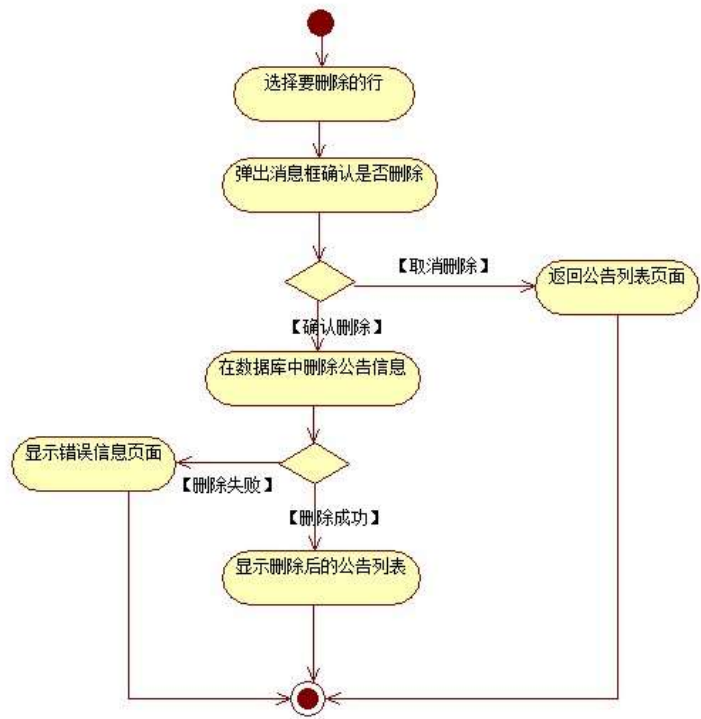

3.9.4 删除公告

1. 选择要删除的公告

2. 弹出消息框确认是否删除

3. 在数据库中删除公告信息

4. 显示删除后的公告列表

5. 显示错误信息页面

6. 返回公告列表页面

7. 显示删除后的公告列表

8. 显示公告列表

# B NÎ5L - Æ E+k † | D &1x\*< F ç € M>ž t/p D\$1 Ö W •

oÑ! oÒ 1!\_2•^®

Lç-p Â6,,5•,´-# Ä+X ¼ ÿ °\_,´F 0!• ... , ê ,´+O#k é ?F@\$@ +O F ,C°•  
 C°>5•5 6,,3+ ö 7 ÄF α• ,+e € v Ñ,´Eö)K ... , i ¶ ê \*L C](™,´\*6 % ,C°•C° J,´  
 ê X P5 > ÿ F {L\$ , \$•A ¼F9 \$ Ð ¢7- ¼ i §,´5•:C](™ à é ? È ê < KCã = \*  
 g a7-C] `8 !ó ,´v ñ Èp 4 W v j •i ¶ P5,´4ÿ:U Q ? Èw Ø \* ¶8 !,´5•  
 :C](™ £ È)à X v jM0?± 0 0 ‡ v p,´ > 1Ñ\*63+5 ÈÎ)àQ x,´1Ñ\*6 Èk?± Ì7- Q  
 ‡ 9 v ñ 1Ñ\*6 Ä+X g1Ñ\*6 ÄÄÒ ...1Ñ\*6 Ä ÿ 1Ñ\*61y Ä  
 •œ j É+e € v p > 1Ñ\*63+5 ÈN©- 0 4ð,´0; ç ^ ÈB' Î)à²; Ì7- Ö  
 , œ z ÿ G>~ n/j x  
 œ z ÿ,´\$+ Ð Ä

## + Ñ 0 Ö)ß ³G}5ž > webN©- à \* Ä10 6 Ä

- 1 Ä!“žG}5žLö @ 0 § x
- 2 Ä!“žG}5ž Web= Ñ ~ x
- 3 Ä à \* webN©- (project 10)
- 4 ÄG}5žjdbc 4ð &
- 5 Ä , •3P €

## + Ñ ¼ Ö ž Ä,´AîAÑ > Î)à Ä10 6 Ä

- 1 Ä K \* ž Ä JopDBx
- 2 Ä K \* >~
- 1 Ä K \* œ z ÿ>~ (T\_notice) È>~5 ´ñ>~ 3.10.1 Ä

‡!á =	‡!áB\$ >	‡!á2« »	qAè j0ª	7#
Id	œ z ÿ5F '	int	V	kK^ È8 Ø ÎK
Title	œ z 7NÈ	varchar(200)	V	
Content	œ z µ é	Text	V	
Time	œ z &L\$	Datetime	V	U AÔ j f }3+5 &L\$

2 Ä X>~ T\_notice • ;Aà ... È?ñ>~ 3.10.2 Ä

Id	Title	Content	Time
1	4ø ± 3 ? &4ø ± ' Å'	~j 5 È = • Ø öN« > Ä È ó Ø È = ²>  Ø !	2015-06-09
2	ü 11(©'	{j ü 11 ' à&é ' È 0üF 4Ò 5 ½	2015-11-05
3	O µ ü 12 W	ü q 0 " @ j ¶ " È ü q ¼ } _4ÿ " ½ = Ñ = J ' li ÈCXGÿ = J #k Ø5Y"d ½	2015-12-02

+ Ñ 9 ÖjavaBean2«,' AîAÑ> Î)à Ä20 6 Å

B'J, )-(Ä,' ž>~5 '5F È javaBean2« Ä# ? Bean5F È?ô93 Å

+ Ñ Öservlet 2«,' AîAÑ> Î)à Ä20 6 Å

B' i ž J ÑM0"r5F È-(Ä,' x fFKEÁ Ä# ? servlet , '5F È?ô93 Å

+ Ñ Ä Ö} N≠M', ' AîAÑ> Î)à Ä20 6 Å

1 Ä N≠M'AîAÑ> Î)à Ä20 6 Å

È,'3P € j \*.p È Î)à . 3.10.1 Ä3.10.2 p/jN≠M' Ä





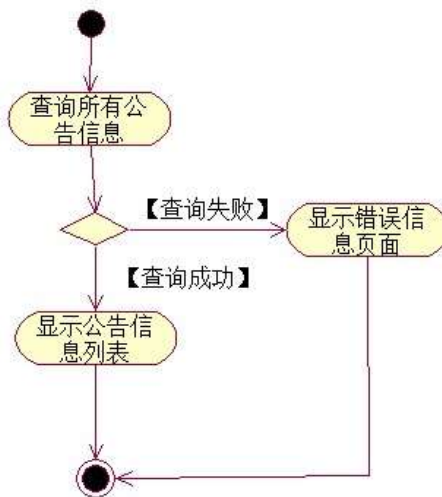

3 ÄÍ žN©- Ī7-M0"r, '+X » . ¼#k Ø . Ĩ)à œ z Ÿ\$+ Đ Ī7- È² .  
/j ÄÄ 8 6 Ä

3.10.3 ¼3.10.5 p

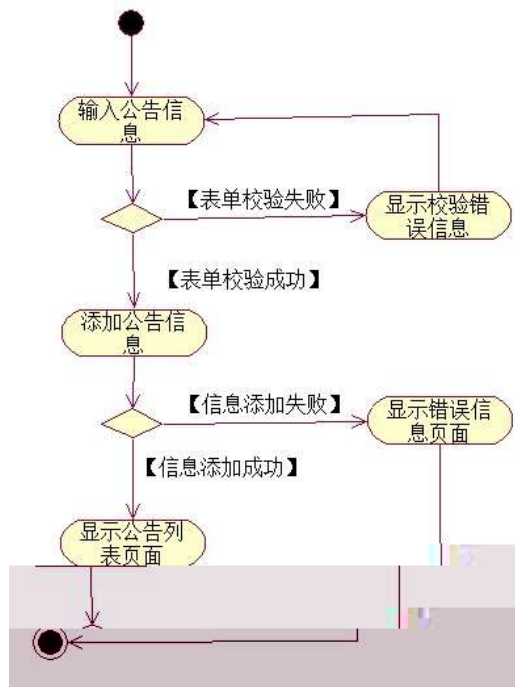

+ Ñ • ÖgzEiE...[ ZÖ =1T" ="Ò- #•\_éNsÄ10 6 Ä

1 ÄB3B N©- È Ñ©- 7- O!"ž —>|

2 Ä f 5N©- È =0 j project 10.war

3 Ä G 5çN©- ` tomcat = Ñ ~ ;

oÑ2oÒ ÔB\$ > XÂ6-9"&XeE.∇

oÑBoÒ\*∖4{6 'X?; X•5ê8ß& e . 2

oÑBoÒNÁ6ö4^•X?; X•5ßß& e . 3

oÑ4oÒZ, ÄM,, xX•5ê8ß& e . 4

0 Ä M V P e, ° Z H E + ^ 6 W • L z <

Lt ... 1 œ ñ Ô

1,, x 1,, NÈ · & , ' ? Ô Ä B ' 9 ; ? ± " r K \* 1,, NÈ · & i ¼ 1,, NÈ · & Ö

① K \* 1,, NÈ · & i

K \* 63+O ' - NÈ ' - = , ' 1,, NÈ · & i È ^ n p 9 1,, NÈ · & È » ² Ö  
-2-1\ F -3-1\

② K \* 1,, NÈ · &

a Ã N © - \$ Ä · &

K \* project € · & i È ² Ö -3-1\ project \ È ^ n N © -  
p 9 \$ Ä . 1 Ä

b Ã ž Ä 7 - - &

K \* bak € · & i È ² -3-1\ bak È ^ n ž Ä 7 - sql  
· & È ³ + X ¾ % 8 L 5 § & È F ï F > | ) ß ³ Ä ž Ä 7 - - & È I " L " - ( Ä , ' ° \_  
6 Ä

c Ã 1,, § · &

K \* 1,, § · & i È ² -3-1\ 1,, § \ È 6 web N © - B N È → O  
1,, § . docx · & = f ` B - ... ; È F > | E ÷ 0 ; ] , ' • ... Z . È ÿ Z İ 7 - õ N « 9 · ‡ B \$  
> ú T P x ì Z . È à î 0 ; İ 7 - È ± " r 9 à î { } , ' Z . ¼ à î  
@ İ > , ' Z . ú · ‡ B \$ > È ² n / j 0 ; İ 7 - È ± " r 9 n / j { } , ' Z . ¼ n  
/ j @ İ > , ' Z . ú · ‡ B \$ > Ä

③ Ô 1,, NÈ · &

6 63+O ' - NÈ ' · & i f 5 È ' @ 63+O ' - NÈ ' 5 \$ 5 · & È ² Ö  
-3-1 U D U F -3-1 U D U È 6 B · & 9 ? ± " r F

> | : P Ä



Lt ... 2 Î í ' &  
 pMO, 'Eÿ.œ &Aî 7 ² ;>~ Ä

¿ '	Aî 7 Æÿ & =0	?ô l / ° _ ò Ã+XFD	7#
1	AÑ1Ç j	CPUG§-ī 5 : È μ ^ 8G : È win7/win10 ý Œ3+5	+X ¼Eÿ & 0 ¼Eÿ &G 5ç È!ÿ ê 0
2	Of ice Æ 4/ýEÆ •#	5F É . “	
3	eclipse ÆMarsÆ È tomcat7.0 Èjd k1.8 È	Eÿ & 0	ò63 ê ^ +F9 0/ý 0 §
4	Tomat = Ñ ~	Web= Ñ ~	+X ¼ Î)àEÿ &N©- G 5ç ¼ F >
5	mysql navicat	ž Æ1Ñ*63+5	
6	JDK^ Ù . “	^ Ù . “	ò63 ê ^ Ñ+X ^ Ù . “

Lt ... 3 63 h &Gÿ  
 63 h &L\$ j 150 6JÏ Ä

Lt ... 4 Aô64ö l  
 ZÅ! gzEi o#)ß ³G}5ž > webN©- à \* Ä10 6 Ä

2 函

	函	函	函
1	否功	6函	否功 6函

ZÅ! gz%ö#servletK|E...Z¿Zç \*ÿB± 20 ! o

5 函

	函	函	函
1	ServletK E...Z¿Zç	20函	servlet 20函 函

ZÅ! gz • o#N"ñgvfcZ¿Zç \*ÿB±o 20 ! o

6 函

	函	函	函
1		4函	2函/ , 1函/
2		16函	函 16函 两 函 函 4函/ 2函/ 2函/

ZÅ! gz no#\_éN 10 ! o

7 函

	函	函	函
1		5函	5函
2		5函	http://xxxxx/ 各 5 函

ZÅ! gz o#OM L!)o 10 ! o

8 函

	函	函	函
1		5函	1函 函 1函 1函 1函
2		5函	2函 1函

9"&X%Ü &û •7G6.1•60E..web -•D). "Ò

B NÎ5L - Æ E 7 P ¥1x\*<315 F Ž ¥ M>ž t/p D VLš W •

oÑI oÒ !!\_2•^®

L¿-p Ÿ°\_X 4 ZN¶ ,´=Ý ž ú È 1 J Ÿ FF 0; •Ð ¶7J!• Ä WGÿ 1 J4ç4ç  
Ð W) Ÿ F \*Aî,´ ÅCt È Ö , 1 J Ÿ1Ñ\*63+5 é ï 1 J Î & `¶@ 1 J ^ ,´-( £  
Ÿ È 9— @ ^ ) Ÿ,´M0"r ú & PF15 M0?±,´ ê , ïG÷ ö.ž Ä ú & Ä 9 x,´G 5ç ¼ -(  
Ä,´ Ä ) Ú í Ä j ¶ Q 1 J 1Ñ\*6"d £ ¼ Œ x)· È 2EŸ & 1 J ä È 0 0 ‡ 1 J  
Ÿ1Ñ\*63+5 È k?± İ7- Q ‡ 5 9 ^ Ÿ1Ñ\*6 Ä G L Ÿ1Ñ\*6 Ä Ç } Ÿ1Ñ\*6 Ä 8 <  
Ÿ1Ñ\*6 Ä ê » “ x1Ñ\*6 Ä3+5 1Ñ\*61y Ä

- Œ j É 1 J Ÿ1Ñ\*63+5 È N©- 0 4ô,´0; ¿ ^ È B' Î)à²; İ7- Ö
- , ^ Ÿ G>~ n/j x
- , ^ Ÿ PL" Ä

+ Ñ 0 Ö)ß ³G)5ž > webN©- à \* Ä10 6 Ä

- 1 Ä!“ .žG)5žLö @ 0 § x
- 2 Ä!“ .žG)5ž Web= Ñ ~ x
- 3 Ä à \* webN©- (project 1)
- 4 Ä , •Ct\$Ä · & ],´ v æ 5
- 5 Ä,• applicationContext.xml Ämybatis-config.xml Äspringmvc-config.xml 1y  
 -( £G)5ž · & ! ) i-( £ µ é
- 6 Ä , •5•N¥3P €

+ Ñ ¼ Ö ž Ä,´AîAÑ > Î)à Ä10 6 Ä

- 1 Ä K \* ž Ä EmisDB
- 2 Ä K \* ^ Ÿ>~ (T\_employee)È>~5 ´?ñ>~ 4.1.1 Ä

各				
Id		int		功
UserName	各	varchar(20)		

Sex		varchar(4)		
Birthday		datetime		
Telephone		varchar(20)		
Address		varchar 200		
Email		varchar(50)		
DepartId	ID	int		

### 3. 各工 (T\_department) 表 4.1.2

各				
Id		int		功
DepName	各	varchar(20)		
Description		varchar(200)		

### 4. 员工 (T\_employee) 表 4.1.3

Id	UserName	Sex	Birthday	Telephone	Address	Email	DepartId
1			1987-11-16	13813916585	华	tiezhu0902@163.com	1
2			1977-01-26	13877656578	华 1	wangyuntao11@163.com	2
3			1988-09-09	13989876789	华 6	huahua99@163.com	3
4			1982-10-06	13856748767	华	yanzihan009	

3

206

3		
---	--	--

+ Ñ 9 Ö î f 2 « , ' A î A Ñ > î ) à Ä 20 6 Å

B ' J , ) - ( Ä , ' ž > ~ 5 ' 5 F É î f 2 « Ä # ? î f 2 « 5 F É ? ô 9 3 Å

+ Ñ Ö } N ≠ M ' , ' A î A Ñ > î ) à Ä 50 6 Å

1 Ä Í ž N © - İ 7 - M 0 " r , ' + X » . ¼ # k Ø . İ ) à ^ Ÿ G > ~ ... / j İ 7 - È ² .

4.1.1 ¼ 4.1.2

p / j Ä 20 6 Å

1) Mapper 2 « ú Mapper.xml , ' A î A Ñ > 5 F É ( 10 6 )

B ' J , ) - ( Ä , ' ž > ~ 5 ' 5 F É - ( £ > ~ , ' Mapper.java ¼ Mapper.xml

2) Service 2 « ú Service İ ) à 2 « , ' A î A Ñ > 5 F É Ä 5 6 Å

3) Controller 2 « , ' A î A Ñ > 5 F É Ä 5 6 Å

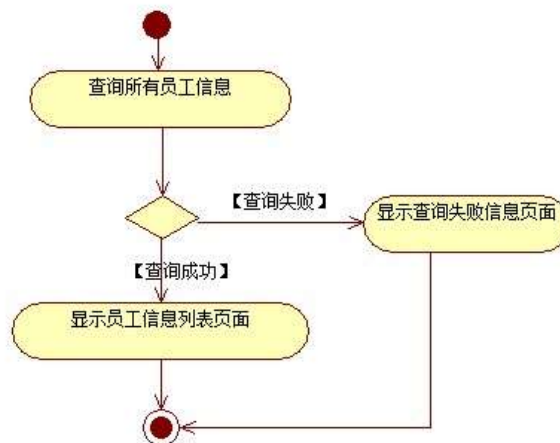

2. 数据库层设计  
 1) Mapper2 « ú Mapper.xml , 'AíAÑ >5F É (10 6)

4.1.2 ¼ 4.1.3 p

Mapper.java Mapper.xml

2) Service 2 « ú Service í)à2 «, 'AíAÑ >5F É Ä 5 6 Å

3) Controller 2 «, 'AíAÑ >5F É Ä5 6 Å

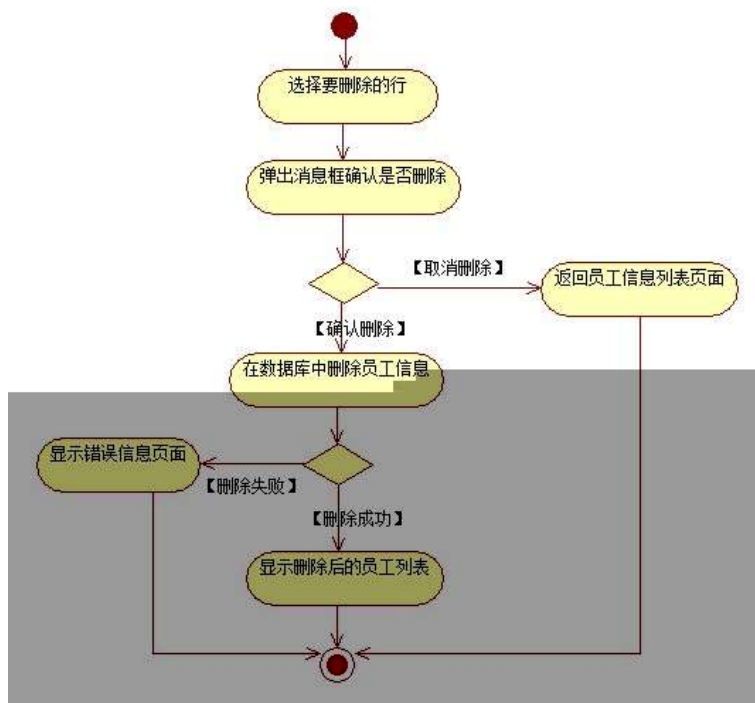

3. 数据库层设计  
 1) Mapper2 « ú Mapper.xml , 'AíAÑ >5F É (10 6 Å

2) Service 2 « ú Service í)à2 «, 'AíAÑ >5F É Ä 5 6 Å

4.1.4 p/j N¥ M' Ä

姓名	性别	出生日期	身份证号	所属部门	手机号码	电子邮箱
李学	男	1977-11-19	31811914547	绍兴市柯桥区新昌街道办事处	18207985591	li@163.com
李学东	男	1977-03-28	31877056276	绍兴市柯桥区新昌街道办事处	18207985591	li@163.com
李学	男	1980-08-08	31888878199	绍兴市柯桥区新昌街道办事处	18207985591	li@163.com
李学	男	1982-10-06	31878128781	绍兴市柯桥区新昌街道办事处	18207985591	li@163.com
李学	男	1980-07-28	31852854888	绍兴市柯桥区新昌街道办事处	18207985591	li@163.com
李学	男	1981-05-21	31887567312	绍兴市柯桥区新昌街道办事处	18207985591	li@163.com
李学	男	1978-03-04	31878888876	绍兴市柯桥区新昌街道办事处	18207985591	li@163.com
李学	男	1979-10-06	31848454545	绍兴市柯桥区新昌街道办事处	18207985591	li@163.com
李学	男	1982-08-09	31878785487	绍兴市柯桥区新昌街道办事处	18207985591	li@163.com
李学	男	1987-11-22	31855481751	绍兴市柯桥区新昌街道办事处	18207985591	li@163.com
李学	男	1984-11-08	31878785988	绍兴市柯桥区新昌街道办事处	18207985591	li@163.com
李学	男	1975-12-11	31821239995	绍兴市柯桥区新昌街道办事处	18207985591	li@163.com

- 1) . 4.1.4 p/jN≠M' j ^ G>~ ÿ n/jN≠M' x
- 2) &é + . 4.1.4 ]# x ý Œ G ],' PL" CµK. Œ È £ PL") Ä>|,' ^ ÿ È PL" @ Ì>F P L">,' ^ ÿ G>~N≠M' x
- 3) &é + . 4.1.4 G>~N≠,' =F9 v G,' 1\ 0 Z =F9 v F65 # x : é,' ~F9 =F9 v È £ ~4i~ =F9 ^ G>~N© Èf >&é + # x : é #M', PL" CµK. Œ È £ PL" F9 ],' J>| ž È PL" @ Ì>F PL">,' ^ ÿ G>~N≠M' Ä

+ Ñ Ä ÖgzEiE...[ ZÖ =1T" ="Ò- #•\_éNs Ä10 6 Å

- 1 ÄB3B N©- È ~N©- 7- O!“.ž —>|
- 2 Ä f 5N©- È =0 j projec 1.war
- 3 ÄG 5çN©- ` tomcat = Ñ ~ ;

+ Ñ • Ö6| J3P « Ä 10 6 Å

oÑ2oÒ ÔB\$ > XÄ6-9"&XeE.V

oÑBoÒ\*14{6 'X?; X•5ê8ß& e . 2

oÑ4oÒNÁ6ö4^•X?X•5ê8ß& e . 3

oÑ5oÒZ, ÄM,, xX•5ê8ß& e . 4

# B NÍ5L - Æ E 7 P ¥1x\*<315 F Ž ¥ M>ž t/p D\$1 Ö W •

oÑi oÒ !!\_2•^®

L¿-p Ÿ °\_X 4 ZN¶ ,´ = Ý ž ú È 1 J Ÿ FF 0; • Ð ¶7J!• Ä WGÿ 1 J4ç4ç  
 Ð W) Ÿ F \*Aî,´ ÅCt È Ö , 1 J Ÿ1Ñ\*63+5 é ĩ 1 J Í & `¶@ 1 J ^ ,´-( £  
 Ÿ È 9— @ ^ ) Ÿ,´M0"r ú & PF15 M0?±,´ ê , ĩG÷ ö.ž Ä ú & Ä 9 x,´G 5ç ¼-(  
 Ä,´ Ä ) Ú í Ä j ¶ Q 1 J 1Ñ\*6"d £ ¼ Œ x)· È 2EŸ & 1 J ä È 0 0 ± 1 J  
 Ÿ1Ñ\*63+5 È k?± ĩ7- Q ± 5 9 ^ Ÿ1Ñ\*6 Ä G L Ÿ1Ñ\*6 Ä Ç } Ÿ1Ñ\*6 Ä 8 <  
 Ÿ1Ñ\*6 Ä ê » “ x1Ñ\*6 Ä3+5 1Ñ\*61y Ä

- Œ j É 1 J Ÿ1Ñ\*63+5 ÈNŒ- 0 4ô,´0; ¿ ^ ÈB' Î)à ²; ĩ7- Ö
- , ^ Ÿ G>~ n/j x
- , ^ Ÿ \$+ Ð Ä

## + Ñ 0 Ö)ß ³G)5ž > webNŒ- à \* Ä10 6 Ä

- 1 Ä!“ .žG)5žLö @ 0 § x
- 2 Ä!“ .žG)5ž Web= Ñ ~ x
- 3 Ä à \* webNŒ- (project 2)
- 4 Ä , •Ct\$Ä · & ],´ v æ 5
- 5 Ä , • applicationContext.xml Ämybatis- config.xml Äspringmvc-  
 config.xml 1y-( £G)5ž · & ! ) i-( £ µ é
- 6 Ä , •5•N¥3P €

## + Ñ ¼ Ö ž Ä,´AîAÑ > Î)à Ä10 6 Ä

- 1 Ä K \* ž Ä EmisDBx
- 2 Ä K \* ž>~
- K \* ^ Ÿ>~ (T\_employee)È>~5 ´ñ>~ 4.2.1

各				
Id		int		功
UserName	各	varchar(20)		
Sex		varchar(4)		
Birthday		datetime		
Telephone		varchar(20)		
Address		varchar 200		
Email		varchar(50)		



DepartId	ID	int		
----------	----	-----	--	--

K \*G L Ÿ>~ (T\_depart) È>~5 'ñ>~ 4.2.2

各				
Id		int		功
DepName	各	varchar(20)		
Description		varchar(200)		

X>~ T\_employee • ;Aà ... È?ñ>~ 4.2.3 Ä

Id	UserName	Sex	Birthday	Telephone	Address	Email	DepartId
1			1987-11-16	13813916585	华	tiezhu0902@163.com	1
2			1977-01-26	13877656578	华 1	wangyuntao1@163.com	2

X>~ T\_depart • ;Aà ... È?ñ>~ 4.2.4 Ä

Id	DepName	Description
1		可 体
2		

3

1) Mapper 2« ú Mapper.xml , ' AîAÑ>5F É(10 6)

B'J, )-( Ä, ' ž>5 '5F É-( £>~, ' Mapper.java ¼ Mapper.xml

2) Service 2« ú Service Î)à2«, 'AîAÑ >5F É Ä 5 6 Å

3) Controller 2«, 'AîAÑ >5F É Ä5 6 Å

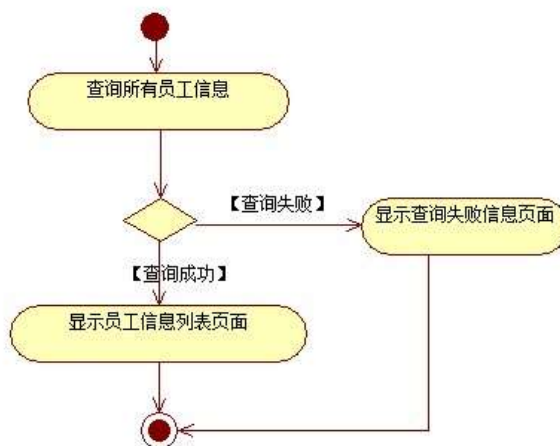

2 Ä Í žN©- İ7-M0"r, ' +X » . ¼#k Ø . Î)à ^ Ý\$+ Ð İ7- È ² .

4.2.1 ¼ 4.2.2 p

/j ÄÄ 20 6 Å

1) Mapper2« ú Mapper.xml , ' AîAÑ>5F É(10 6)

Mapper.java Mapper.xml

2) Service 2« ú Service Î)à2«, 'AîAÑ >5F É Ä 5 6 Å

3) Controller 2«, 'AîAÑ >5F É Ä5 6 Å

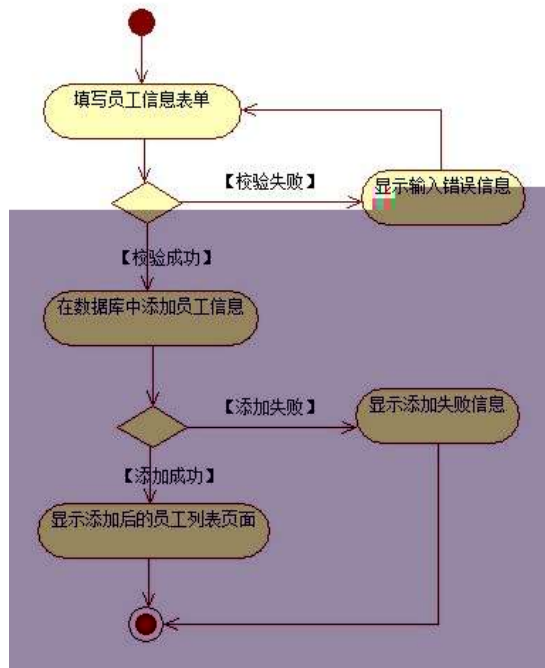

3. 系统需求分析

4. 系统需求分析

4.2.4 系统需求分析



1. . 4.2.4 p/jN≠M' j ^ G>~ ÿ n/jN≠M' x  
 2)&é+. 4.2.4 ]# x :é, ' à î CµK. Ö È £ F •à î ^ N≠M' È  
 2. 4.2.5 x  
 3) . 4.2.5 ^ ÿ\$+ ÐN≠M' ]p XG L, ' ; ù v ž p ž >~ ]9ç È  
 W [ ; ù v ž j B'F9 +g £ 9 ZF9N© x  
 4)&é+. 4.2.5, ' î Ð 9Jp È î Ð ž È @ ĩ > £ F î Ð >, ' +  
 Ñ G>~N≠M' È&é+ #, 9Jp ÈF "Ñ 9+ ... \$ à ž, ' + Ñ G>~N≠M' Ä

+ Ñ Ä ÖgzEiE...[ ZÖ =1T" ="Ò- #•\_éNsÄ10 6 Å

- 1 ÄB3B N©- È ^N©- 7- O!“.ž —>|
- 2 Ä f 5N©- È =0 j project2.war
- 3 ÄG 5çN©- ` tomcat = Ñ ~ ;

+ Ñ • Ö6| J3P « Ä 10 6 Å

oÑ2oÒ ÔB\$ > XÄ6-9"&XeE.V1

oÑ3oÒ\*4{6 `X?; X•5ê8ß& e . 2

oÑ4oÒNÁ6ö4 ^•X?; X•5ê8ß& e . 3

oÑ5oÒZ, ÄM,, xX•5ê8ß& e . 4

B NÎ5L - Æ E 7 P ¥1x\*<315 F Í f ¥ M>ž\$1 Ö D VLŠ W •

oÑi oÒ !\_2^®

L¿-p Ÿ ° \_X 4 ZN¶ , ' = Ý ž ú È 1 J Ÿ FF 0; • Đ ¶7J!• Ä WGÿ 1 J4ç4ç  
Đ W) Ÿ F \*Aî, ' ÅCt È Ö , 1 J Ÿ1Ñ\*63+5 é ĩ 1 J Í & ` ¶ @ 1 J ^ , '( £  
Ÿ È 9— @ ^ ) Ÿ , ' M0"r ú & PF15 M0?±, ' ê , ĩG÷ ö.ž Ä ú & Ä 9 x ' G 5ç ¼-(  
Ä, ' Ä ) Ú í Ä j ¶ Q 1 J 1Ñ\*6"d £ ¼ Œ x)· È 2EŸ & 1 J ä Ê 0 ± 1 J  
Ÿ1Ñ\*63+5 È k?± ĩ7- Q ± 5 9 ^ Ÿ1Ñ\*6 Ä G L Ÿ1Ñ\*6 Ä Ç } Ÿ1Ñ\*6 Ä 8 <  
Ÿ1Ñ\*6 Ä ê » “ x1Ñ\*6 Ä3+5 1Ñ\*61y Ä

• Œ j É 1 J Ÿ1Ñ\*63+5 ÈNŒ- 0 4ô, '0; ¿ ^ ÈB' Î)à²; ĩ7- Ö

, Ç } Ÿ G>~ n/j x

, Ç } Ÿ PL" Ä

+ Ñ 0 Ö )ß ³G)5ž > webNŒ- à \* Ä10 6 Ä

1 Ä!" .žG)5žLö @ 0 § x

2 Ä!" .žG)5ž Web= Ñ ~ x

3 Ä à \* webNŒ- (project 3)

4 Ä , •Ct\$Ä · & ], ' v æ 5

5 Ä , • applicationContext.xml Ämybatis- config.xml Äspringmvc- config.xml 1y

-( £G)5ž · & ! ) i-( £ µ é

6 Ä , •5•N¥3P €

+ Ñ ¼ Ö ž Ä, 'AîAÑ > Î)à Ä10 6 Ä

1 Ä K \* ž Ä EmisDBx

2 Ä K \* ž>~

K \* Ç } Ÿ>~ (T\_post) È>~5 ' ?ñ>~ 4.3.1

*X:¶#	*X:¶Z65	*X:¶K &OE	BZ¹ ;l{	( ;é
Id		int		功
DepName	各			

+ Ñ 9 Öî f2«,' AîAÑ> Î)à Ä20 6 Å

B'J,)-(Ä,' ž>~5 '5F Éî f2« Ä# ?î f2«5F É?ö93 Å

+ Ñ Ö} N≠M', ' AîAÑ> Î)à Ä50 6 Å

1 Å Í žN©- Ī7-M0"r,'+X » . ¼#k Ø . Î)à Ç }      Ÿ G>~ .../j Ī7- È ² .      4.3.2 ¼

4.3.3 p/j ÄÄ 20 6 Å

1) Mapper2« ú Mapper.xml , ' AîAÑ>5F É(10 6)

Mapper.java    Mapper.xml

2) Service 2« ú Service Î)à2«,' AîAÑ >5F É Ä 5 6 Å

3) Controller 2«,' AîAÑ >5F É Ä5 6 Å

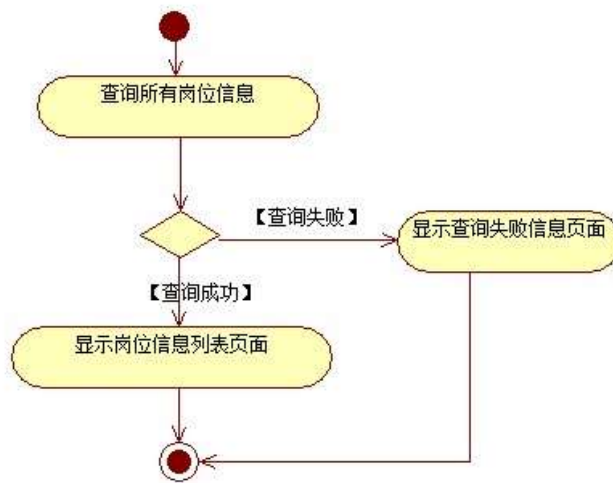
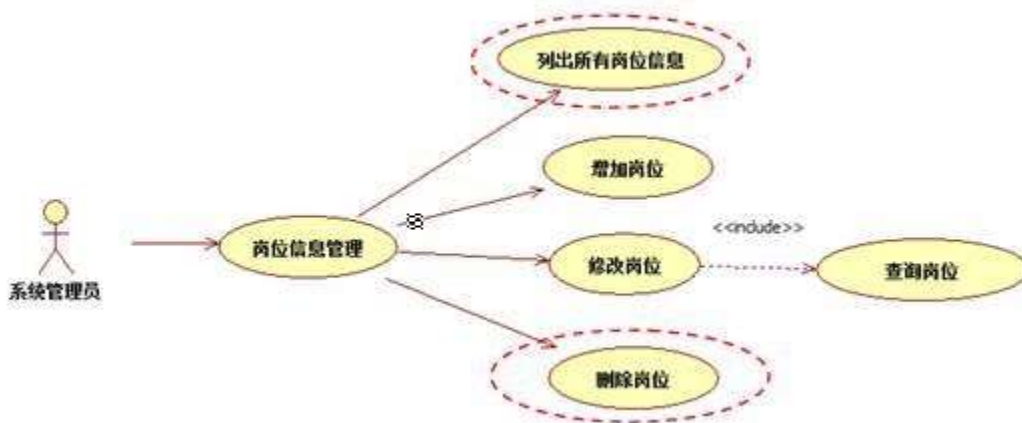

2 Å Í žN©- Ī7-M0"r,'+X » . ¼#k Ø . Î)à Ç }      Ÿ PL" Ī7- È ² .

4.3.1 ¼ 4.3.2 p

1/ j ÄÄ 20 6 Ä

1) Mapper2« ú Mapper.xml , ' AîÄÑ>5F É( 10 6)

B'J, )-( Ä, ' ž>~5 '5F É-( £>~, ' Mapper.java ¼ Mapperxml

2) Service 2« ú Service î)à2«, 'AîÄÑ >5F É Ä 5 6 Ä

3) Controller 2«, 'AîÄÑ >5F É Ä5 6 Ä

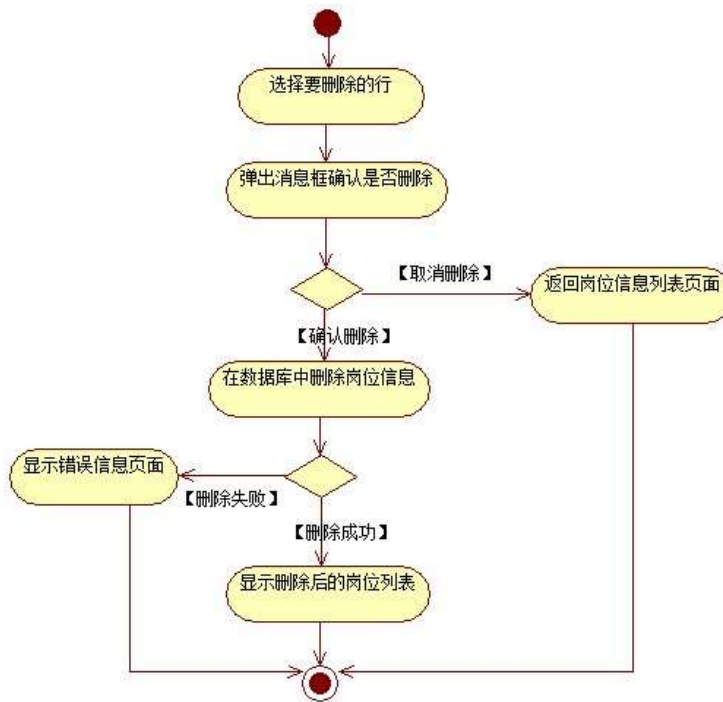

3 ÄÑ≠MAîÄÑ > î)à Ä 10 6 Ä

Ë, '3P € j \*.p È î)à .

4.3.4 p/jN≠M' Ä

ID	名称	所属部门	岗位类别	岗位工资	岗位描述
01	部长	人力资源部	管理岗位	8000	负责部门日常行政事务，协调解决员工，解决上级交办的任务
02	副部长	人力资源部	管理岗位	6000	协助部长处理日常事务，负责部门绩效考核工作，负责公司招聘面试工作
03	部长	人力资源部	管理岗位	12000	负责部门日常行政事务，协调解决员工，解决上级交办的任务
04	副部长	人力资源部	管理岗位	7000	协助部长处理日常事务，负责部门绩效考核工作，负责公司招聘面试工作
05	部长	人力资源部	管理岗位	4000	负责部门日常行政事务，协调解决员工，解决上级交办的任务
06	副部长	人力资源部	管理岗位	3000	协助部长处理日常事务，负责部门绩效考核工作，负责公司招聘面试工作
07	部长	人力资源部	管理岗位	6000	负责部门日常行政事务，协调解决员工，解决上级交办的任务
08	副部长	人力资源部	管理岗位	4000	协助部长处理日常事务，负责部门绩效考核工作，负责公司招聘面试工作
09	部长	人力资源部	管理岗位	10000	负责部门日常行政事务，协调解决员工，解决上级交办的任务
10	副部长	人力资源部	管理岗位	8000	协助部长处理日常事务，负责部门绩效考核工作，负责公司招聘面试工作
11	部长	人力资源部	管理岗位	7000	负责部门日常行政事务，协调解决员工，解决上级交办的任务
12	副部长	人力资源部	管理岗位	5000	协助部长处理日常事务，负责部门绩效考核工作，负责公司招聘面试工作

1) . 4.3.4 p/jN≠M' j Ç } G>~ ÿ n/jN≠M' x



2) &é + . 4.3.4 ]# x ý Æ G ],' PL" CµK. Ö È £ PL" ) Ä 0>|, ' Ç } ÿ È  
PL" @ Ì >F PL" >, ' Ç } ÿ G>~N≠M' x

3) &é + . 4.3.4 , ' G>~N≠, ' =F9 v G, ' 1\ 0 Z =F9 v F65 # x : é #M', ' ~F9  
=F9 v È £ ~4i ~ =F9 Ç } G>~N© È' f >&é + # x : é #M', ' PL" CµK. Ö £ PL"  
F9 ], ' J>| Ç } ž È PL" @ Ì >F PL" >, ' Ç } ÿ G>~N≠M' Ä

+ Ñ Ä ÖgzEiE...[ ZÖ =1T" ="Ö- #•\_éNs Ä10 6 Å

1 ÄB3B N©- È ~N©- 7- O!" .ž —>|

2 Ä f 5N©- È =0 j project 3.war

3 ÄG 5çN©- ` tomcat = Ñ ~ ;

+ Ñ • Ö6| J3P « Ä 10 6 Å

oÑ2oÒ ÔB\$ >XÂ6-9"&XeE.V

oÑ3oÒ\*4{6 'X?; X•5ê8ß& e . 2

oÑ4oÒNÁ6ö4^•X?; X•5ê8ß& e . 3

oÑ5oÒZ, ÄM,, xX•5ê8ß& e . 4



K \*G L Y>~ (T\_depart) È>~5 ' ?ñ>~ 4.4.2 Ä

各				
Id		int		功
DepName	各	varchar(20)		
Description		varchar(200)		

X>~ T\_post • ;Aà ... È?ñ>~ 4.4.3 Ä

Id	Depart Id	PostName	PostSalary	Description
1	1		3000	六
2	1		15000	可
3	2	休	4500	休 函
4	3	上	3000	可 合 体 功

X>~ T\_depart • ;Aà ... È?ñ>~ 4.4.4 Ä

Id	DepName	Description
1		可 体
2		
3		

+ Ñ 9 Öî f2«,' AîAÑ> î)à Ä20 6 Ä

B'J, )-( Ä, ' ž>~5 '5F É î f2« Ä# ? î f2«5F É?ô93 Ä

+ Ñ Ö} N≠M', ' AîAÑ> î)à Ä50 6 Ä

1 Ä Í žN©- İ7-M0"r, '+X » . ¼#k Ø . î)à Ç } Ÿ G>~ .../j İ7- È² . 4.4.1 ¼ 4.4.2

p/j ÄÄ 20 6 Ä

1) Mapper2« ú Mapper.xml , ' AîAÑ>5F É(10 6)

B'J, )-( Ä, ' ž>~5 '5F É-( £>~, ' Mapper.java ¼ Mapper.xml

2) Service 2« ú Service î)à2«, 'AîAÑ >5F É Ä 5 6 Ä

3) Controller 2«, 'AîAÑ >5F É Ä5 6 Ä

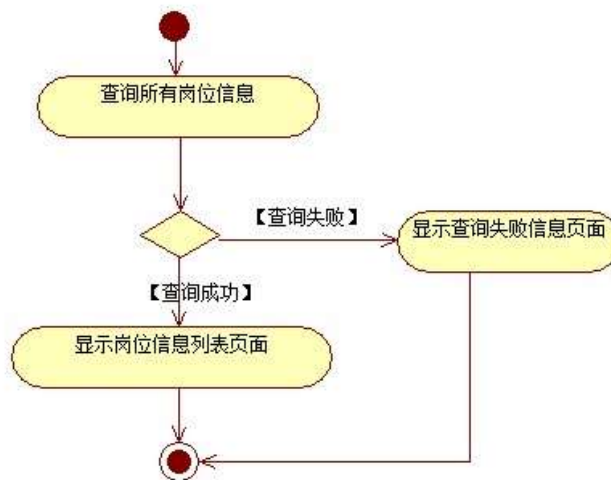
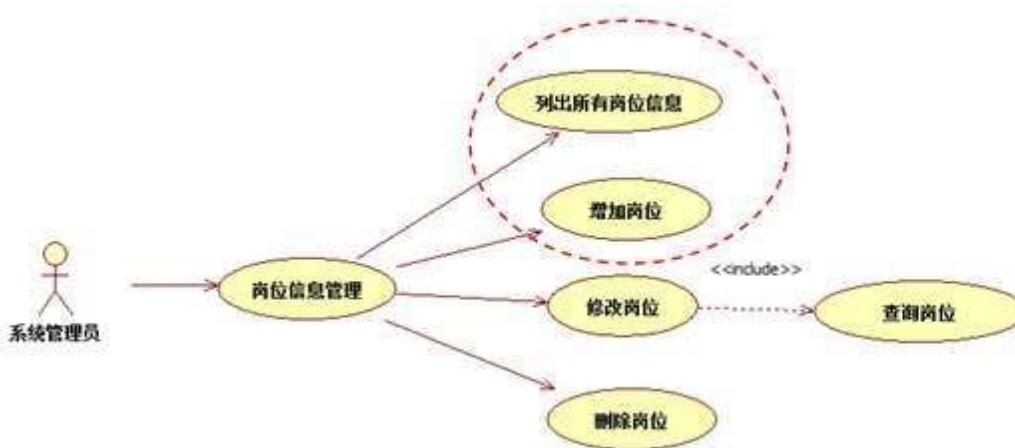

2 Ä Í žN©- İ7-M0"r, '+X » . ¼#k Ø . î)à Ç } Ÿ \$+ Đ İ7- È² .

4.4.3 ¼ 4.4.4 p

/j ÄÄ 20 6 Ä

1) Mapper2« ú Mapper.xml , 'AîAÑ>5F É(10 6)

Mapper.java Mapper.xml

2) Service 2« ú Service î)à2«, 'AîAÑ >5F É Ä 5 6 Å

3) Controller 2«, 'AîAÑ >5F É Ä5 6 Å

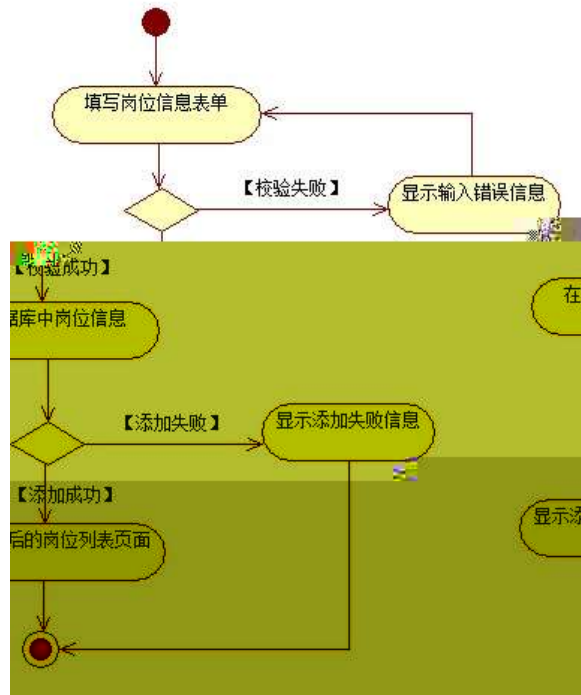

3 ÅÑ¥MAîAÑ > î)à Ä 10 6 Å

Ë, '3P ∈ j \*.p È î)à .

4.4.1 Å4.4.2 p/jN¥M' Ä

ID	名称	所属部门	岗位名称	岗位代码	工作描述	是否启用
01	销售经理	销售中心	销售经理	3000	负责销售中心日常销售管理工作，对客户进行拜访，跟进以上级安排的其他工作。	✓
02	销售经理助理	销售中心	销售经理助理	3001	负责销售中心日常销售管理工作，协助销售经理完成销售工作，做好销售数据统计及报表工作。	✓
03	人力资源专员	人力资源部	人力资源专员	1000	负责公司人力资源管理工作，包括招聘、培训、绩效考核、薪酬福利、劳动关系等。	✓
04	人力资源助理	人力资源部	人力资源助理	1001	协助人力资源专员完成日常工作，包括招聘、培训、绩效考核、薪酬福利、劳动关系等。	✓
05	行政专员	行政部	行政专员	4000	负责公司行政管理工作，包括办公用品管理、档案管理、会议组织、接待工作等。	✓
06	行政助理	行政部	行政助理	4001	协助行政专员完成日常工作，包括办公用品管理、档案管理、会议组织、接待工作等。	✓
07	财务专员	财务部	财务专员	2000	负责公司财务管理工作，包括会计核算、税务申报、资金管理、财务报表编制等。	✓
08	财务助理	财务部	财务助理	2001	协助财务专员完成日常工作，包括会计核算、税务申报、资金管理、财务报表编制等。	✓
09	法务专员	法务部	法务专员	5000	负责公司法律事务工作，包括合同审核、法律风险防范、诉讼案件处理等。	✓
10	法务助理	法务部	法务助理	5001	协助法务专员完成日常工作，包括合同审核、法律风险防范、诉讼案件处理等。	✓
11	IT专员	IT部	IT专员	6000	负责公司IT系统维护工作，包括网络管理、服务器维护、软件安装、数据备份等。	✓
12	IT助理	IT部	IT助理	6001	协助IT专员完成日常工作，包括网络管理、服务器维护、软件安装、数据备份等。	✓



- 1) . 4.4.4 p/jN¥M' j Ç } G>~ ÿ n/jN¥M' x
  - 2) &é + . 4.4.4 ]# x : é, ' à Î CµK. Õ È F • Ç } ÿ à ÎN¥M' È
2. 4.4.5 x
- 3) . 4.4.5, ' p Ž G L , ' ; ù v ž p G L ž >~ ]9ç È&é + . 4.4.2 , ' Î Đ 9JÐ Ě Đ Ç } ž ` ž Ě Ě Đ @ Ĭ >F à , ' Ç } ÿ G>~N¥M' È &é + #, 9JÐ È-\$ Ō F Z à Î Đ, ' ÿ G>~N¥ Ä

+ Ñ Ä ÖgzE'iE...[ ZÖ =1T" ="Ò- #•\_éNsÄ10 6 Å

- 1 ÄB3B N©- È ~N©- 7- O!" .ž —>|
- 2 Ä f 5N©- È =0 j project 4.war
- 3 ÄG 5çN©- ` tomcat = Ñ ~ ;

+ Ñ • Ö 6| J3P « Ä10 6 Å

oÑ2oÒ ÔB\$ > XÄ6-9"&XeE.∇

oÑBoÒ\*¼{6 'X?; X•5ê8ß& e . 2

oÑ4oÒNÁ6ö4^•X?; X•5ê8ß& e . 3

oÑ5oÒZ, ÄM,, xX•5ê8ß& e . 4

**B NÍ5L - Æ E 7 P ¥1x\*<315 F Í f ¥ M>ž t/p D5LEÇ W •**

oÑi oÒ !\_2•^®

L¿-p Ÿ ° \_X 4 ZN¶ ,´ = Ý ž ú È 1 J Ÿ FF 0; • Ð ¶7J!• Ä WGÿ 1 J4ç4ç  
 Ð W) Ÿ F \*Aî,´ ÅCt È Ö , 1 J Ÿ1Ñ\*63+5 é ĩ 1 J Í & `¶@ 1 J ^ ,´-( £  
 Ÿ È 9— @ ^ ) Ÿ,´M0"r ú & PF15 M0?±,´ ê , ĩG÷ ö.ž Ä ú & Ä 9 x,´G 5ç ¼-(  
 Ä,´ Ä ) Ú í Ä j ¶ Q 1 J 1Ñ \*6"d £ ¼ œ x)· È 2EŸ & 1 J ä È 0 0 ± 1 J  
 Ÿ1Ñ\*63+5 È k?± ĩ7- Q ± 5 9 ^ Ÿ1Ñ\*6 Ä G L Ÿ1Ñ\*6 Ä Ç } Ÿ1Ñ\*6 Ä 8 <  
 Ÿ1Ñ\*6 Ä ê » “ x1Ñ\*6 Ä3+5 1Ñ\*61y Ä

- œ j É 1 J Ÿ1Ñ\*63+5 ÈN©- 0 4ô,´0; ¿ ^ ÈB' Î)à ²; ĩ7- Ö
- , Ç } Ÿ G>~ n/j x
- , Ç } Ÿ5FEÁ Ä

**+ Ñ 0 Ö )ß ³G)5ž > webN©- à \* Ä10 6 Ä**

- 1 Ä!“ .žG)5žLö @ 0 § x
- 2 Ä!“ .žG)5ž Web= Ñ ~ x
- 3 Ä à \* webN©- (project 5)
- 4 Ä , •Ct\$Ä · & ],´ v æ 5
- 5 Ä , • applicationContext.xml Ämybatis - config.xml Äspringmvc-  
 config.xml 1y-( £G)5ž · & ! ) i-( £ µ é
- 6 Ä , •5•N¥3P €

**+ Ñ ¼ Ö ž Ä,´AîAÑ > Î)à Ä10 6 Ä**

- 1 Ä K \* ž Ä EmisDBx
- 2 Ä K \* ž>~
- K \* Ç } Ÿ>~ (T\_post) È>~5 ´ñ>~ 4.5.1 Ä

各				
Id		int		功
DeptId	ID	int		
PostName	各	varchar(40)		
PostSalary		money		
Description	体	varchar(200)		

K \*G L Ÿ>~ (T\_depart) È>~5 ´ñ>~ 4.5.2 Ä

各				
Id		int		功
DeptId	ID	int		
PostName	各	varchar(40)		
PostSalary		money		
Description	体	varchar(200)		

X>~ T\_post • ;Aà ... È?ñ>~ 4.5.3 Ä

各				
Id		int		功
DeptId	ID	int		
PostName	各	varchar(40)		
PostSalary		money		



#### 4.5.2 p/j ÄÄ 20 6 Å

1) Mapper2« ú Mapperxml , ' AîAÑ>5F É(10 6)

B'J, )-( Ä, ' ž>5 '5F É-( £>~, ' Mapper.java ¼ Mapperxml

2) Service 2« ú Service î)à2«, 'AîAÑ >5F É Ä 5 6 Å

3) Controller 2«, 'AîAÑ >5F É Ä5 6 Å

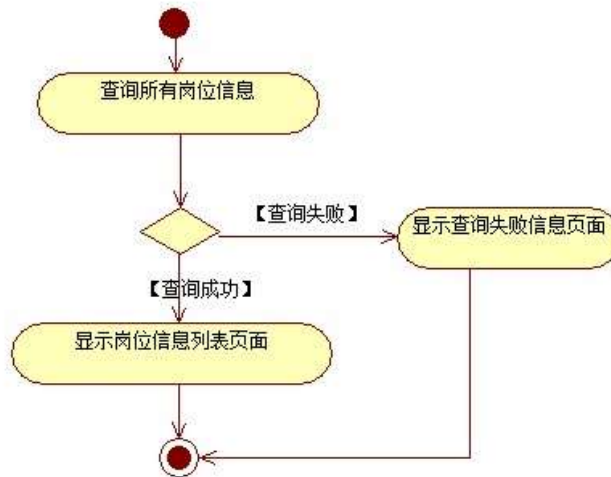
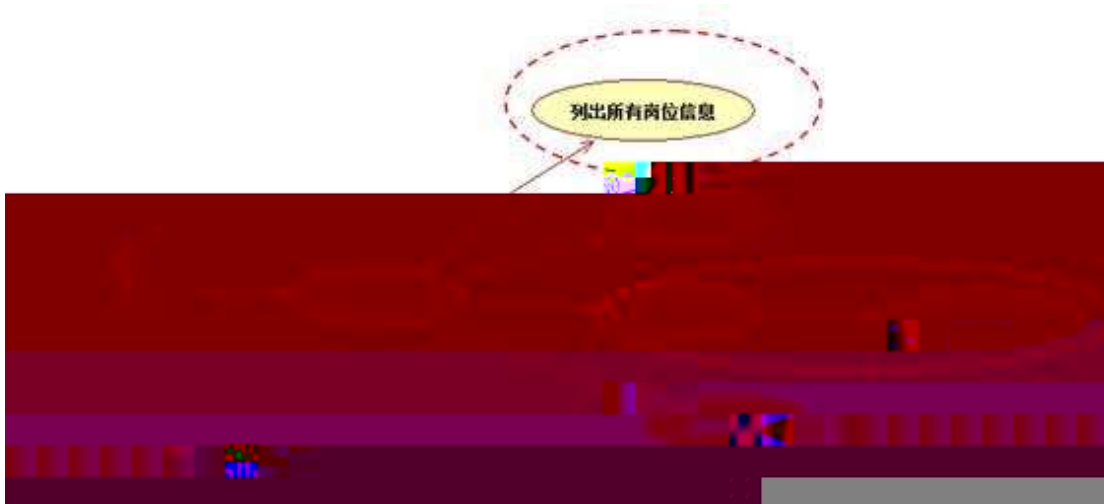

2 Å Í žN©- İ7-M0"r, '+X » . ¼#k Ø . î)à Ç } Ý5FEÁ İ7- È ² .

4.5.3 ¼ 4.5.3

p/j ÄÄ 20 6 Å

1) Mapper2« ú Mapperxml , ' AîAÑ>5F É(10 6)

B'J, )-( Ä, ' ž>5 '5F É-( £>~, ' Mapper.java ¼ Mapperxml

- 2) Service 2 « ú Service Ì)à2«, 'AîAÑ >5F É Ä 5 6 Å
- 3) Controller 2«, 'AîAÑ >5F É Ä5 6 Å

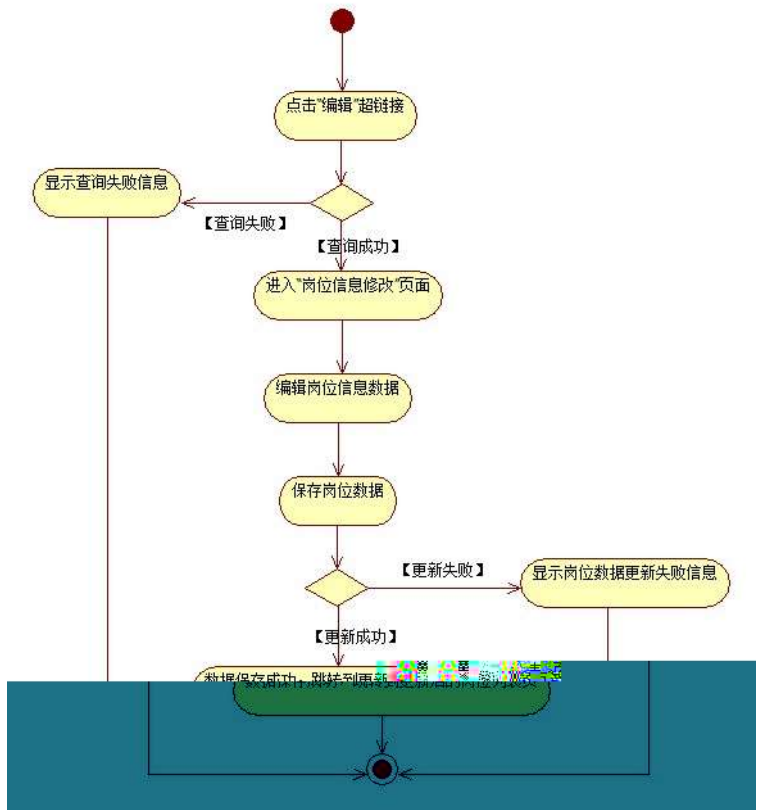

3 ÅN≠MAîAÑ > Ì)à Ä 10 6 Å

Ë, '3P ∈ j \*.p È Ì)à .

4.5. 4 Å4.5. 4 p/jN≠M' Ä

ID	等级	职位名称	职位描述
01	部长级	战略规划	负责制定公司中长期发展战略，并对战略实施进行监督、跟踪和评估。
02	部长级	运营管理	负责制定并实施公司运营计划，确保公司运营目标的实现。
03	部长级	财务管理	负责制定并实施公司财务计划，确保公司财务目标的实现。
04	部长级	人力资源管理	负责制定并实施公司人力资源计划，确保公司人力资源目标的实现。
05	部长级	市场营销	负责制定并实施公司市场营销计划，确保公司市场营销目标的实现。
06	部长级	客户服务	负责制定并实施公司客户服务计划，确保公司客户服务目标的实现。
07	部长级	供应链管理	负责制定并实施公司供应链管理计划，确保公司供应链管理目标的实现。
08	部长级	质量管理	负责制定并实施公司质量管理计划，确保公司质量管理目标的实现。
09	部长级	安全管理	负责制定并实施公司安全管理计划，确保公司安全管理目标的实现。
10	部长级	环境管理	负责制定并实施公司环境管理计划，确保公司环境管理目标的实现。
11	部长级	社会责任	负责制定并实施公司社会责任计划，确保公司社会责任目标的实现。
12	部长级	其他	负责制定并实施公司其他计划，确保公司其他目标的实现。



4.5.6 a.

1. 4.5.6 页面上的按钮 (修改/取消按钮)  
 2. 4.5.6 页面上的按钮 (修改/取消按钮) 在系统菜单中。  
 4.5.2 x  
 3. 4.5.5, 页面上的按钮 (修改/取消按钮) 在系统菜单中。  
 9. 页面上的按钮 (修改/取消按钮) 在系统菜单中。  
 #, 页面上的按钮 (修改/取消按钮) 在系统菜单中。

+ 系统菜单, 系统菜单 系统菜单 系统菜单 系统菜单

1. 系统菜单 系统菜单 系统菜单 系统菜单
2. 系统菜单 系统菜单 系统菜单 系统菜单
3. 系统菜单 系统菜单 系统菜单 系统菜单

+ 系统菜单 系统菜单 系统菜单 系统菜单

系统菜单 系统菜单 系统菜单 系统菜单

系统菜单 系统菜单 系统菜单 系统菜单 2

系统菜单 系统菜单 系统菜单 系统菜单 3

系统菜单 系统菜单 系统菜单 系统菜单 4

B NÍ5L - Æ E ð ÑCz\$Æ1x\*<315 F Ê6Ž ¥ M>ž t/p D B W •

oÑl oÒ !\_2^®

Eÿ & 1 J Ĩ •?δ QE³ ? È) ¼ ê ^Ct\$À Ã Ct1Ñ\*61yGý?±)ß8² Ĩ • \* \ :G÷+X { 4  
\*6 é ?F >| ý OE ÈFP @ OE x)· ~ Ã4\*6FO Ö ' ÄF T ¨ j x,úEœ - È œ (?δ Q ™ W È U  
M0 0 0 ‡ ê ËCt\$À3+5 ÈJE÷ XB 3+5 ],´-( £ ž ... • Æò Aî5ž È ^6| “ xCt É Ã  
AÑ1Ç;ÚCt n ÄÎ)à OE † 1Ñ\*6 úAà ...6| ò Ð )AÝ Ä6| } \$1yB 4öCt É È Q OE  
x)· ¼1Ñ\*6"d £ ÄB 3+5 ,´ k?± Ĩ7- Q ‡ 5 ê ^1Ñ\*6 Ä 6^1Ñ\*6 Ä )AÝ1Ñ\*6 Ä † 1Ñ\*6 Ä  
;ÚH 1Ñ\*61y Ä

- OE j É ê ËCt\$À1Ñ\*63+5 ÈN©- 0 4ô,´0; ¿ ^ ÈB' Î)à ²; Ĩ7- Ö
- , Ä6^ ÿ G>~ n/j x
- , Ä6^ ÿ B Ä

+ Ñ 0 Ö )ß ³G}5ž > webN©- à \* Ä10 6 Ä

1 Ä!“ .žG}5žLö @ 0 § x

2 Ä!“ .žG}5ž Web= Ñ ~ x

3 Ä à \* webN©- (demo)

4 Ä , •Ct\$À · & ],´ v æ 5

5 Ä , • applicationContext.xml Ämybatis- config.xml Äspringmvc- config.xml 1y

-( £G}5ž · & ! ) i-( £ µ é

6 Ä , •5•N¥3P €

+ Ñ

Eraíl	FÐ1â p	varchar( 50)	V	
Education	-¶	varchar(20)	V	Q J Ã W C Ã \0 Ã... Ã Š Ã ! •N© +F9
Mþor	C J	varchar (40)	V	
School	" J - Q	varchar (50)	V	
WdkYear	Œ 4ÿP¼	int	V	... } _ ¢
Specific Exper	B 4ö ÿF	text	V	

X>~ T\_ applicant • ;Aà ... È?ñ>~ 4.6.2 Ä

Id	1
UserName	P ~ .
Sex	+g
Age	28
Telephone	15738495322
Post	Eÿ&#{B 0; 8
Eraíl	zhy033@63.com
Education	\0
Mþor	AÑ1Ç j
School	#%o"•W -
WdkYear	3
Specific Exper	2013 ¢ \0 " J ¾#%o"•W - È þ » JAVA Eÿ &#{B Œ 9 ¢ È § 78ÿ -, ' ° _6ü ÿ È § 9 , j, ' 6 À ¼FkEÁ M5\$7- È È - i ž#{B AÑ B ¼#{B é xF > Eÿ &#{B x7- OJ, )Eÿ &M0"r 0 #{B Q » È f È#{B é x È¹ Â#{B AÑ B È ; ) #{B N©- F > 1Ñ*6 Ä

Id	2
UserName	~9a:h
Sex	+g
Age	30
Telephone	13898787675
Post	ž Ã1Ñ *6 ^
Eraíl	zhuyuzhu66@163.com
Education	.D0!+O
Mþor	AÑ1Ç j

School	\$† ‡ W -
Work Experience	5
Specific Experience	\$† ‡ W -Eÿ & 0; C J.D0!+O" J È " J > x > X Z œ ( õ + ž Ā1Ñ*6 ^6  } È õK^- 1>õG 5ç Ò g+O x)ß³, ' ž Ā ú œ ( µG #{B)ß³ Ā - x ž Ā, ' 4N© ò 77 x - x > 6 Ā ž Ā JA-z Ā 4*6 ž Ā uLì ú3+5 ý Ā ' ĀK11y õ à x, •, * ž Ā5F É 4N©- 1Ñ*6 8 Ō Ā ž Ā>• 1 w4x Ā ž Ā 7 - Ā

+ Ñ 9 Ō Î f2«,' AîAÑ> Î)à Ā10 6 Ā

+ Ñ Ō } N≠M', ' AîAÑ> İ7- Î)à Ā50 6 Ā

1 È Í žN©- İ7-M0"r, '+X » . ¼#k Ø . Î)à Ā6^ Ÿ G>~ .../j İ7- È² .

4.6. 1 ¼ 4.6. 2 p/j Ā Ā20 6 Ā

1) Mapper2« ú Mapper.xml , ' AîAÑ>5F É(10 6)

Mapper.java Mapper.xml

2) Service 2« ú Service Î)à2«, 'AîAÑ >5F É Ā 5 6 Ā

3) Controller 2«, 'AîAÑ >5F É Ā5 6 Ā



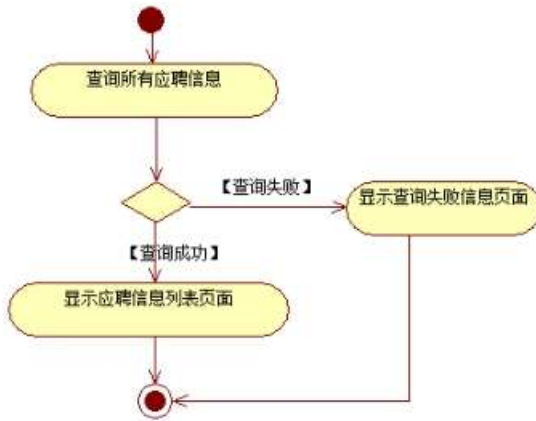

2 È Í žN©- ì7-M0"r, '+X » . ¼#k Ø . Ì)à Ä6^ ÝB ö B ì7- È² .

4.6. 2 ¼ 4.6. 3 p/j Ä 20 6 Å

- 1) Mapper 2« ú Mapper.xml , ' AîAÑ>5F É( 10 6 )  
B'J, )-( Ä, ' ž>~5 '5F É-( £>~, ' Mapper.java ¼ Mapper.xml
- 2) Service 2« ú Service Ì)à2«, 'AîAÑ >5F É Ä 5 6 Å
- 3) Controller 2«, 'AîAÑ >5F É Ä5 6 Å

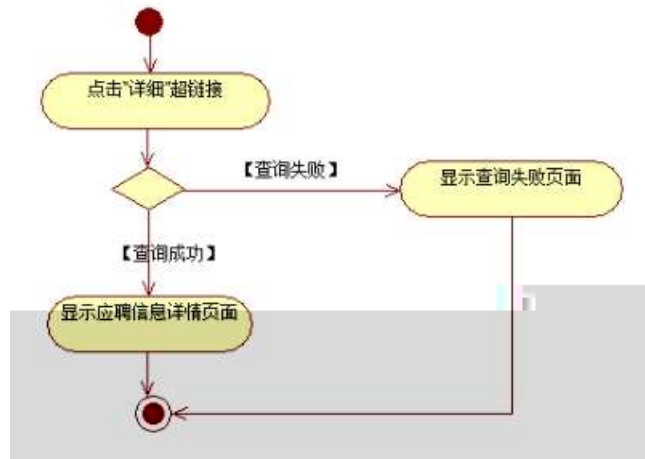

3 ÈN¥M', 'AîAÑ> Ì)à Ä10 6 Å

È, '3P € j \*.p È Ì)à . 4.6. 4 Ä4.6. 5 p/jN¥M' Ä







N¥M'D#EœB\$ >

- 1) . 4.6. 4 p/jN¥M' j ê ËCt\$À1Ñ\*63+5 , ' kN¥ x
- 2)&é + . 4.6. 4 ] x: ... ? #•?ø Ä6^ ÿ È £ F • Ä6^ ÿ G>~N¥M' È ² .

4.6. 5 x

- 3)&é + . 4.6. 5 , ' # x ý œ ? , ' B 4ö CµK. Õ È £ F • Ä6^65, 'B 4ö ž - ;  
N¥M' È ² . 4.6. 6 Ä
- 4)&é + . 4.6. 6 N¥M' , ' F CµK. Õ È £ F Ä6^ ÿ G>~N¥M' Ä

+ Ñ Ä ÖgzEiE...[ ZÖ =1T" ="Ö- #•\_éNs Ä10 6 Ä

- 1 ÄB3B N©- È ~N©- 7- O!" .ž —>|
- 2 Ä f 5N©- È =0 j demo.war
- 3 Ä G 5çN©- ` tomcat = Ñ ~ ;

+ Ñ • Ö 6| J3P « Ä10 6 Ä

oÑ2oÒ ÔB\$ > XÄ6-9"&XeE.¥

oÑ3oÒ\*¼{6 'X?; X•5ê8ß& e . 2

oÑ4oÒNÁ6ö4^•X?; X•5ê8ß& e . 3

oÑ5oÒZ, ÄM,, xX•5ê8ß& e . 4

B NÍ5L - Æ E ð ÑCz\$Æ1x\*<315 F Ê6Ž ¥ M>ž t/p D\$1 Ö W •

oÑl oÒ !\_2•^®

Eÿ & 1 J Ĩ •?ð QE³ ? È) ¼ ê ^Ct\$À Ã Ct1Ñ\*61yGý?±)ß8² Ĩ • \* \ :G÷+X { 4  
 \*6 é ?F >| ý OE ÈFP @ OE x) · ~ Ã4\*6FO Ö ' ÄF T ¼ j x,úEœ - Èœ (?ð Q ™ W È U  
 M0 0 0 ‡ ê ËCt\$À3+5 ÈJE÷ XB 3+5 ], '( £ ž ... • Æò Aî5ž È ^6| “ xCt É Ã  
 AÑ1Ç;ÚCt n ÆÎ)à OE † 1Ñ\*6 úAà ...6| ò Ð)AÝ Æ6| } \$1yB 4öCt É È Q OE  
 x) · ¼1Ñ\*6"d £ ÄB 3+5 , ' k?± Ĩ7- Q ‡ 5 ê ^1Ñ\*6 Æ 6^1Ñ\*6 Æ)AÝ1Ñ\*6 Æ † 1Ñ\*6 Æ  
 ;ÚH 1Ñ\*61y Ä

- OE j É ê ËCt\$À1Ñ\*63+5 ÊN©- 0 4ô, '0; ¿ ^ ÈB' Î)à ²; Ĩ7- Ö
- , Ä6^ ÿ G>~ n/j x
- , Ä6^ ÿ\$+ Ð Ä

+ Ñ 0 Ö )ß ³G}5ž > webN©- à \* Ä10 6 Ä

- 1 Ä!“ .žG}5žLö @ 0 § x
- 2 Ä!“ .žG}5ž Web= Ñ ~ x
- 3 Ä à \* webN©- (demø
- 4 Ä , •Ct\$À · & ], ' v æ 5
- 5 Ä , • applicationContext.xml Ä mybatis-config.xml Ä springmvc-  
 config.xml 1y-( £G}5ž · & i ) i-( £ µ é
- 6 Ä , •5·N¥3P €

+ Ñ ¼ Ö ž Ä, 'AîAÑ > Î)à Ä10 6 Ä

- 1 Ä K \* ž Ä PersonManagerDB
- 2 Ä K \* ž>~
- K \* Ä6^ ê ^ ÿ>~ (T\_applicant) È>~5 ' ?ñ>~ 4.7.1 Ä

各				
Id		int		功
UserName	各	varchar(20)		
Sex		varchar(4)		
Age		int		
Telephone		varchar(20)		
Post		varchar 50		
Email		varchar(50)		

Education		varchar(20)		两 上
Major	上	varchar(40)		
School		varchar(50)		
WorkYear	体	int		
SpecificExper		text		

X> T\_applicant • ;Aà ... È?ñ> 4.7.2 Ä

Id	1
UserName	P ~ .
Sex	+g
Age	28
Telephone	15738195322
Post	Eÿ&#{B 0; 8
Email	zhy033@63.com
Education	\0
Major	AÑ1Ç j
School	#%"•W –
WorkYear	3
Specific Exper	2013 ¼0 " J¼#%"•W – È p » JAVAÿ &#{B œ9¼ È § 78ÿ -, ' ° _6ü ÿ È § 9 , j, ' 6 À ¼FkEÁ M5\$7- È È7- i ž#{B AÑ B ¼#{B é xF > Eÿ &#{B x7- OJ, )Eÿ &M0"r 0 #{B Q » È f È#{B é x È¹ Â#{B AÑ B È ! ) #{B N©- F > 1Ñ*6 Ä

Id	2
UserName	~9a:h
Sex	+g
Age	30
Telephone	13898787675
Post	ž Ä1Ñ *6 ^
Email	zhuyuzhu66@163.com
Education	.D0! +O
Major	AÑ1Ç j
School	\$† ‡ W –

Worker	5
Specific Exper	\$† ‡ W -Eÿ & 0; C J.D0!+O" J È " J > x > X Z œ ( õ + ž Ā1Ñ*6 `6  } ÈõK^-1>õG 5ç Ò g+O x)ß³,´ ž Ā ú œ ( µG #{B)ß³ Ā - x ž Ā,´ 4N©ò 77 x - x > 6 Ā ž Ā JA-z Ā 4*6 ž Ā uLì ú3+5 ý Ā ' ĀK11y õ â x, •, * ž Ā5F É 4N©- 1Ñ*6 8 Ō Ā ž Ā>• 1 w4x Ā ž Ā 7 - Ā

+ Ñ 9 Ō î f2«,' AîAÑ> î)à Ā10 6 Ā

B'J, )-( Ā,´ ž>~5 '5F É î f2« Ā# ? î f2«5F É?õ93 Ā

+ Ñ Ō } N≠M;´ AîAÑ> î7- î)à Ā50 6 Ā

1. í žN©- î7-M0"r,´+X » . ¼#k Ø . î)à Ā6ˆ Ÿ G>~ .../j î7- È ² .

4.7.1 ¼ 4.7.2 p/j ĀĀ 20 6 Ā

1) Mapper2« ú Mapperxml ,´ AîAÑ>5F É(10 6)

B'J, )-( Ā,´ ž>~5 '5F É-( £>~,' Mapper.java ¼ Mapperxml

2) Service 2« ú Service î)à2«,´AîAÑ >5F É Ā 5 6 Ā

3) Controller 2«,´AîAÑ >5F É Ā5 6 Ā



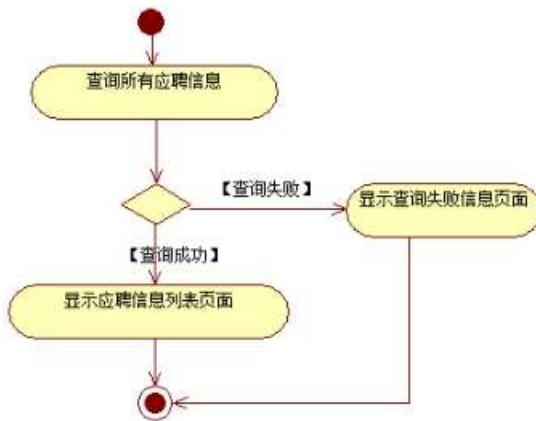

2. 1) Mapper2 « ú Mapper.xml , ' AîAÑ > 5F É ( 10 6 ) 4.7.3 ¼

4.7.4 p/j Ä 20 6 Å

1) Mapper2 « ú Mapper.xml , ' AîAÑ > 5F É ( 10 6 )

B'J, )-( Ä, ' ž > ~ 5 ' 5F É -( £ > ~, ' Mapper.java ¼ Mapper.xml

2) Service 2 « ú Service î à 2 «, ' AîAÑ > 5F É Ä 5 6 Å

3) Controller 2 «, ' AîAÑ > 5F É Ä 5 6 Å

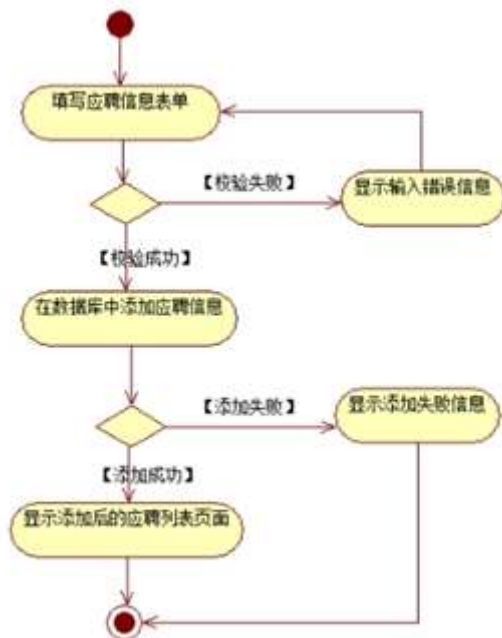

3. N¥M', ' AîAÑ > î à Ä 10 6 Å

È, ' 3P ∈ j \*.p È î à .

4.7.4 Ä 4.7.5 p/j N¥M' Ä



4.7.4 人力资源管理系统



4.7.5 人才信息表



N¥M'D#EœB\$ >

1) . 4.7. 4 p/jN¥M' j ê ËCt\$À1Ñ\*63+5 ,´ kN¥ x

2)&é + . 4.7.4 ] x: ... ? #•?ø Ä6^ ÿ È£ F •Ä6^ ÿ G>~N¥M' È² . 4.7.5 x

3)&é + . 4.7.4 F65 4.7.5 ,´ x: ...,´ \$+ Ð Ä6^ ÿ È £ F •Ä6^65,´ ž\$+ ÐN¥M' È² . 4.7.6 Ä

4)&é + . 4.7.6 N¥M',´ F CµK. Ö È £ F Ä6^ ÿ G>~N¥M' Ä

+ Ñ Ä ÖN©- ,´B3B Ä f 5 Ä 3 ¼G 5¢ Ä10 6 Ä

1 ÄB3B N©- È ~N©- 7- O!"ž —>|

2 Ä f 5N©- È =0 j demo.war

3 Ä G 5¢N©- ` tomcat = Ñ ~;

+ Ñ • Ö6| J3P « Ä 10 6 Ä

oÑ2oÒ ÔB\$ > XÄ6-9"&XeE.V

oÑBoÒ\*¼{6 ´X?; X•5ê8ß& e . 2

oÑ4oÒNÁ6ö4^•X?; X•5ê8ß& e . 3

oÑ5oÒZ, ÄM,, xX•5ê8ß& e . 4

**B NÍ5L - Æ E ð ÑCz\$Æ1x\*<315 F Ê6Ž ¥ M>ž t/p D5LEÇ W •**

oÑl oÒ !\_2^®

Eÿ & 1 J Ĩ •?ð QE³ ? È) ¼ ê ^Ct\$À ã Ct1Ñ\*61yGý?±)ß8² Ĩ • \* \ :G÷+X { 4  
 \*6 é ?F >| ý OE ÈFP @ OE x)· ~ ã4\*6FO Ö ' ÄF T ¨ j x,úEœ - È œ (?ð Q ™ W È U  
 M0 0 0 ‡ ê ËCt\$À3+5 ÈJE÷ X B 3+5 ],'-( £ ž ... • ãò Aí5ž È ^6| “ xCt É ã  
 AÑ1Ç;ÚCt n ãĬ)à OE † 1Ñ\*6 úAà ...6| ò Ð )AÝ ã6| } \$1yB 4öCt É È Q OE  
 x)· ¼1Ñ\*6"d £ ÄB 3+5 , ' k?± Ĩ7- Q ‡ 5 ê ^1Ñ\*6 ã 6^ 1Ñ\*6 ã)AÝ1Ñ\*6 ã † 1Ñ\*6 ã  
 ;ÚH 1Ñ\*61y ã

- OE j É ê ËCt\$À1Ñ\*63+5 ÈN©- 0 4ò, '0; ¿ ^ ÈB' Ĭ)à ²; Ĩ7- Ö
- , Ä6^ ÿ G>~ n/j x
- , Ä6^ ÿ5FEÁ Ä

**+ Ñ 0 Ö )ß ³G}5ž > webN©- à \* Ä10 6 Ä**

- 1 Ä!“ .žG}5žLö @ 0 § x
- 2 Ä!“ .žG}5ž Web= Ñ ~ x
- 3 Ä à \* webN©- (demø
- 4 Ä , •Ct\$À · & ],' v æ 5
- 5 Ä , • applicationContext.xml Ä mybatis- config.xml Ä springmvc-  
 config.xml 1y-( £G}5ž · & ! ) i-( £ µ é
- 6 Ä , •5•N¥3P €

**+ Ñ ¼ Ö ž Ä, 'AíAÑ > Ĭ)à Ä10 6 Ä**

- 1 Ä K \* ž Ä PersonManagerDB
- 2 Ä K \* Ä6^ ê ^ Ÿ>~ (T\_applicant) È>~5 ' ?ñ>~ 4.8.1 Ä

各				
Id		int		功
UserName	各	varchar(20)		
Sex		varchar(4)		
Age		int		
Telephone		varchar(20)		
Post Email		varchar 50		



Education

varch

Work Experience	5
Specific Experience	<p>\$† ‡ W -Eÿ &amp; 0; C J.D0!+O" J È " J&gt;x&gt;X Z œ ( õ + ž Ā1Ñ*6</p> <p>ˆ6  } ÈõKˆ 1&gt;õG 5ç Ò g+O x)ß³, ž Ā ú œ ( µG #{B)ß³ Ā - x</p> <p>ž Ā, 4N©ò 77x - x&gt;6 Ā ž Ā JA-z Ā 4*6 ž Ā uLi</p> <p>ú3+5 ý Ā ' ĀK11y õ ä x, •, * ž Ā5F É 4N©- 1Ñ*6 8 Ō Ā ž Ā&gt;•</p> <p>1 w4x Ā ž Ā 7 - Ā</p>

+ Ñ 9 Ō Î f2«,' AîAÑ> Î)à Ā10 6 Ā

B'J,)-( Ā,' ž>~5 '5F É Î f2« Ā# ? Î f2«5F É?ô93 Ā

+ Ñ Ō } N¥M', ' AîAÑ> Î7- Î)à Ā50 6 Ā

1 Ā Í žN©- İ7-M0"r,'+X » . ¼#k Ø . Î)à Ā6ˆ Ÿ G>~ .../j İ7- È² .

4.8.1 ¼

4.8.2 p/j ĀĀ 20 6 Ā

Mapper2« ú Mapper.xml, 'AîAÑ >5F É(10 6)

2 ĀB'J,)-( Ā,' ž>~5 '5F É-( £>~, Mapper.java ¼ Mapper.xml

1) Service 2« ú Service Î)à2«, 'AîAÑ >5F É Ā 5 6 Ā

2) Controller 2«, 'AîAÑ >5F É Ā5 6 Ā

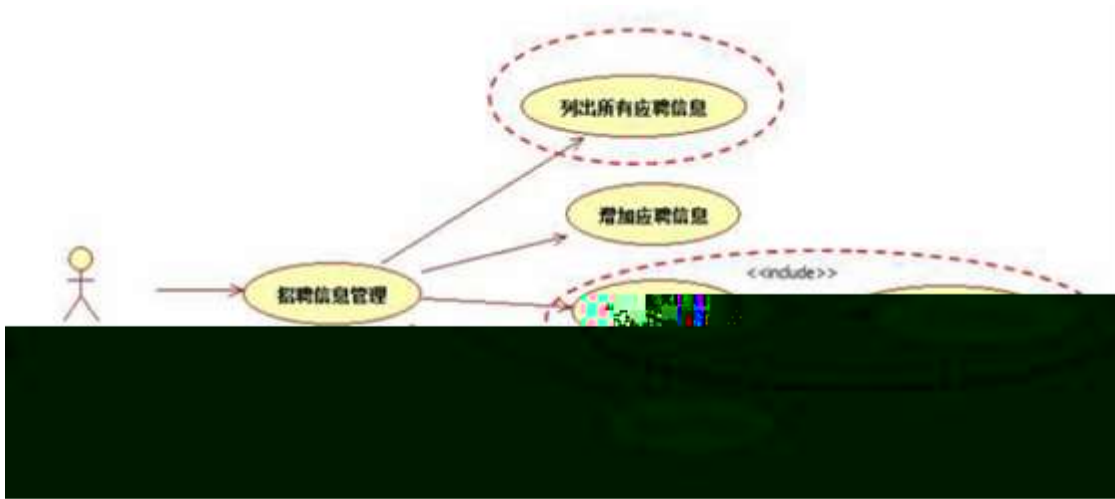



2. N¥M', 'AîAÑ» Î)à Ä10 6 Å

Ë, '3P € j \*.p È Î)à . 4.8.4 Ä4.8.5 p/jN¥M' Ä





N¥M'D#EœB\$ >

1) . 4.8.4 p/jN¥M' j ê ËCt\$À1Ñ\*63+5 , ' kN¥ x

2) &é + . 4.8.4 ] x: ... ? #•?ø Ä6^ ÿ È £ F • Ä6^ ÿ G>~N¥M' È² .

4.8.2 x

3) &é + . 4.8.5 , ' # x y œ ? , ' i CµK. Õ È £ F • Ä6^65, ' ž5FEÁN¥M' È² . 4.8.6 Ä

4) &é + . 4.8.6 N¥M', ' Ô 9JP È i ž @ Ī £ F i >, ' Ä6^ ÿ G >~N¥M' È = @ Ī F "Ñ 9 + ... \$ à, ' Ä6^ ÿ G>~N¥M' Ä

+ Ñ Ä ÖN©- , 'B3B Ä f 5 Ä 3¼G 5¢ Ä10 6 Ä

1 ÄB3B N©- È ~N©- 7- O!" .ž —>|

2 Ä f 5N©- È =0 j demo.war

3 Ä G 5¢N©- ` tomcat = Ñ ~ ;

+ Ñ • Ö6| J3P « Ä 10 6 Ä

oÑ2oÒ ÔB\$ > XÄ6-9"&XeE.V

oÑBoÒ\*¼{6 'X?; X•5ê8ß& e . 2

oÑ4oÒNÁ6ö4^•X?; X•5ê8ß& e . 3

oÑ5oÒZ, ÄM,, xX•5ê8ß& e . 4

**B NÍ5L - Æ E ð ÑCz\$Æ1x\*<315 F Ê6Ž ¥ M>ž t/p D VLš W •**

oÑI oÒ !!\_2^®

Eÿ & 1 J Ĩ •?ð QE³ ? È) ¼ ê ^Ct\$À ã Ct1Ñ\*61yGý?±)ß8² Ĩ • \* \ :G÷+X { 4  
 \*6 é ?F >| ý OE ÈFP @ OE x)~ ã4\*6FO Ö ' ÄF T ¢ j x,úEœ - È œ (?ð Q ™ W È U  
 M0 0 0 ‡ ê ËCt\$À3+5 ÈJE÷ XB 3+5 ],'-( £ ž ... • ãò Aí5ž È ^6| “ xCt É ã  
 AÑ1Ç;ÚCt n ãĪ)à OE † 1Ñ\*6 úAà ...6| ò Ð )AÝ ã6| } \$1yB 4öCt É È Q OE  
 x)· ¼1Ñ\*6"d £ ÄB 3+5 , ' k?± Ĩ7- Q ‡ 5 ê ^1Ñ\*6 ã 6^1Ñ\*6 ã )AÝ1Ñ\*6 ã † 1Ñ\*6 ã  
 ;ÚH 1Ñ\*61y Ä

- OE j É ê ËCt\$À1Ñ\*63+5 ÈN©- 0 4ð, '0; ¿ ^ ÈB' Ī)à ²; Ĩ7- Ö
- , Ä6^ ÿ G>~ n/j x
- , Ä6^ ÿ PL" Ä

**+ Ñ 0 Ö )ß ³G}5ž > webN©- à \* Ä10 6 Ä**

- 1 Ä!“ .žG}5žLö @ 0 § x
- 2 Ä!“ .žG}5ž Web= Ñ ~ x
- 3 Ä à \* webN©- (demø
- 4 Ä , •Ct\$À · & ],' v æ 5
- 5 Ä , • applicationContext.xml Ämybatis- config.xml Äspringmvc-  
 config.xml 1y-( £G}5ž · & ! ) i-( £ µ é
- 6 Ä , •5·N¥3P €

**+ Ñ ¼ Ö ž Ä, 'AíAÑ > Ī)à Ä10 6 Ä**

- 1 Ä K \* ž Ä PersonManagerDB
- 2 Ä K \* >~
- K \* Ä6^ ê ^ ÿ>~ (T\_applicant) È>5 ' ?ñ>~ 4.9.1 Ä

‡!á =	‡!á B\$ >	‡!á 2« »	qAè j0ª	7#
Id	5F'	int	V	k K^ È8 Ø ĪK
UærName	=	varchar (20)	V	
Sex	W[	varchar(4)	V	+gÄ £ T ZF9N©
Age	αU'	int	V	Ä
Telephone	+eB '.1	varchar(20)	V	

Post	6 }	varchar(50)	V	É Jý È +XFG 'LÄ 0
Email	Fp1â p	varchar(50)	V	
Education	-¶	varchar(20)	V	Q JÃ W C Ã \0 Ã... Ã Š Ã ! •N© +F9
Major	C J	varchar(40)	V	
School	" J - Q	varchar(50)	V	
WorkYear	CE 4ÿP¼	int	V	...} _ ¢
Specific Experience	B 4ö ÿF	text	V	

X>~ T\_applicant • ;Aà ... È?ñ>~ 4.9.2 Ä

Id	1
UserName	P ~ .
Sex	+g
Age	28
Telephone	15738195322
Post	Eÿ&#{B 0; 8
Email	zhy033@163.com
Education	\0
Major	AÑ1Ç j
School	#%o"•W -
WorkYear	3
Specific Experience	2013 ¢ \0 " J ¾#%o"•W - È p » JAVA Eÿ &#{B CE 9 ¢ È § 78ÿ -, ' ° _6ü ÿ È § 9 , j, ' 6 Ä ¼FkEÁ M5\$7- È È7- i ž#{B AÑ B ¼#{B é xF > Eÿ &#{B x7- OJ, )Eÿ &M0"r 0 #{B Q » È f Ê#{B é x È¹ Ä#{B AÑ B È ; ) #{B N©- F > 1Ñ*6 Ä

Id	2
UserName	~9a:h
Sex	+g
Age	30
Telephone	13898787675
Post	ž Ä1Ñ *6 ^
Email	zhuyuzhu66@163.com
Education	.D0!+O

Major	Accounting
School	Southwest University
Work Experience	5
Specific Experience	<p>During my internship at Southwest University, I was responsible for the financial management of the university's accounts. I worked closely with the finance department to ensure the accuracy of the financial statements and to prepare the monthly financial reports. I also assisted in the budgeting process and the analysis of the university's financial performance. My work helped to improve the efficiency of the financial management process and to ensure the university's financial stability.</p>

+ 9 0 f2«, ' A i A N > I ) à Ä 10 6 Å

B'J, )-( Ä, ' ž > ~ 5 ' 5 F É I f 2 « Ä # ? I f 2 « 5 F É ? ô 9 3 Å

+ N Ö } N M', ' A i A N > I 7- I ) à Ä 50 6 Å

1 Ä ž N ©- I 7- M 0 " r, ' + X » . ¼ # k Ø . I ) à Ä 6 ~ Y G > ~ ... / j I 7- È . 4.9. 1

¼ 4.9. 2 p / j Ä Ä 20 6 Å

1) Mapper 2 « ú Mapper.xml, ' A i A N > 5 F É ( 10 6 )

B'J, )-( Ä, ' ž > ~ 5 ' 5 F É -( £ > ~, ' Mapper.java ¼ Mapper.xml

2) Service 2 « ú Service I ) à 2 «, ' A i A N > 5 F É Ä 5 6 Å

3) Controller 2 «, ' A i A N > 5 F É Ä 5 6 Å

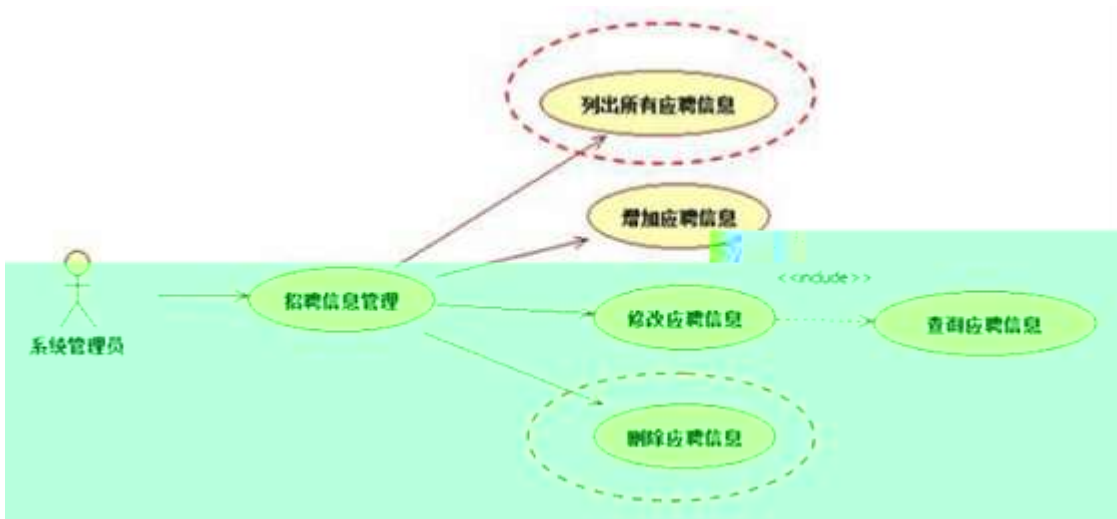



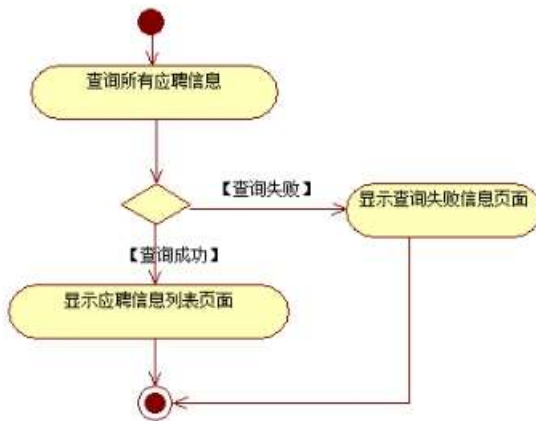

2. 4.9.2

4.9.2

### 4.9.3

1) Mapper 2 « ú Mapper.xml, 'AîAÑ >5F É(10 6 Å

B'J, )-( Ä, ' ž>~5 '5F É-( £>~, ' Mapper.java ¼ Mapper.xml

2) Servic e 2 « ú Service Î)à2«, 'AîAÑ >5F É Ä 5 6 Å

3) Controller 2«, 'AîAÑ >5F É Ä5 6 Å

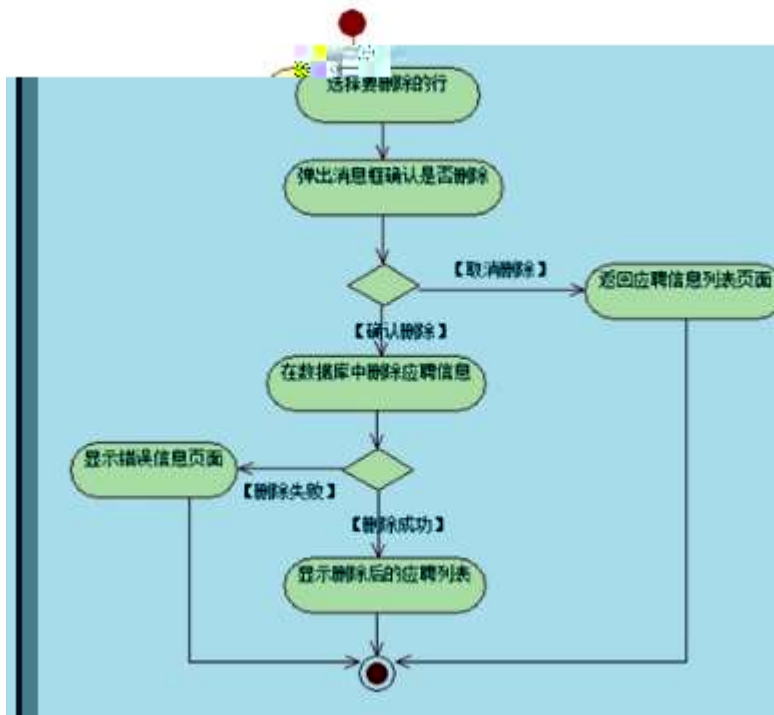

4. 4.9.3

Ë, '3P € j \*.p È î)à .

4.9.4 Ã4.9.5 p/jN¥M' Ä



N¥M'D#EœB\$ >

1) . 4.9.1 p/jN¥M' j ê ÈCt\$À1Ñ\*63+5 ,´ kN¥ x

2)&é + . 4.9.1 ] x: ... ?#•?ø Ä6^ ÿ È£ F • Ä6^ ÿ G>~N¥M' È . 4.9.2 x

3)&é + . 4.9.2 ,´ # x ý OE ? ,´ PL" CµK. Õ È i \*Lb!'B PL",´.žAÔ )B v È.žAÔ \_  
V PL" ž È&é + )B v ,´ .žAÔ 9JP È.žAÔ PL" f }>| ž È PL" @ ĩ ÈÈ PL" > ,´  
G>~N¥ È = @ ĩ ÈÈ KIB /j ¼ ĩ û ,´ G>~N¥ È&é + )B v ,´ #, 9JP È = PL" ÈÈ  
ĩ û G>~N¥ Ä

+ Ñ Ä ÖgzEiE...[ ZÖ =1T" ="Ò- #•\_éNsÄ10 6 Å

1 ÄB3B N©- È ~N©- 7- O!“.ž —>|

2 Ä f 5N©- È =0 j demo.war

3 ÄG 5çN©- ` tomcat = Ñ ~ ;

ž Ñ • Ö6| J3P « Ä 10 6 Å

oÑoÒ ÔB\$ >

## B NÎ5L - Æ É àL+1Ñ\*63+5 Ê àL+ G>~ n/j > PL” Q ‡

oÑi oÒ !!\_2•^®

Lç-p ÂF 5•, 'F 0!• ... , P5 4è Â "4ÿ"Ñ:m È5•5 Â f X ê ó ], ' ` }F 0!•  
 Q , àL+5•1 µ é ` ü È#¹ ú -Lu Ã - µ Ã/n J Ã %o6â Ã f6â1y 4 Z x J È YGÿ W È?±  
 "r & x WQ È àL+1Ñ\*63+5 Š j5•5 Â f, ' h ó3+5 F = 5j È 2 Ó P G L j ¶ Q 1Ñ  
 \*6 x) · È ) àL+ Y Š \* ú &, ' y Ã È ã Ê \$ à Ĩ 9, ' àL+1Ñ\*63+5 È | k?± Ĩ7- Q ‡ 5  
 àL+1Ñ\*6 Ã2« »1Ñ\*61y Ä

• œ j É àL+1Ñ\*63+ 5 ÊN©- 0 4ô, '0; ç ^ ÈB' Î)à²; Ĩ7- Ö

, àL+ G>~ n/j x

, àL+ Y PL” Ä

+ Ñ 0 Ö )ß ³G)5ž > webN©- à \* Ä10 6 Ä

1 Ä!“ .žG)5žLö @ 0 § x

2 Ä!“ .žG)5ž Web= Ñ ~ x

3 Ä à \* webN©- ( - ' + = ( , N#)+4\_10)

4 Ä , •Ct\$Ä · & ], ' v æ 5

5 Ä , • applicationContext.xml Ä mybatis-config.xml Ä springmvc-  
 config.xml 1y-( £G)5ž · & | ) i-( £ µ é

6 Ä , •5•N¥3P €

+ Ñ ¼ Ö ž Ä, 'AîAÑ > Î)à Ä10 6 Ä

1 Ä K \* ž Ä NewDBÄ

2 Ä K \* àL+ Y >~ (T\_news)È>~5 ' ?ñ>~ 4. 10.1 Ä

‡!á =	‡!áB\$ >	‡!á2« »	qAè j0ª	7#
id		int		功
title		varchar(100)		
topicID	ID	int		
name	体	varchar(20)		
summary		varchar(200)		
content		text		

X>~ T\_news • ;Aà ... È?ñ>~ 4. 10.2 Ä4. 10.3 Ä

id	1
title	IT {æ-L' Ö' f, ' APK '1>ö 5GüG- 9 È ð x Û
topicID	3
name	.E™
summary	apk, '0_ AndroidPackageÈ6+B @].a_ 'f'1>ö 5 Ä 'f apk _ 5 ÈFÓ aB\$>GüM' 5-p, JL? ÈF aAÙ A, -w¶ÈGüM' ` Å 9 È ð x z Û
content	Ä+X0; ;_ '1 f3+5 Gy?±, '4ö @G 6 ÈA FJE÷, J é? X'1 f 3+5 :1>ö Ä+X0; ; Èaÿ Windows\$5, appx ¼Ž*3+5, ' sis 0gÈ '1 f3+5 , 'Ä+X0; ; •9! C Ž, '1>ö 5! ? ü ü apk Ä apk, '0_ AndroidPackageÈ6+B @].a_ 'f'1>ö 5 Ä 'f apk _ 5 ÈFÓ aB\$>GüM' 5-p, JL? ÈF aAÙ A, -w¶ÈGüM' ` Å 9 È ð x z Û apk !Îa_ 0Z »5Y • & È °3, ' • &™ ... =i @ zip l? {> -\$ Õ@ » È ú Y ÈIT {æ a ö 0 0 Z'1 f Ä+X, '1>ö 5 È V W æ;-; Gü M' ` Å G- 9 È ð x Ä A ú Y 0 0, '?, -UP _ ÞEÿ 0F :æ, 'µ Î »N© Ä+X ü ü Microsoft To -DoÄ j apk _ Z »5Y • & È p -\$ Õ °3, '™ ... =i j zip £ Ä 6'1>ö 5@ » > È A -; `GüM', '0 È • & i ¼ • & Ö Ä+X0; ; p 9, ' .1 ÄCt\$À ¼G}5ž • &G- XGüM' È A • 0 Z 0 Z-; Ä

id	2
title	U { D/ñ ê Š ä- òln µ ~ { j
topicID	2
name	H ç î
summary	f ` &L\$ 31 Š È ]ç k*6 µ Ö J" > È ~ {j Ö U {D- öF°B' È } ° ÿ ÇFú F [µ È * ]U {D(©? j n> , ' ?93 \$ Š ä Ä
content	5 8Ä È ~ {jk*6! " ?Aï ç! * ]ç k*6 µ Ö J" Ä 7 8 M È •F £ k]6 ½!QAï ç !9µ d X ç -"y Q n> , ' ¼ q -Lö J Ä. 1 Z J 8 µ È ] --æ k] Ä- ÑL' k*6 ÖDe) ç 0 ...Gý W F Ô>  Ø ÈF X A) F £3+ " : Î Ž 5...?ñ È u 6 f) à ¶ ]ç £3+ X ]!W £3+ ¼ ] - F Ô ~ p ], 'Gý?± ` } Ä ç -f ` &L\$ 31 Š È ]ç k*6 µ Ö J" > È ~ {j Ö U {D- öF° B' È } ° ÿ ÇFú F [µ È * ]U {D(©? j n> , ' ?93 \$ Š ä Ä ELc% + ] È T -k*6 n-pOÉ 0 0+uB8 Äž ' È X J" ] 0 È ?(é Z m, 'B N È ø>Û V ` ¶ Š ä : Ä I Ä Ñ B 0 Z ? &, ' Š ä 0-\$F >  ¶ T Z J ? & Ä

id	3
title	~*31 1 Ę Ā = : ]-OĚ\$_=y6,,ìOÆ \$@1\ 14 =
topicID	1
name	PF
summary	jà 6 81 +ež \$@ ]γn ŌFf È*Ž #K•1Ñ*6-L' (IMD)5 831 œ3 20171 1Ě ŌzÈ ]-OĚ\$_=y6,,ìOÆ È \$@`j Ā = ~*31\ 14Ě Z1\ 3 }È>~)à > ë π 1 £ Ā
content	ž IMD0 à œ 3 F+ 1 1Ě ŌzÈ 2017 πF+ 1 1Ě} 5 j6[j ]- OĚ\$ _Ā*Ž Ā à Đ ' Ā5¾-ú9§ È !]]-OĚ\$ _ú*Ž 1 > ë π <g Ā= È à Đ ' ú9§ 4:w 1 ú3 }È#¾-1_1} 1)X IMDAô", '~*3 63Z -æF`j]È \$@`j ú π k f Ā =1\ 14 È > ë π (<Ā 5?ø 2013 π •Ě F 5 π \$@`j, ' π f Ā =6[j1\ 11 =Ā 13 =Ā 11 =Ā 14 =ú 14 =Ā9 >ĚZ-æF`j-(" E³È ú π \$@`j jĚ# 1\ 3 È ò!Q ¾OĚ\$ _`j ú à Đ ' È Ě Z Ā = • > ë π - (< Ā

id	4
title	NASA8 CE v61 ~ * ú ê {B : F O ê a X `*3
topicID	3
name	d f .
summary	F 5¾ - - æ8Z0ª8Z Y p (NASA)8 CE œ ( Bigelow Aerospace , '61 5†_ (© g" I#K X Ō G÷Aî &>~jÈ AŌ j F O ê » Í :5 ) _ ^ X, ' È ! D F Ě F O ê "4ÿ X `*3 : ¶ Ā
content	ž F Ā Ōf f ĚF 5¾ - - æ8Z0ª8Z Y p (NASA)8 CE œ ( Bigelow Aerospace , '61 5†_ (© g" I#K X Ō G÷Aî &>~jÈ AŌ j F O ê » Í :5 ) _ ^ X, ' È ! DF Ě F O ê "4ÿ X `*3 : ¶ Ā!" } È NASA "4ÿ ¼ Bigelow Aerospace 8 CE *0û ¶ u"D Z0ª F Ÿ ` Ā " I#K ` È " Ā • ¶ WGÿ, ' &L\$ ¼H Já •.D0! F O ê, -( £N© - È- } " Ā • ¶ , @ 75¾ s È =E÷ ! ZF?Mb § f, ' Ā • Ní È v • `F g, ' Ā • "4ÿ" p 9, '5¾ - ê?± J Ā < & È" I#K • 5 a + ... Z ê UFOF•Fw >~AôAê È v ! = X ? , '@0Aê JFP @ ð x jL™ Ā XB8` > NASA, '8CEN© & È" I#K O`MŽh, Q π Ā ;, Bigelow Aerospace œ ("4ÿ j -Lu0ªL\$1 *FP ¶ ™ ..., '0ªL\$ F Ÿ ` Ā k?± _ j> NASA, '8CE£3+È, '@0Aê)J?Eê# Ā9Ā fAŌjÈ " I#K _ j> NASA, '8 CE } ¶ @ ` ¶ F O ê, ' § f Ÿ Ā

+ Ñ 9 Ō î f 2 «, ' A î A Ñ > î à Ā 10 6 Ā

+ Ñ Ö} N¥M', ' AîAÑ> Î7- î)à Ä50 6 Å

1 Ä ÍŽN©- Î7-M0"r, '+X » . ¼#k Ø . î)à àL+ Ÿ G>~ .../j Î7- È ² .

4.10. 1 ¼

4.10. 2 p/j Ä Ä20 6 Å

1) Mapper2« ú Mapper.xml, 'AîAÑ >5F É(10 6)

B'J, )-( Ä, ' ž>~5 '5F É-( £>~, ' Mapper.java ¼ Mapper.xml

2) Service 2« ú Service î)à2«, 'AîAÑ >5F É Ä 5 6 Å

3) Controller 2«, 'AîAÑ >5F É Ä5 6 Å

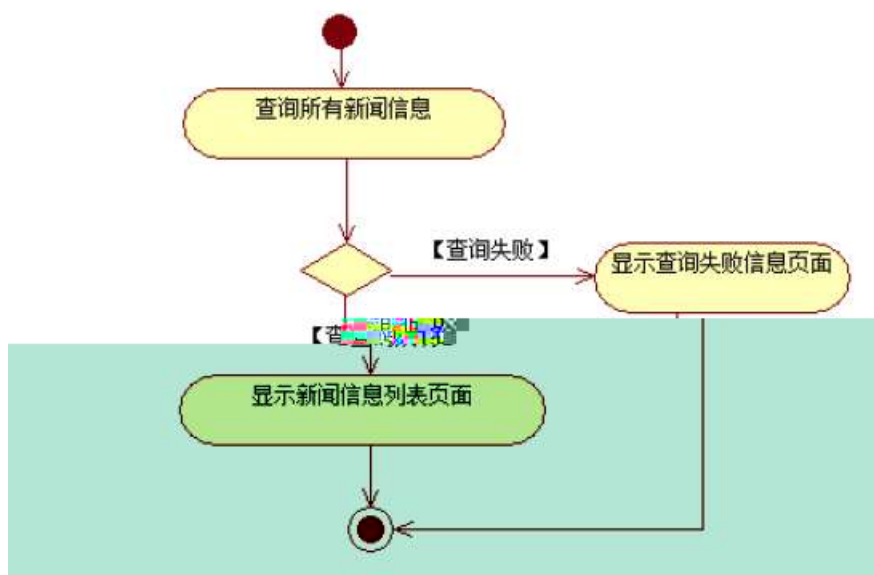
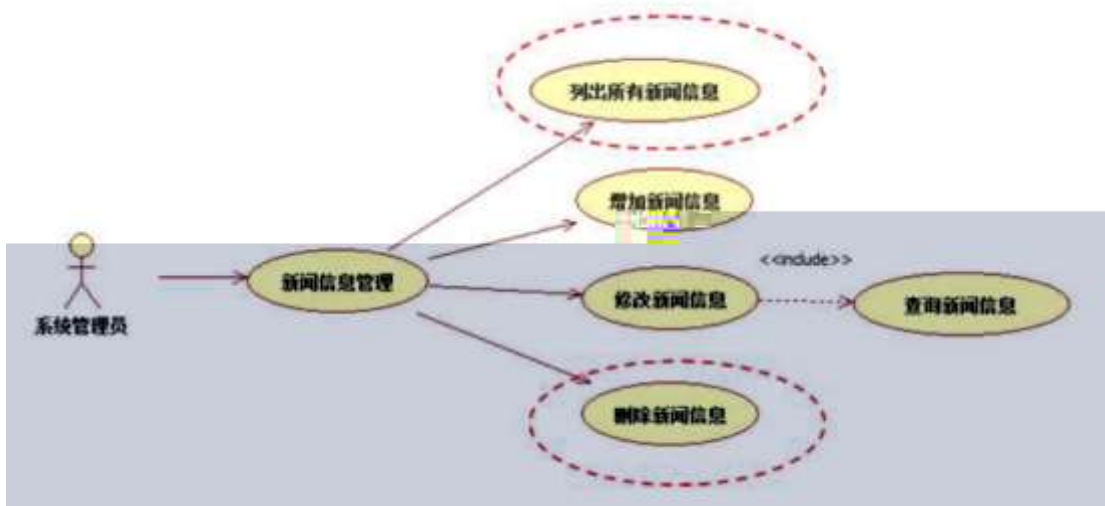

2. 数据库连接池的配置

4.10.3 数据库连接池

6. 数据库连接池

1) Mapper2 « ú Mapper.xml , ' AíAÑ > 5F É Ä 10 6 Å

Mapper.java Mapper.xml

2) Service 2 « ú Service í)à 2 « , ' AíAÑ > 5F É Ä 5 6 Å

3) Controller 2 « , ' AíAÑ > 5F É Ä 5 6 Å

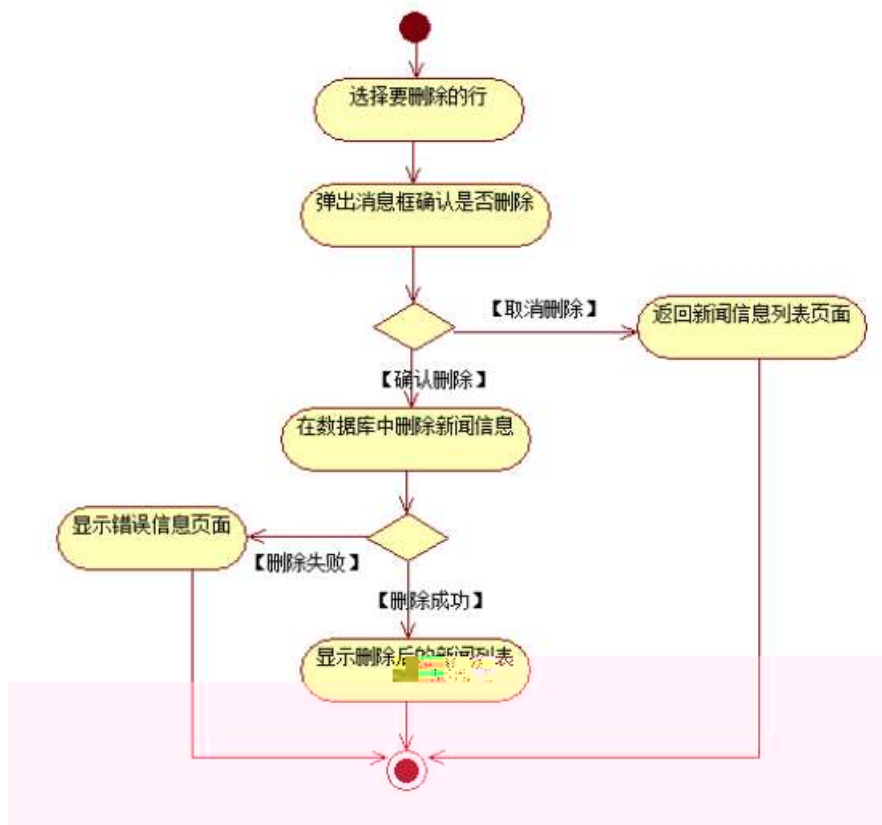

3. 数据库连接池的配置

数据库连接池的配置 4.10.4 数据库连接池





\* ¾ v æ ° \_ , ' web Ä+X 0 Q ‡Lt ...

Lt ... 1 œ ñ Ô

1,, x 1,,NÈ · & , ' ? Ô ÄB' 9 ;?±"r K \*1,,NÈ · & i ¼1,,NÈ · & Ö

① K \*1,,NÈ · & i

K \* 63+O '- NÈ ' - = , ' 1,,NÈ · & i È ^ n p 91,,NÈ · & È » ² Ö  
-4-1\ F -4-1\

② K \*1,,NÈ · &

a ÃN©- \$Ä · &

K \* project € · & i È ² Ö -4-1\ project \ È ^ nN©-  
p 9\$Ä .1 Ä

b Ã ž Ã 7 - - &

K \* bak € · & i È ² -4-1\ bak\ È ^ n ž Ã 7 - sql  
· & È ³+X ¾ % 8L5 § & È F ï F > ) ß ³ Ä ž Ã 7 - - & È I "L" - ( Ä , ' ° \_  
6 Ä

c Ã1,, § · &

K \* 1,, § · & i È ² -4-1\ 1,, § \ È 6 webN©- B NÈ → O  
1,, § .docx · & = f `B - ... ; È F > | E ÷ 0 ; , ' • ... Z . È ÿ Z Ĩ 7 - õ N « 9 · ‡ B \$  
> ú T P x ì Z . È à î 0 ; ĩ 7 - È ± " r 9 à î { } , ' Z . ¼ à î  
@ ĩ > , ' Z . ú · ‡ B \$ > È ² n / j 0 ; ĩ 7 - È ± " r 9 n / j { } , ' Z . ¼ n  
/ j @ ĩ > , ' Z . ú · ‡ B \$ > Ä

③ Ô1,,NÈ · &

6 63+O '- NÈ ' · & i f 5 È ' @ 63+O '- NÈ ' 5 \$ 5 · & È ² Ö  
-4-1 U D U F -4-1 U D U È 6 B · & 9 ? ± " r F

> | : P Ä

Lt ... 2 Î í ' &  
pMO, 'Eÿ.œ &Aî 7² ;>~ Ä

¿ '	Aî 7 Æÿ & =0	?ô l / ° _ ò Æ+XFD	7#
1	AÑ1Ç j	CPUG§-ī 5 : È μ ^ 8G : È win7/win10 ý Œ3+5	+X ¼Eÿ & 0 ¼Eÿ &G 5ç È!ÿ ê 0
2	Of ice Æ 4/ýEÆ •#	5F É . “	
3	eclipse ÆMarsÅ È tomcat7.0 Èjd k1.8 È	Eÿ & 0	ò63 ê ^ +F9 0/ý 0 §
4	Tomat = Ñ ~	Web= Ñ ~	+X ¼ Î)àEÿ &N©- G 5ç ¼ F >
5	mysql navicat	ž Æ1Ñ*63+5	
6	JDK^ Ù . “	^ Ù . “	ò63 ê ^ ~+X ^ Ù . “

Lt ... 3 63 h &Gÿ  
63 h &L\$ j 150 6Jÿ Ä

Lt ... 4 Aô64ö l

ZÅ! gzEï o# )ß ³G}5ž > webN©- à \* Ä10 6 Ä

2 函

	函	函	函
1	否功	6函	否功 6函
2		4函	web 4函

ZÅ! gz •o# 4q2o-”E...Z¿Zç \*ÿBz 10 ! o

3 函

	函	函	函
1		6函	划 3函 划 3函 划 1函
2		4函	4函

ZÅ! gz o#ÿ TK|E...Z¿Zç \*ÿBz 20 ! o

4 函

	函	函	函
1	*ÿ TK E...Z¿Zç	20函	2函 get/set 1函/

ZÁ! gz%ö#N"ñgvfcZ¿Zç \*ÿB±o 20 !o

6 函

	函	函	函
1		4函	2函/ , 1函/
2		16函	函 16函 两 函 函 4函/ 2函/ 2函/

ZÁ! gz • o#gzEiE...[ ZÖ =1T" ="Ò- #-\_éNso 10 !o

7 函

	函	函	函
1		5函	5函
2		5函	http://xxxxx/ 各 5 函

ZÁ! gz no#OM L!)o 10 !o

8 函

	函	函	函
1		5函	1函 函 1函 1函 1函
2		5函	2函 1函

9"&X • = ¥ “. NRgv-•D). "Ò

B NÎ5L - Æ EFn Í8ç • #8° F5±1 N-\$ 6 P8ç2\$ f1%N«M~,°AôAx D  
¥ !¤ t/p W •

oÑ! oÒ !!\_2•^®

• 5¾ æ8á y 8ª ] ó \_ 0 æ8á y 8ª œ ( Èà œ ( ã Ê \*Aî 0 Z 1 J5•1 • A0û 1 J  
'B' ÈÐ j x ñ, ' Ó P È™ W œ (, ' . = Ö È fFP8 !, ' ñ(| Äœ (5•1 N©- - = j Fh Ç  
8á y 8ª 5• È5•1 \_œ ( Ÿ FL g ÈFJE÷ œ (5•1, ' \*Aî È , - ` A F+| Ó PFh Ç

z E • webN©- pM0,´ css · & x

z E • webN©- pM0,´ js · & x

### Ô?±"r Ö

z B' X web 0 §,´N©- 1Ñ\*6 ~0Ç ]Z K \*,´ web N©- .(w È Z { }B' ... 0  
css Äj s · & i È F T Z · & i ;,´ · & \$5 ?ñ È Ô8#1,, § 1-1 Z . }5ž Ä

### + Ñ ¼ ÖN¥M' 3 p Ä10 6 Ä

f 0 opening.htm ¼ opening.css · & Èi ž ;M'5•N¥ 3 p . ÈF +X- Q

» Ä j ‡ ¼ ´B N¥M', ´5•N¥ 3 p Ä



### § f ²; Ö

1 Ä ® ` E R W W R d R ´È X!" div ]K \* 9 Z à,´ div Ä

2 Ä K \* k v ÈX ,´ ;ÈK \* =j ÈX ]K

\* # T Z È ²; Ö

3 Ä K \* x ÈÄî5ž È+X ¾n5ž x ,8Z ? x

4 Ä K \* # x ÈÄî5ž È+X ¾ n5ž # x v ñ G>~ Ä

5 Ä j 4 div Äî5ž css È?±"r ²; Ö

z Äî5ž.container ,´ g ? x

z Äî5ž.sidebar ,´ g ? x

z Aî5ž.content , ' g ? Ä

### Ô?±"r Ö

z X opening.htm · & ] 6 :B NÈ html .1 Z . È Ô8#1,, § 2-1 Z . }5ž Ä

z X opening.css · & ] 6 :B NÈ css .1 Z . È Ô8#1,, § 2-2 Z . }5ž Ä

### + Ñ 9 ÄM% 15•N¥AiAÑ 35 6 Ä

f ON©- ],' opening.htm · & ¼ opening.css · & È !“.ž +X · \ Ä 7NÈ Ä G>~ Ä  
J Ä f ÄK. Ö 1y HTML71@È¼ @5•N¥ ] µ é s3P,'5F É È! D!“ž +X CSSF9 ~ Ä ... } Ä  
‡ f g ? Ä · \ g ? ÄNì8ç Äü Ÿ Äj ‡ Ä5•N¥ 3 p Ž W1y İ7- İ)à ¼ ' 5•N¥ g ? ÈN¥M'Aî  
AÑ x ì . ² ; Ö

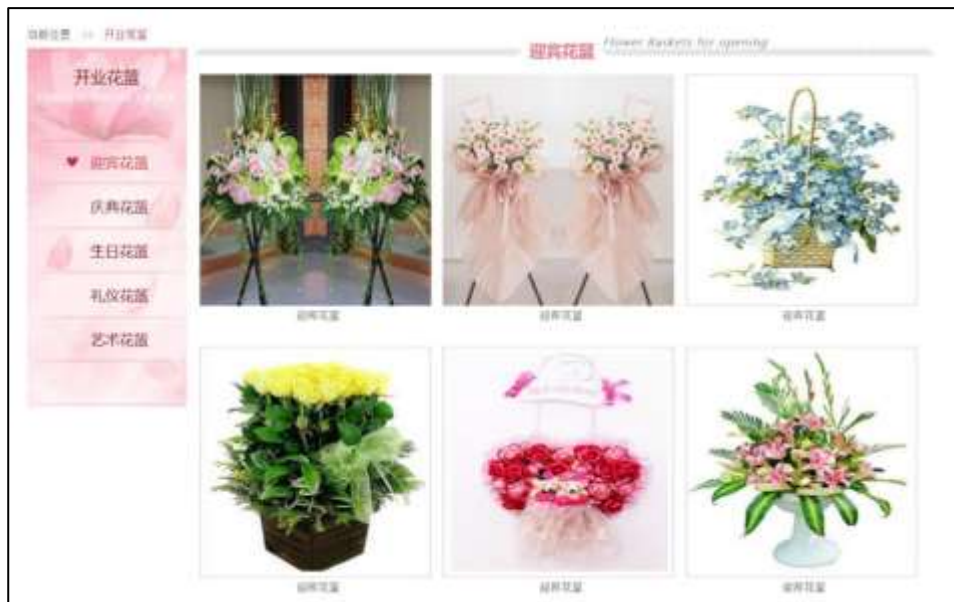

### § f?±"r Ö

1 Äf 0 opening.htm · & È®` , ' ÈX ! ] j x ,8Z ?\$+ Đ ,8ZN© Ö

z \$+ Đ ,8Z 7NÈ È k 7NÈ j 0 J8á2 È Ÿ 7NÈ FRESH FLOWERS ØRDER

z \$+ Đ ,8ZN©ul 71@ ÈFJE=li 71@ \$+ Đ ,8ZN© Ö ¶ "8á2 Ä+O 8á2 Ä/I 8á2 Ä  
8ª\_8á2 Ä

2 Äf 0 opening.css · & È 9'— x ì . j ,8Z ?\$+ Đ g ? Ö

z Aî5ž k 7NÈ Ä Ÿ 7NÈ ‡ f g ? x

z Aî5ž ,8ZN© g ? x

z Aî5žF9 ] ,8Z €N© g ? x

z Aî5ž ,8Z €N©Cμ4xK. Ö g ? x

3 Ä f 0 opening.htm · & È j # x x ñ G>~\$+ Ð v ñ .(w È X , ' ]\$+ Ð Ö

1 Å\$+ Ð , ' +X ¾ n5ž x ñ G>~ 7NÈ È X ] È\$+ Ð 3 Z Ö

z 1\ 1 Z È +X ¾ n/j Eé, ' 6 ç4i x

z 1\ 2 Z È È-X g n/j 94x 7NÈ 0 J8á2 ¼ /j

x

z 1\ 3 Z È +X ¾ n/j #Eé, ' 6 ç4i Ä

2 Å\$+ Ð , ' È+X ¾ ^ n p 9 x ñ .(w È X ]\$+ Ð 6 Z div

z 6 Z ü ü +X ¾ n/j § f x ñ x

z X ]\$+ Ð 0 Z x ñ .(w ¼ 0 Z+X ¾ n/j x ñ =0 , 'lâ:m 71® Ä

4 Ä f 0 opening.css · & È j x ñ G>~\$+ Ð Ö

z Aî5ž 7NÈdiv ¼ 7NÈ 6 ç4i div , ' g ? x

z Aî5ž n/j x ñ .(w, ' g ? Ä

Ô?±"r Ö

z X opening.html · & ] 6 :B NÈ html .1 Z . È Ô8#1,, § 3-1 Z . }5ž Ä

z X opening.css · & ] 6 :B NÈ css .1 Z . È Ô8#1,, § 3-2 Z . }5ž Ä

+ Ñ Ä E • JS «&ÿ & È ¼ 'N≠M' - z «&ÿ, ' Ø 1 x ì Ä 15 6 Ä





## § f?±"r Ö

z f 0 banner.js · & È É • f } (© x pM0 .1 Ä

z .../j .(w Í!Q j Ö banner01.jpg Ãbanner02.jpg Åbanner03.jpg ×

z !ÿLÄ 208 Ø7'0P .(w ×

z .(w ; é V 9 ‡ ,8Z ÈUP 70+ Ø8# ,8Z ‡ È £ n/j-( £ .(w ×

## Ô?±"r Ö

z B'Z :,' z «&ÿ(w x ì . È Ô8#1,, § 4-1 Z . }5ž Ä

z B'Z :x Ì,' js .1,' .(w È Ô8#1,, § 4-2 Z . }5ž Ä

## + Ñ Ä ÃB3+X FG JSON & È Î)à Ô Â ?5•N¥ Ä 25 6 Ä

1 ÅF +X-( £,' · \ § -; JSON ž · & opening.json ÈJSON &,' µ é ú l ?

²; . p/j Ö



§ f?±"r Ö B' -; JSON & È ® \* > +O 8á2 -( £,' · ' ž Ä

Ô?±"r Ö ) ® `,' žF >| Z . È Ô8#1,, § 5-1 Z . }5ž Ä

2 ÅF +XJS F Jquery ° \_ ÈB3+X FG JSON ž opening.json · & È Î)à Ô Â ?5•

N¥5F É Ä § f x ì . ²; . p/j È » ²&é + E é ? s3P +O 8á2 È #Eé ?- µ é i ž

&é +,' µ é È n/j \* +O 8á2 ,'- ( £ x ñ ÿ Ä



§ f?±"r Ö

z à \* . & opening.js È ! 6 . & E • ` opening.htm . & ] Ä  
 z j x , ´ , 8ZN© ul 71® ] l i s3P\$+ ÐUP 7 ... + » & Ä  
 z UP 7&é + » &?±"r i ž&é + 71®, ´ µ é È # x x ñ G>~ ?- , ´ 7NÈ n/j&é + 71®, ´  
 . \ µ é ÈB3+X FG JSON ž . & È x ñ G>~ ?- N¥ ] n/j IMGs3P ) Ä, ´ .(w È  
 .(w ; é n/j NAMEs3P, ´ l Ä § f&é + » & , ´ -( £#k Ø . ² ; . p/j Ö

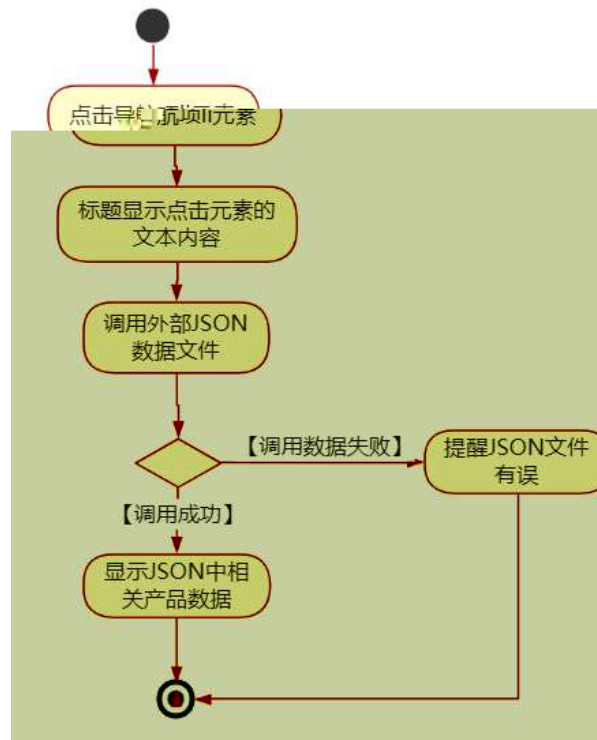

Ô?±"r Ö

z B' Z &é + ¶ "8á2 71© > È# x x ñ G>~ n/j

JSON & ],' ¶ "8á2

ž-0xkx ã,ì xÈ. 0808#9,, § 5-

B NÍ5L - Æ EFn Í8ç • #8° F5±1 N-\$ 55 C0 d f1%N«M~,°AôAx D  
¥ ! ¢ t/p W •

oÑ! oÒ !!\_2•^®

• 5¾ æ8á y 8ª ] ó \_ 0 æ8á y 8ª œ ( Èà œ ( ã Ê \*Aî 0 Z 1 J5•1 • A0û 1 J  
'B' ÈÐ j x ñ, ' Ó P È™ W œ (, ' = Ö È fFP8 !, ' ñ(| Äœ (5•1 N©- - = j Fh Ç  
8á y 8ª 5• È5•1 \_ œ ( ÿ FL g ÈFJE÷ œ (5•1, ' \*Aî È , - ` A F+| Ó PFh Ç  
8á y 8ª È\$ - ` .../j œ (, ' x ñ Äœ (5•1 6 È, ' œ (, ' x ñ ...)à5 œ G ÈÀÙ \$ J, ' ê  
^ . Ff œ (, ' x ñ È \$ J, ' œ GF9 œ (, ' x ñ È \$ J, ' Ò g Û ` œ (, ' x ñ Ä

4ÿE÷ } OM0"rB3.D È5•1 N©- 4ô4ôK^- ) œ (5•1 N©- "4ÿF >|N©- M0"r 6 À È6 \5•1  
N©- , ' }1 N¥M' 6 @ • Z Q ± È 6 [ \_OÆ N¥Ã5/=0 ^ Ã 0 J8á2 Ä /-O8á Ä Š ¶+X8á ÄRì  
8áAÒCÃ 8ªCt € Ä6,,3+ A 1y Ä•œ j ÉFh Ç8á y 8ª È5•1 N©- 0 4ô , ' @ ^ ÈB' G÷+X  
-( Ä, '5•N¥ 0 §Eÿ & • ¼ @ Î)à 5~~E~~É É Q ± È § f-(£ œ + Ñ²; Ö

- z 5/=0 ^ N¥M', 'N¥M' 3 p
- z 5/=0 ^ N¥M', 'M%o 1N¥M'AîAÑ
- z 5/=0 ^ N¥M', ' Ô Ä ? Î)à

oÑ2oÒ !!\_ X?;

+ Ñ 0 Ö )ß ³G}5ž Ä webN©- à \* > Ô Ä10 6 Ä  
§ f?±"r Ö

- z K \*1,,NÈ · & i ÖK \* 63+O ' -NÈ ' - =, ' · & i È ^ n p 91,,NÈ · & È» ² Ö  
3401033-
- z 63P € = f `1,,NÈ · & i ] x
- z !“.žG}5žLö @ 0 § x
- z !“.žG}5ž Web#•?ø ~ x
- z , • webN©- 3P € x
- z E • webN©- pM0, ' css · & x
- z E • webN©- pM0, ' js · & x

Ô?±"r Ö

z B' X web 0 §, 'N©- 1Ñ\*6 ~0Ç ] Z K \*, ' web N©- .(w È Z { }B' ... 0  
css ãj s · & i È F T Z · & i ; , ' · & \$ 5 ? ñ È Ô8#1,, § 1-1 Z . }5ž Ä

+ Ñ ¼ ÖN¥M' 3 p Ä10 6 Å

f 0 rent.htm ¼ rent.css · & È i ž ; M'5•N¥ 3 p . ÈF +X- Q » Äj ‡  
¼ 'B N¥M', '5•N¥ 3 p Ä



§ f ²; Ö

1 Å ® ` ER W WY R D W 'È X!" div ] K \* 9 Z à, ' div Ä

2 Å K \* k v ÈX , ' ; È K \* = j ÈX ] K

\* # T Z È ²; Ö

3 Å K \* x È Aî5ž È+X ¾ n5ž x ,8Z ? x

4 Å K \* # x È Aî5ž È+X ¾ n5ž # x v ñ G>~ Ä

5 Å j 4 div Aî5ž css È?±"r ²; Ö

Aî5ž.container , ' g ? x

Aî5ž.sidebar , ' g ? x

Ai5ž.content , ' g ? Ä

Ô?±"r Ö

z X rent.htm - & j 6 :B NÈ html

8<sup>a</sup> \_8á2 Ä

2 Ä f 0 rent. css . & È 9'— x Ì . j ,8Z ?\$+ Ð g ? Ö

z Aî5ž k 7NÈ Ä ÿ 7NÈ ‡ f g ? x

z Aî5ž ,8ZN© g ? x

z Aî5žF9 ] ,8Z €N© g ? x

z Aî5ž ,8Z €N©Cµ4xK. Ö g ? x

3 Ä f 0 rent.htm . & È j # x x ñ G>~\$+ Ð v ñ .(w È X , ' ]\$+ Ð Ö

1 Ä\$+ Ð , ' +X ¾ n5ž x ñ G>~ 7NÈ È X ] È\$+ Ð 3 Z Ö

z 1\ 1 Z È +X ¾ n/j Eé, ' 6 ç4i x

z 1\ 2 Z È È-X g n/j 94x 7NÈ 5/ =0 ^ ¼ /j x

z 1\ 3 Z È +X ¾ n/j #Eé, ' 6 ç4i Ä

2 Ä\$+ Ð , ' È+X ¾ ^ n p 9 x ñ .(w È X ]\$+ Ð 6 Z div

z 6 Z ü ü +X ¾ n/j § f x ñ x

z X ]\$+ Ð 0 Z x ñ .(w ¼ 0 Z+X ¾ n/j x ñ =0 , 'lâ:m 71® Ä

4 Ä f 0 rent. css . & È j x ñ G>~\$+ Ð Ö

z Aî5ž 7NÈdiv ¼ 7NÈ 6 ç4i div , ' g ? x

z Aî5ž n/j x ñ .(w, ' g ? Ä

Ô?±"r Ö

z X rent.htm . & ] 6 :B NÈ html .1 Z . È Ô8#1,, § 3-1 Z . }5ž Ä

z X rent. css . & ] 6 :B NÈ css .1 Z . È Ô8#1,, § 3-2 Z . }5ž Ä

+ Ñ Ä E • JS «&ÿ & È ¼ 'N¥M' - z «&ÿ, ' Ø 1 x Ì Ä 15 6 Ä



§ f?±"r Ö

- z f 0 banner.js · & È É • f }(@ x pM0 .1 Ä
- z .../j .(w Í!Q j Ö banner01.jpg Ãbanner02.jpg Ãbanner03.jpg x
- z !ÿLÄ 2 0 8 Ø 7 ' 0 P .(w x
- z .(w ; é V 9 ‡ ,8Z ÈUP 70+ Ø8# ,8Z ‡ È £ n/j-( £ .(w x

Ô?± "r Ö

- z B' Z :,' - z «&ÿ(w x ì . È Ô8#1,, § 4-1 Z . }5ž Ä
- z B' Z :x ì,' js .1,' .(w È Ô8#1,, § 4-2 Z . }5ž Ä

+ Ñ Ä ÃB3+X FG JSON & È Î)à Ô Â ?5•N¥ Ä 25 6 Ä

1 ÄF +X-( £,' ·\ § -; JSON ž · & rent.json ÈJSON &,' μ é ú l ? ² ;  
 · p/j Ö



```

{"ID": "1", "TYPE": "绿植租售", "NAME": "绿萝", "IMG": "/IMG/rent/1.jpg"},
{"ID": "2", "TYPE": "绿植租售", "NAME": "绿萝", "IMG": "/IMG/rent/2.jpg"},
{"ID": "3", "TYPE": "绿植租售", "NAME": "绿萝", "IMG": "/IMG/rent/3.jpg"},
{"ID": "4", "TYPE": "绿植租售", "NAME": "绿萝", "IMG": "/IMG/rent/4.jpg"},
{"ID": "5", "TYPE": "绿植租售", "NAME": "绿萝", "IMG": "/IMG/rent/5.jpg"},
{"ID": "6", "TYPE": "绿植租售", "NAME": "绿萝", "IMG": "/IMG/rent/6.jpg"},
{"ID": "7", "TYPE": "绿植租售", "NAME": "常春藤", "IMG": "/IMG/rent/7.jpg"},
{"ID": "8", "TYPE": "绿植租售", "NAME": "常春藤", "IMG": "/IMG/rent/8.jpg"},
{"ID": "9", "TYPE": "绿植租售", "NAME": "常春藤", "IMG": "/IMG/rent/9.jpg"},
{"ID": "10", "TYPE": "绿植租售", "NAME": "常春藤", "IMG": "/IMG/rent/10.jpg"},
{"ID": "11", "TYPE": "绿植租售", "NAME": "常春藤", "IMG": "/IMG/rent/11.jpg"},
{"ID": "12", "TYPE": "绿植租售", "NAME": "常春藤", "IMG": "/IMG/rent/12.jpg"},
{"ID": "13", "TYPE": "绿植租售", "NAME": "吊兰", "IMG": "/IMG/rent/13.jpg"},
{"ID": "14", "TYPE": "绿植租售", "NAME": "吊兰", "IMG": "/IMG/rent/14.jpg"},
{"ID": "15", "TYPE": "绿植租售", "NAME": "吊兰", "IMG": "/IMG/rent/15.jpg"},
{"ID": "16", "TYPE": "绿植租售", "NAME": "吊兰", "IMG": "/IMG/rent/16.jpg"},
{"ID": "17", "TYPE": "绿植租售", "NAME": "吊兰", "IMG": "/IMG/rent/17.jpg"},
{"ID": "18", "TYPE": "绿植租售", "NAME": "吊兰", "IMG": "/IMG/rent/18.jpg"}

```

§ f?±"r Ö B' -; JSON & È ® \* > UÉ8< -(£, ' • ' ž Ä  
 Ô?±"r Ö ) ® `,' žF >|Z. È Ô Z .8#1,, § 5-1 Z. }5ž Ä

2 ÂF +XJS F JQuery ° \_ ÈB3+X FG JSON ž rent.json . & È Î)à Ô Â ?5•N¥5F  
 É Ä § f x ì . ² ; . p/j È » ²&é + Eé ? s3P hM,< È #Eé ?- µ é i ž&é +,'  
 µ é È n/j \* hM,< ,-(£ x ñ Ÿ Ä



§ f?±"r Ö

z à \* . & rent.js È ! 6 . & E • ` rent.htm . & ] Ä  
 z j x , ' , 8ZN© ul 71@ ] li s3P\$+ ÐUP 7 ... + » & Ä

z UP 7&é + » &?±"r i ž&é + 71®,´ μ é È # x x ñ G>~ ?- ,´ 7NÈ n/j&é + 71®,´  
 · \ μ é ÈB3+X FG JSON ž · & Èx ñ G>~ ?- N¥ ] n/j IMGs3P ) Ä,´ .(w È  
 .(w ; é n/j NAMEs3P,´ I Ä § f&é + » &,´-( £#k Ø . ² ; . p/j Ö

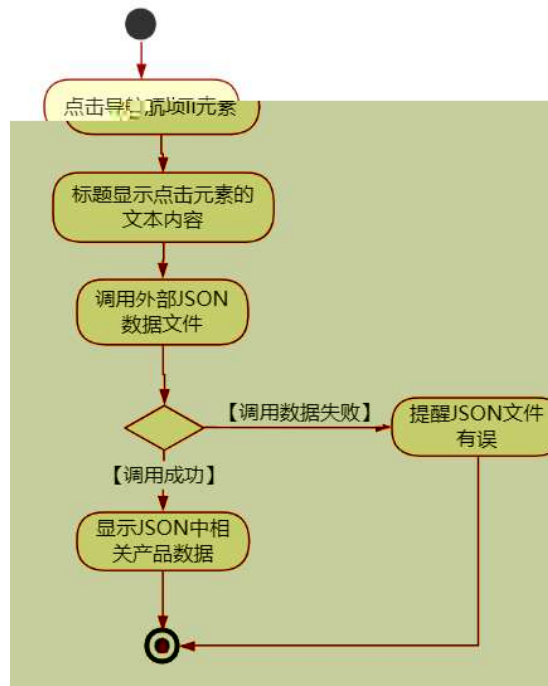

### Ô?±"r Ö

z B' Z &é + : 71® > È # x x ñ G>~ n/j JSON & ],´ : ž-( £ x  
 ñ,´ x ì . Ä Ô8#1,, § 5-2 Z . )5ž Ä

z B' Z &é + \$?` X 71® > È # x x ñ G>~ n/j JSON & ],´ \$?` X ž-(  
 £ x ñ,´ x ì . Ä Ô8#1,, § 5-3 Z . )5ž Ä

z B' Z rent.htm · & .1 ] È E • rent.js · &,´-( £ .1 .(w Ä Ô8#1,, § 5-  
 4 Z . )5ž Ä

z B' Z rent.js · & ] ÈB3+X JSON & ,´ .1 .(w Ä Ô8#1,, § 5-5 Z . )5ž Ä

+ Ñ • Ö6| J3P « Ä 10 6 Å

oÑBoÒ\*\4{6 'X?; X•5ê8ß& e . 2

oÑ4oÒ3 h &Gÿ?±"r?ñ \ Q ‡Lt ... 3

oÑ5oÒZ, ÄM,, xX•5ê8ß& e . 4

B NÍ5L - Æ EFn Í8ç • #8° F5±1 N-\$ 5-U8ç f1%N«M~,°AôAx D

¥ ! ¢ t/p W •

oÑ! oÒ !!\_2•^®

• 5¾ æ8á y 8ª ] ó \_ 0 æ8á y 8ª œ ( Èà œ ( ã Ê \*Aî 0 Z 1 J5•1 • A0û 1 J  
'B' ÈÐ j x ñ, ' Ó P È™ W œ (, ' . = Ö È fFP8 !, ' ñ(| Äœ (5•1 N©- - = j Fh Ç  
8á y 8ª 5• È5•1 \_ œ ( Ý FL g ÈFJE÷ œ (5•1, ' \*Aî È , - ` A F+| Ó PFh Ç  
8á y 8ª È\$ - ` .../j œ (, ' x ñ Äœ (5•1 6 È, ' œ (, ' x ñ ...)à5 œ G ÈÀÙ \$ J, ' ê  
^ . Ff œ (, ' x ñ È \$ J, ' œ GF9 œ (, ' x ñ È \$ J, ' Ò g Û ` œ (, ' x ñ Ä

4ÿE÷ } OM0"rB3.D È5•1 N©- 4ô4ôK^- ) œ (5•1 N©- "4ÿF >|N©- M0"r 6 À È6 \5•1  
N©- , ' } 1 N¥M' 6 @ • Z Q ± È 6 [ \_OÆ N¥Ã5/=0 ^ Ä /-O8á Ä /-O8á Ä Š ¶+X8á ÄRì8á  
AÒC]Ä 8ªCt € Ä6,,3+ A 1y Ä • œ j ÉFh Ç8á y 8ª È5•1 N©- 0 4ô , ' @ ^ ÈB' G÷+X-(  
Ä, '5•N¥ 0 §Eÿ & • ¼ @ Î)à /EÈE Q ± È § f-( £ œ + Ñ² ; Ö

- z /-O8á N¥M', 'N¥M' 3 p
- z /-O8á N¥M', 'M%o 1N¥MAÎÄÑ
- z /-O8á N¥M', ' Ô Ä ? Î)à

oÑ! oÒ !!\_ X?;

+ Ñ 0 Ö )ß ³G}5ž Ä webN©- à \* > Ô Ä10 6 Ä

§ f?±"r Ö

- z K \*1,,NÈ · & i ÖK \* 63+O ' -NÈ ' - =, ' · & i È^ n p 91,,NÈ · & È» ² Ö  
3401033-
- z 63P € = f `1,,NÈ · & i ] x
- z !“.žG}5žLö @ 0 § x
- z !“.žG}5ž Web#•?ø ~ x
- z , • webN©- 3P € x
- z E • webN©- pM0, ' css · & x
- z E • webN©- pM0, ' js · & x

Ô?±"r Ö

z B' X web 0 §, 'N©- 1Ñ\*6 ~0Ç ]Z K \*, ' web N©- .(w È Z { }B' ... 0  
css ãj s · & i È F T Z · & i ; , ' · & \$ 5 ? ñ È Ô8#1,, § 1-1 Z . }5ž Ä

+ Ñ ¼ ÖN¥M' 3 p Ä10 6 Å

f 0 artificial.htm ¼ artifi cial.css · & È i ž ;M'5•N¥ 3 p . ÈF +X- Q » Äj  
‡ ¼ 'B N¥M', '5•N¥ 3 p Ä



§ f ²; Ö

1 Å ® ` E R W W Y R d R ` È X ! " div ] K \* 9 Z à , ' div Ä

2 Å K \* k v È X , ' ; È K \* = j È X ] K

\* # T Z È ²; Ö

3 Å K \* x È A î 5 ž È + X ¾ n 5 ž x , 8 Z ? x

4 Å K \* # x È A î 5 ž È + X ¾ n 5 ž # x v ñ G > ~ Ä

5 Å j 4 div A î 5 ž css È ? ± " r ²; Ö

A î 5 ž . container , ' g ? x

A î 5 ž . sidebar , ' g ? x

Ai5ž.content , ' g ? Ä

Ô?±"r Ö

z X artificial.htm . & ] 6 :B NÈ html .1 Z . È Ô8#1,, § 2-1 Z . }5ž Ä

z X artificial.css . & ] 6 :B NÈ css .1 Z . È Ô8#1,, § 2-2 Z . }5ž Ä

+ Ñ 9 ÄM%o 15•N¥AiÄÑ 35 6 Ä

f ON©- ],' artificial.htm . & ¼ arti ficial. css . & È !“.ž -+X . \ Ä 7NÈ ÄG  
>~ Ä J Ä f ÄK. Ö 1y HTM 71®È ¼ @5•N¥ ] µ é s3P, '5F É È ! D!“.ž -+X CSSF9 ~ Ä  
... } Ä ± f g ? Ä . \ g ? Ä Nì8ç Äü Ÿ Ä j ± Ä5•N¥ 3 p Ž W1y İ7- İ)à ¼ ' 5•N¥ g ? È  
N¥M'ÄiÄÑ x ì . ² ; Ö

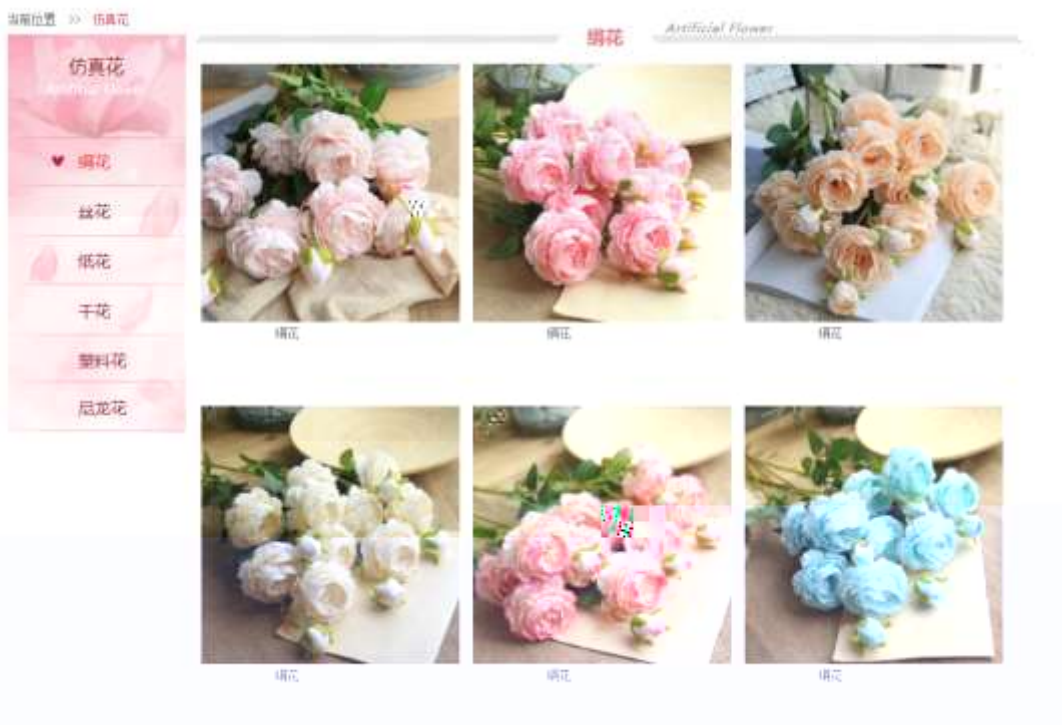

§ f?±"r Ö

1 Ä f 0 artificial.htm . & È ® ` , ' È X ! ] j x ,8Z ?\$+ Ð ,8Z

N© Ö

z \$+ Ð ,8Z 7NÈ È k 7NÈ j /-O8á È Ÿ 7NÈ ARTIFICIAL FLOWER

z \$+ Ð ,8ZN©ul 71® È FJE=li 71®\$+ Ð ,8ZN© Ö 8áÄM8á Äè8á Äç8á Ä• É8á Ä  
IUÉ8á Ä

2  $\tilde{A} f 0$  artificial. css . & È 9'— x Ì . j ,8Z ?\$+ Ð g ? Ö

z Aî5ž k 7NÈ Æ ÿ 7NÈ ‡ f g ? x

z Aî5ž ,8ZN© g ? x

z Aî5žF9 ] ,8Z €N© g ? x

z Aî5ž ,8Z €N©Cµ4xK. Ö g ? x

3  $\tilde{A} f 0$  artificial.htm . & È j # x x ñ G>~\$+ Ð v ñ .(w È X , ' ]  
\$+ Ð Ö

1 Å\$+ Ð , ' +X ¾ n5ž x ñ G>~ 7NÈ È X ] È\$+ Ð 3 Z Ö

z 1\ 1 Z È +X ¾ n/j Eé, ' 6 ç4i x

z 1\ 2 Z È ÈX g n/j 94x 7NÈ /-O8á ¼ /j x

z 1\ 3 Z È +X ¾ n/j #Eé, ' 6 ç4i Ä

2 Å\$+ Ð , ' È+X ¾ ^ n p 9 x ñ .(w È X ]\$+ Ð 6 Z div

z 6 Z ü ü +X ¾ n/j § f x ñ x

z X ]\$+ Ð 0 Z x ñ .(w ¼ 0 Z+X ¾ n/j x ñ =0 , '!â:m 71® Ä

4  $\tilde{A} f 0$  artificial. css . & È j x ñ G>~\$+ Ð Ö

z Aî5ž 7NÈdiv ¼ 7NÈ 6 ç4i div , ' g ? x

z Aî5ž n/j x ñ .(w, ' g ? Ä

Ô?±"r Ö

z X artificial.htm . & ] 6 :B NÈ html .1 Z . È Ô8#1,, § 3-1 Z . }5ž Ä

X artificial. css . & ] 6 :B NÈ css .1 Z . È Ô8#1,, § 3-2 Z . }5ž Ä

+ Ñ Ä E • JS «&ÿ & È ¼ 'N¥M' - z «&ÿ, ' Ø 1 x Ì Ä 15 6 Ä



### § f?±"r Ö

z f 0 banner.js · & È É • f }(@ x pM0 .1 Ä  
 z .../j .(w Í!Q j Ö banner01.jpg Åbanner02.jpg Åbanner03.jpg x  
 z !ÿLÄ 2 0 8 Ø 7 ' 0 P .(w x  
 z .(w ; é V 9 ‡ ,8Z ÈUP 70+ Ø8# ,8Z ‡ È £ n/j-( £ .(w x

### Ô?±"r Ö

z B'Z :,' - z «&ÿ(w x ì . È Ô8#1,, § 4-1 Z . }5ž Ä  
 z B'Z :x ì,' js .1,' .(w È Ô8#1,, § 4-2 Z . }5ž Ä

+ Ñ Ä ÅB3+X FG JSON & È Ì)à Ô Â ?5•N¥ Ä 25 6 Å

1 ÅF +X-( £,' ·\ § -; JSON ž · & artificial.json ÈJSON &,' µ é ú l

? 2 ; . p/j Ö

```
{ "ID": "1", "TYPE": "仿真花", "NAME": "绢花", "IMG": ". /IMG/artificial/1.jpg" },
{ "ID": "2", "TYPE": "仿真花", "NAME": "绢花", "IMG": ". /IMG/artificial/2.jpg" },
{ "ID": "3", "TYPE": "仿真花", "NAME": "绢花", "IMG": ". /IMG/artificial/3.jpg" },
{ "ID": "4", "TYPE": "仿真花", "NAME": "绢花", "IMG": ". /IMG/artificial/4.jpg" },
{ "ID": "5", "TYPE": "仿真花", "NAME": "绢花", "IMG": ". /IMG/artificial/5.jpg" },
{ "ID": "6", "TYPE": "仿真花", "NAME": "绢花", "IMG": ". /IMG/artificial/6.jpg" },
{ "ID": "7", "TYPE": "仿真花", "NAME": "丝花", "IMG": ". /IMG/artificial/7.jpg" },
{ "ID": "8", "TYPE": "仿真花", "NAME": "丝花", "IMG": ". /IMG/artificial/8.jpg" },
{ "ID": "9", "TYPE": "仿真花", "NAME": "丝花", "IMG": ". /IMG/artificial/9.jpg" },
{ "ID": "10", "TYPE": "仿真花", "NAME": "丝花", "IMG": ". /IMG/artificial/10.jpg" },
{ "ID": "11", "TYPE": "仿真花", "NAME": "丝花", "IMG": ". /IMG/artificial/11.jpg" },
{ "ID": "12", "TYPE": "仿真花", "NAME": "丝花", "IMG": ". /IMG/artificial/12.jpg" }
```



§ f?±"r Ö B' -; JSON & È ® \* > •É8á -(£,´•‘ ž Ä  
 Ô?±"r Ö ) ® `,' žF >| Z. È Ô8#1,,§ 5-1 Z. }5ž Ä

2 ÁF +XJS F JQuery ° \_ ÈB3+X FG JSON ž artificial.json . & È Î)à Ô Â ?  
 5•N¥5F É Ä § f x Ì . ² ; . p/j È » ²&é + Eé ? s3P 4è8á È #Eé ?- µ é i ž&é  
 +,´ µ é È n/j \* 4è8á ,´-(£ x ñ Ÿ Ä

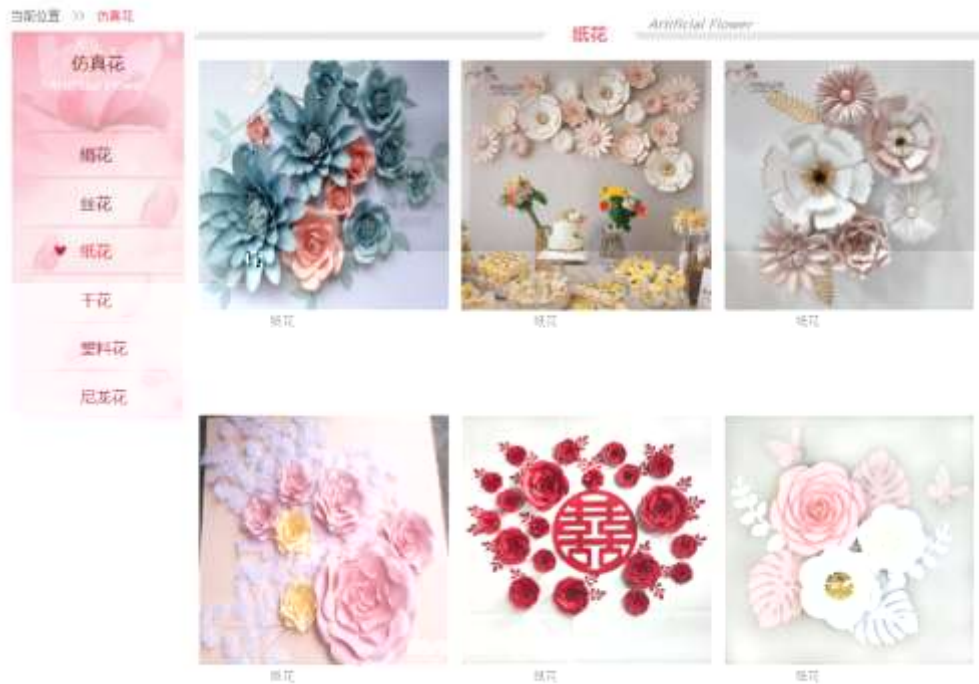

§ f?±"r Ö

z à \* . & artificial.js È | 6 . & E • ` artificial.htm . & ] Ä  
 z j x,´,8ZN© ul 71® ] | i s3P\$+ ÐUP 7 ... + » & Ä  
 z UP 7&é + » &?±"r i ž&é + 71®,´ µ é È # x x ñ G>~ ?- ,´ 7NÈ n/j&é + 71®,´  
 . \ µ é ÈB3+X FG JSON ž . & È x ñ G>~ ?- N¥ ] n/j I MGs3P ) Ä,´ .(w È  
 .(w ; é n/j NAMES3P,´ I Ä § f&é + » &,´-(£#k Ø . ² ; . p/j Ö

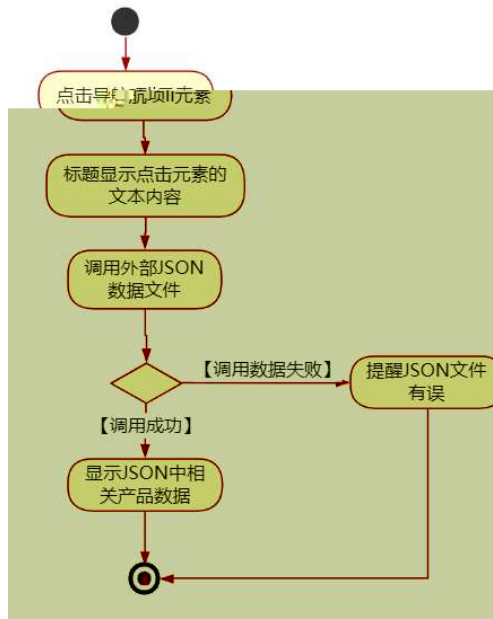

Ô?±"r Ö

z B' Z &é + • É8á 71@ > È# x x ñ G>~ n/j JSON & ],´ • É8á ž-(  
 £ x ñ,´ x ì . Ä Ô8#1,, § 5-2 Z . )5ž Ä

z B' Z &é + IUÉ8á 71@ > È# x x ñ G>~ n/j JSON & ],´ IUÉ8á ž-(  
 £ x ñ,´ x ì . Ä Ô8#1,, § 5-3 Z . )5ž Ä

z B' Z artificial.htm . & .1 ] È E • artificial.js . & ,´-( £ .1 .(w Ä  
 Ô8#1,, § 5-4 Z . )5ž Ä

z B' Z artificial.js . & ] ÈB3+XJSON & ,´ .1 .(w Ä Ô8#1,, § 5-4 Z .  
 )5ž Ä

+ Ñ • Ö6| J3P « Ä 10 6 Å

oÑBoÖÎ í ' &?±"r?ñ \ Q ‡Lt ... 2

oÑ4oÖ3 h &Gÿ?±"r?ñ \ Q ‡Lt ... 3

oÑ5oÖZ, ÄM,, xX•5ê8ß& e . 4

B NÍ5L - Æ EFn Í8ç • #8° F5±1 N-\$ RÒ8çAØCc f1%N«M̄,°AôAx D  
¥ ! ¢ t/p W •

oÑ! oÒ !!\_2•^®

• 5¾ æ8á y 8ª ] ó \_ 0 æ8á y 8ª œ ( Èà œ ( ã Ê \*Aî 0 Z 1 J5•1 • A0û 1 J  
'B' ÈÐ j x ñ, ' Ó P È™ W œ (, ' . = Ö È fFP8 !, ' ñ(| Äœ (5•1 N©- - = j Fh Ç  
8á y 8ª 5• È5•1 \_ œ ( ÿ FL g ÈFJE÷ œ (5•1 , ' \*Aî È , - ` A F+| Ó PFh Ç  
8á y 8ª È\$ - ` .../j œ (, ' x ñ Äœ (5•1 6 È, ' œ (, ' x ñ ...)à5 œ G ÈÀÙ \$ J, ' ê  
^ . Ff œ (, ' x ñ È \$ J, ' œ GF9 œ (, ' x ñ È \$ J, ' Ò g Û ` œ (, ' x ñ Ä

4ÿE÷ } OM0"rB3.D È5•1 N©- 4ô4ôK^- ) œ (5•1 N©- "4ÿF >|N© - M0"r 6 À È6 \5•1  
N©- , ' }1 N¥M' 6 @ • Z Q ± È 6 [ \_OÆ N¥Ã5/=0 ^ Ä 0 J8á2 Ä /-O8á Ä Š ¶+X8á ÄRì  
8áAÒCÄ 8ªCt € Ä6,,3+ A 1y Ä•œ j ÉFh Ç8á y 8ª È5•1 N©- 0 4ô , ' @ ^ ÈB' G÷+X  
-( Ä, 5•N¥ 0 §Eÿ & • ¼ @ Î)à Rì8áAÒC] Q ± È § f-( £ œ + Ñ²; Ö

- z Rì8áAÒC] N¥M', 'N¥M' 3 p
- z Rì8áAÒC] N¥M', 'M% 1N¥M'AîAÑ
- z Rì8áAÒC] N¥M', ' Ô Â ? Î)à

oÑ! oÒ !!\_ X?;

+ Ñ 0 Ö )ß ³G}5ž Ä webN©- à \* > Ô Ä10 6 Ä  
§ f?±"r Ö

- z K \*1,,NÈ . & i ÖK \* 63+O ' -NÈ ' - =, ' . & i È` n p 91,,NÈ . & È» ² Ö  
3401033-
- z 63P € = f`1,,NÈ . & i ] x
- z !".žG}5žLö @ 0 § x
- z !".žG}5ž Web#•?ø ~ x
- z , • webN©- 3P € x
- z E • webN©- pM0, ' css . & x
- z E • webN©- pM0, ' js . & x

Ô?±"r Ö

z B' X web 0 §, 'N©- 1Ñ\*6 ~0Ç ] Z K \*, ' web N©- .(w È Z { }B' ... 0  
css ãj s · & i È F T Z · & i ; , ' · & \$ 5 ? ñ È Ô8#1,, § 1-1 Z . }5ž Ä

+ Ñ ¼ ÖN¥M' 3 p Ä10 6 Å

f 0 wedding.htm ¼ wedding.css · & È i ž ; M'5•N¥ 3 p . ÈF +X- Q » ãj ‡ ¼ ´

B N¥M', '5•N¥ 3 p Ä



§ f ²; Ö

1 Å ® ` E R W W Y R d R ` È X ! " div ] K \* 9 Z à , ' div Ä

2 Å K \* k v È X , ' ; È K \* = j È X ] K

\* # T Z È ²; Ö

3 Å K \* x È Aî5ž È +X ¾ n5ž x ,8Z ? x

4 Å K \* # x È Aî5ž È +X ¾ n5ž # x v ñ G > ~ Ä

5 Å j 4 div Aî5ž css È ? ± " r ²; Ö

Aî5ž.container , ' g ? x

Aî5ž.sidebar , ' g ? x

Ai5Ž.content , ' g ? Ä

Ô?±"r Ö

z X wedding.htm · & ] 6 :B NÈ html .1 Z . È Ô8#1,, § 2-1 Z . }5ž Ä

z X wedding.css · & ] 6 :B NÈ css .1 Z . È Ô8#1,, § 2-2 Z . }5ž Ä

+ Ñ 9 ÄM% 15•N¥AiAÑ 35 6 Ä

f ON©- ],' wedding.htm · & ¼ wedding.css · & È !".ž ~+X · \ Ä 7NÈ Ä G>~ Ä J  
Ä f ÄK. Ö 1y HTML71@È ¼ @5•N¥ ] µ é s3P, '5F É È ! D! ".ž ~+X CSSF9 ~ Ä ... } Ä  
‡ f g ? Ä · \ g ? Ä Ñ ð Ä ü Ÿ Ä j ‡ Ä 5•N¥ 3 p Ž W1y İ7- İ)à ¼ ' 5•N¥ g ? È N¥M' Ä i  
AÑ x İ . ² ; Ö



§ f?±"r Ö

1 Ä f 0 wedding.htm · & È © ` , ' È X ! ] j × ,8Z ?\$+ Ð ,8ZN© Ö

z \$+ Ð ,8Z 7NÈ È k 7NÈ j Rì8áAÒC] È Ÿ 7NÈ FRESH FLOWERS ØRDER

z \$+ Ð ,8ZN©ul 71@ È FJE=li 71@ \$+ Ð ,8ZN©Ö ¶ "8á2 Ä+O 8á2 Ä/l 8á2 Ä

8ª\_8á2 Ä

2  $\tilde{A} f 0$  wedding.css · & È 9'— x Ì . j ,8Z ?\$+ Ð g ? Ö

z Aî5ž k 7NÈ  $\tilde{A} \tilde{Y}$  7NÈ ‡ f g ? x

z Aî5ž ,8ZN© g ? x

z Aî5žF9 ] ,8Z €N© g ? x

z Aî5ž ,8Z €N©Cµ4xK. Ö g ? x

3  $\tilde{A} f 0$  wedding.htm · & È j # x x ñ G>~\$+ Ð v ñ .(w È X , ' ]\$+ Ð Ö

1 Å\$+ Ð , ' +X  $\frac{3}{4}$  n5ž x ñ G>~ 7NÈ È X ] È\$+ Ð 3 Z Ö

z 1\ 1 Z È +X  $\frac{3}{4}$  n/j Eé, ' 6 ç4i x

z 1\ 2 Z È È+X g n/j 94x 7NÈ Š ¶+X8á  $\frac{1}{4}$  /j

x

z 1\ 3 Z È +X  $\frac{3}{4}$  n/j #Eé, ' 6 ç4i Ä

2 Å\$+ Ð , ' È+X  $\frac{3}{4}$  ^ n p 9 x ñ .(w È X ]\$+ Ð 6 Z div

z 6 Z ü ü +X  $\frac{3}{4}$  n/j § f x ñ x

z X ]\$+ Ð 0 Z x ñ .(w  $\frac{1}{4}$  0 Z+X  $\frac{3}{4}$  n/j x ñ =0 , 'lâ:m 71® Ä

4  $\tilde{A} f 0$  wedding.css · & È j x ñ G>~\$+ Ð Ö

z Aî5ž 7NÈdiv  $\frac{1}{4}$  7NÈ 6 ç4i div , ' g ? x

z Aî5ž n/j x ñ .(w, ' g ? Ä

Ô?±"r Ö

z X wedding.htm · & ] 6 :B NÈ html .1 Z . È Ô8#1,, § 3-1 Z . }5ž Ä

z X wedding.css · & ] 6 :B NÈ css .1 Z . È Ô8#1,, § 3-2 Z . }5ž Ä

+ Ñ Ä E • JS «&ÿ & È  $\frac{1}{4}$  'N≠M' - z «&ÿ, ' Ø 1 x Ì Ä 15 6 Ä



### § f?±"r Ö

- z f 0 banner.js · & È É • f } (© x pM0 .1 Ä
- z .../j .(w Í!Q j Ö banner01.jpg Ãbanner02.jpg Ãbanner03.jpg ×
- z !ÿLÄ 2 0 8 Ø 7 ' 0 P .(w ×
- z .(w ; é V 9 ‡ , 8Z ÈUP 70+ Ø8# ,8Z ‡ È £ n/j-( £ .(w ×

### Ô?±"r Ö

- z X wedding.htm · & ] 6 :B NÈ html .1 Z . È Ô8#1,, § 4-1 Z . }5ž Ä
- z X wedding.css · & ] 6 :B NÈ css .1 Z . È Ô8#1,, § 4-2 Z . }5ž Ä

+ Ñ Ä ÃB3+X FG JSON & È Î)à Ô Â ?5•N¥ Ä 25 6 Ä

1 ÁF +X-( £,´ ·\ § -; JSON ž · & wedding.json ÈJSON &,´ µ é ú l ?

² ; . p/j Ö

```
{ "ID": "1", "TYPE": "鲜花订购", "NAME": "紫罗兰", "IMG": "/IMG/wedding/1.jpg" },
{ "ID": "2", "TYPE": "鲜花订购", "NAME": "紫罗兰", "IMG": "/IMG/wedding/2.jpg" },
{ "ID": "3", "TYPE": "鲜花订购", "NAME": "紫罗兰", "IMG": "/IMG/wedding/3.jpg" }
```



§ f?±"r Ö B' -; JSON & È ® \* > =α=! -( £, ' • ' ž Ä  
 Ô?±"r Ö ) ® `,' žF >| Z. È Ô8#1,, § 5-1 Z. }5ž Ä

2 ÅF +XJS F JQuery ° \_ ÈB3+X FG JSON ž wedding.json . & È Î)à Ô Â ?5•  
 N¥5F É Ä § f x Ì . ² ; . p/j È » ²&é + Eé ? s3P 5 \*3 È #Eé ?- μ é i ž&é +  
 , ' μ é È n/j \* 5 \*3 , -( £ x ñ Ÿ Ä

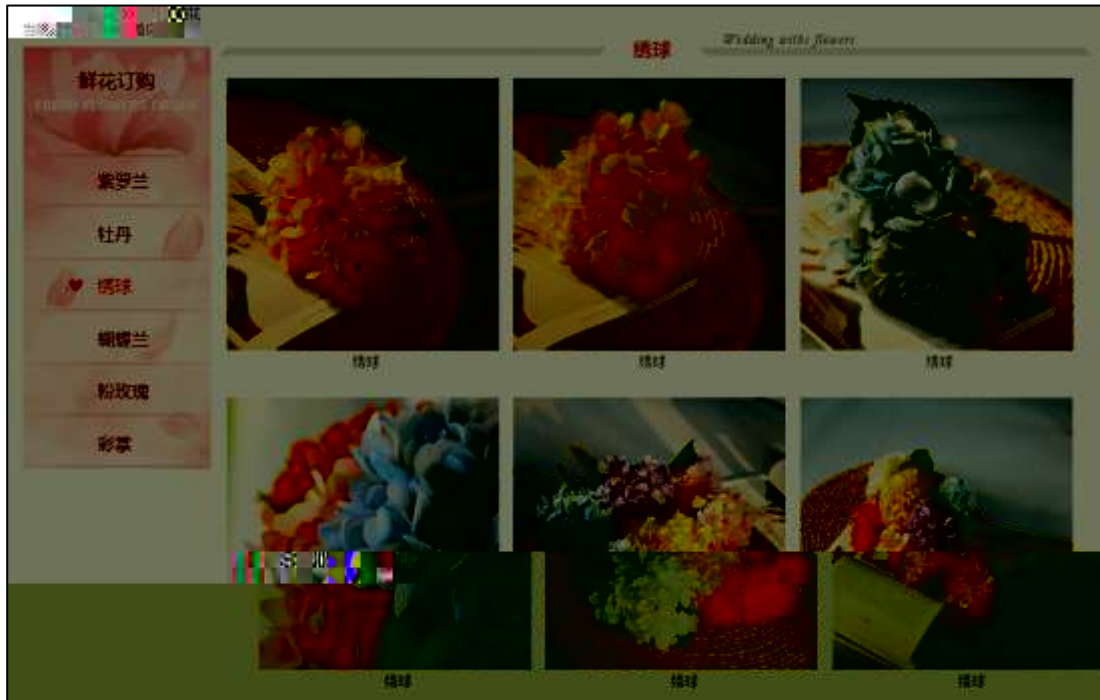

§ f?±"r Ö

z à \* . & wedding.js È ! 6 . & E • ` wedding.htm . & ] Ä  
 z j x, ' ,8ZN© ul 71® ] | i s3P\$+ DUP 7 ... + » & Ä  
 z UP 7&é + » &?±"r i ž&é + 71®, ' μ é È # x x ñ G>~ ?- , ' 7NÈ n/j&é + 71®, '  
 . \ μ é ÈB3+X FG JSON ž . & È x ñ G>~ ?- N¥ ] n/j I MGs3P ) Ä, ' .(w È  
 .(w ; é n/j NAMEs3P, ' I Ä § f&é + » &, -( £ #k Ø . ² ; . p/j Ö



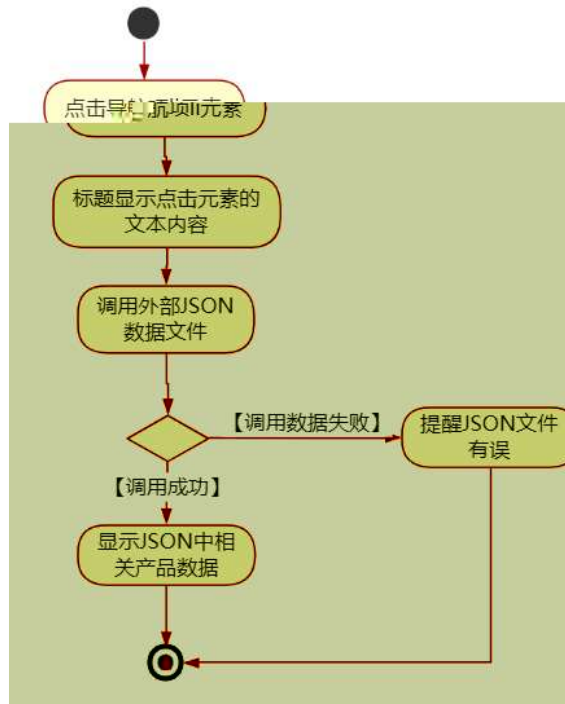

## Ô?±"r Ö

- z B' Z &é + ('i 71® > È# x x ñ G>~ n/j      JSON & ],' ('i ž-( £ x ñ, ' x ì . Ä Ô8#1,, § 5-2 Z . )5ž Ä
- z B' Z &é + 2')Û\* 71® > È# x x ñ G>~ n/j      JSON & ],' 2')Û\* ž-( £ x ñ, ' x ì . Ä Ô8#1,, § 5-3 Z . )5ž Ä
- z B' Z wedding.htm · & .1 ] È E • wedding.js · &,'-( £ .1 .(w Ä Ô8#1,, § 5-4 Z . )5ž Ä
- z B' Z wedding.js · & ] È3+X JSON &,' .1 . (w Ä Ô8#1,, § 5-5 Z . )5ž Ä

+ Ñ • Ö6| J3P « Ä 10 6 Å

oÑBoÒÎ í ' &?±"r?ñ \ Q ‡Lt ... 2

oÑ4oÖ3 h &Gÿ?±"r?ñ \ Q ‡Lt ... 3

oÑ5oÖZ, ÄM,, xX•5ê8ß& e . 4

B NÍ5L - Æ EFn Í8ç • #8° F5‡1 N-\$ #8°Cz † f1%N«M̃,°AôAx D  
¥ !¤ t/p W •

oÑ!oÒ !!\_2•^®

• 5¾ æ8á y 8ª ] ó \_ 0 æ8á y 8ª œ ( Èà œ ( ã Ê \*Aî 0 Z 1 J5•1 • A0û 1 J  
'B' ÈÐ j x ñ, ' Ó P È™ W œ (, ' . = Ö È fFP8 !, ' ñ(| Äœ (5•1 N©- - = j Fh Ç  
8á y 8ª 5• È5•1 \_ œ ( ÿ FL g ÈFJE÷ œ (5•1, ' \*Aî È , - ` A F+| Ó PFh Ç  
8á y 8ª È\$ - ` .../j œ (, ' x ñ Äœ (5•1 6 È, ' œ (, ' x ñ ...)à5 œ G ÈÀÙ \$ J, ' ê  
^ . Ff œ (, ' x ñ È \$ J, ' œ GF9 œ (, ' x ñ È \$ J, ' Ò g Û ` œ (, ' x ñ Ä

4ÿE÷ } OM0"rB3.D È5•1 N©- 4ô4ôK` ) œ (5•1 N©- "4ÿF >|N©- M0"r 6 À È6 \5•1  
N©- , ' }1 N¥M' 6 @ • Z Q ‡ È 6 [ \_OÆN¥Ã5/ =0 ^ Ä 0 J8á2 Ä /-O8á Ä Š ¶+X8á ÄRì  
8áAÒCÄ 8ªCt € Ä6,,3+ A 1y Ä•œ j ÉFh Ç8á y 8ª È5•1 N©- 0 4ô , ' @ ^ ÈB' G÷+X  
-( Ä, '5•N¥ 0 §Eÿ & • ¼ @ Í)à 8ªCt € È Q ‡ È § f-( £ œ + Ñ² ; Ö

- z 8ªCt € N¥M', 'N¥M' 3 p
- z 8ªCt € N¥M', 'M%o 1N¥M' AîAÑ
- z 8ªCt € N¥M', ' Ô Â ? Í)à

oÑ!oÒ !!\_ X?;

+ Ñ 0 Ö )ß ³G}5ž Ä webN©- à \* > Ô Ä10 6 Á

§ f?±"r Ö

- z K \*1,,NÈ . & i ÖK \* 63+O ' -NÈ ' - =, ' . & i È^ n p 91,,NÈ . & È» ² Ö  
3401033-
- z 63P € = f `1,,NÈ . & i ] x
- z !".žG}5žLö @ 0 § x
- z !".žG}5ž Web#•?ø ~ x
- z , • webN©- 3P € x
- z E • webN©- pM0, ' css . & x

z E • webN©- pM0, 'js . & x  
Ô?±"r Ö

z B' X web 0 §, 'N©- 1Ñ\*6 ~0Ç ]Z K \*, ' webN©- .(w È Z { }B' ... 0  
css ãjs . & i È F TZ . & i ; , ' . & \$5 ?ñ È Ô8#1, , § 1-1 Z . }5ž Ä

+ Ñ ¼ ÖN¥M' 3 p Ä10 6 Å

f 0 garden.htm ¼ garden.css . & È i ž ;M'5•N¥ 3 p . ÈF +X- Q » Ä

j ‡ ¼ 'B N¥M', '5•N¥ 3 p Ä



§ f ² ; Ö

1 Å ® ` E R W W Y R D R ' È X ! " div ] K \* 9 Z à , ' div Ä

2 Å K \* k v È X , ' ; È K \* = j È X ] K

\* # T Z È ² ; Ö

3 Å K \* x È A î 5 ž È + X ¾ n 5 ž x , 8 Z ? x

4 Å K \* # x È A î 5 ž È + X ¾ n 5 ž # x v ñ G > ~ Ä

5 Å j 4 div A î 5 ž css È ? ± " r ² ; Ö

.container A î 5 ž F 2 f í Ö Ä È é v x

.sidebar Aî5žF2 f í Ö ÃQ Ö Ãü Ÿ .(w Ãž Ø8# Eé x

.content Aî5žF2 f í Ö ÃQ Ö Ãž Ø8# Eé Ä

### Ô?±"r Ö

z X garden.htm · & ]6 :B NÈ html .1 Z .È Ô8#1,, § 2-1 Z .}5ž Ä

z X garden.css · & ]6 :B NÈ css .1 Z .È Ô8#1,, § 2-2 Z .}5ž Ä

### + Ñ 9 ÄM% 15•N¥AîAÑ 35 6 Ä

f ON©- ] ,´ garden.htm · & ¼ garden.css · & È !“.ž ¯+X · \Ã 7NÈ Ä G>~ Ä J Ä

f ÄK. Ö 1y HTML71®È ¼ @5•N¥ ]µ é s3P,´5F É È !D!“ž ¯+X CSSF9 ~ Ä ... } Ä ‡

f g ? Ä · \g ? Ä Ñì8ç Äü Ÿ Ä j ‡ Ä5•N¥ 3 p Ž W1y Î7- Î)à ¼ ´ 5•N¥ g ? ÈN¥M'AîAÑ

x ì .² ; Ö



### § f?±"r Ö

1 Ä f 0 garden.htm · & È ® ` ,´ È X ! ]j x ,8Z ?\$+ Ð ,8ZN© Ö

z \$+ Ð ,8Z 7NÈ È k 7NÈ j 5/=0 ^ È Ÿ 7NÈ FRESH FLOWERS ØRDER

z \$+ Ð ,8ZN©ul 71® ÈFJE÷li 71®\$+ Ð ,8ZN© Ö ¶ "8á2 Ä+O 8á2 Ä/I 8á2 Ä

8ª\_8á2 Ä

2 Ä f 0 garden.css · & È 9'— x ì .j ,8Z ?\$+ Ð g ? Ö

z Aî5ž k 7NÈ Ä Ÿ 7NÈ ‡ f g ? x

z Aî5ž ,8ZN© g ? x

z Aî5žF9 ] ,8Z €N© g ? x

z Aî5ž ,8Z €N©Cμ4xK. Ö g ? x

3 Ä f 0 garden.htm · & È j # x x ñ G>~\$+ Đ v ñ .(w È X ]\$+ Đ Ö

1 Å\$+ Đ , ' +X ¾ n5ž x ñ G>~ 7NÈ È X ]È\$+ Đ 3 Z Ö

z 1\ 1 Z È +X ¾ n/j Eé, ' 6 ç4i x

z 1\ 2 Z È ÈX g n/j 94x 7NÈ5/ =0 ^ ¼ /j x

z 1\ 3 Z È +X ¾ n/j #Eé, ' 6 ç4i Ä

2 Å\$+ Đ , ' È+X ¾ ^ n p 9 x ñ .(w È X ]\$+ Đ 6 Z div

z 6 Z ü ü +X ¾ n/j § f x ñ x

z X ]\$+ Đ 0 Z x ñ .(w ¼ 0 Z+X ¾ n/j x ñ =0 , 'lâ:m 71® Ä

4 Ä f 0 garden.css · & È j x ñ G>~\$+ Đ Ö

z Aî5ž 7NÈdiv ¼ 7NÈ 6 ç4i div , ' g ? x

z Aî5ž n/j x ñ .(w, ' g ? Ä

Ô?±"r Ö

z X garden.htm · & ] 6 :B NÈ html .1 Z . È Ô8#1,, § 3-1 Z . }5ž Ä

z X garden.css · & ] 6 :B NÈ css .1 Z . È Ô8#1,, § 3-2 Z . }5ž Ä

+ Ñ Ä E • JS «&ÿ & È ¼ 'N¥M' - z «&ÿ, ' Ø 1 x ì Ä 15 6 Ä



## § f?±"r Ö

z à \* banner.js · & È É • f } (© x pM0 .1 Ä

z .../j .(w Í!Q j Ö banner01.jpg Ãbanner02.jpg Äbanner03.jpg ×

z !ÿLÄ 208 Ø7'0P .(w ×

z .(w ; é V 9 ‡ ,8Z È UP 70+ Ø8# ,8Z ‡ È £ n/j-( £ .(w ×

## Ô?±"r Ö

z X garden.htm · & ] 6 :B NÈ html .1 Z . È Ô8#1,, § 4-1 Z . }5ž Ä

z X garden.css · & ] 6 :B NÈ css .1 Z . È Ô8#1,, § 4-2 Z . }5ž Ä

+ Ñ Ä ÃB3+X FG JSON & È Î)à Ô Â ?5•N¥ Ä 25 6 Ä

1 ÄF +X-( £,´·\ § -; JSON ž · & garden.json ÈJSON &,´ µ é ú l ? ²

; . p/j Ö

```
{ "ID": "1", "TYPE": "园艺资材", "NAME": "廊式花架", "IMG": ". /IMG/garden/1.jpg" },
{ "ID": "2", "TYPE": "园艺资材", "NAME": "廊式花架", "IMG": ". /IMG/garden/2.jpg" },
{ "ID": "3", "TYPE": "园艺资材", "NAME": "廊式花架", "IMG": ". /IMG/garden/3.jpg" },
{ "ID": "4", "TYPE": "园艺资材", "NAME": "廊式花架", "IMG": ". /IMG/garden/4.jpg" },
{ "ID": "5", "TYPE": "园艺资材", "NAME": "廊式花架", "IMG": ". /IMG/garden/5.jpg" },
{ "ID": "6", "TYPE": "园艺资材", "NAME": "廊式花架", "IMG": ". /IMG/garden/6.jpg" },
{ "ID": "7", "TYPE": "园艺资材", "NAME": "片式花架", "IMG": ". /IMG/garden/7.jpg" },
{ "ID": "8", "TYPE": "园艺资材", "NAME": "片式花架", "IMG": ". /IMG/garden/8.jpg" },
{ "ID": "9", "TYPE": "园艺资材", "NAME": "片式花架", "IMG": ". /IMG/garden/9.jpg" },
{ "ID": "10", "TYPE": "园艺资材", "NAME": "片式花架", "IMG": ". /IMG/garden/10.jpg" },
{ "ID": "11", "TYPE": "园艺资材", "NAME": "片式花架", "IMG": ". /IMG/garden/11.jpg" },
{ "ID": "12", "TYPE": "园艺资材", "NAME": "片式花架", "IMG": ". /IMG/garden/12.jpg" },
```

§ f?±"r Ö B' -; JSON & È ® \* > /X8á æ -( £,´·´ ž Ä

Ô?±"r Ö ) ® `´ žF >| Z . È Ô8#1,, § 4-1 Z . }5ž Ä

2 ÄF +XJS F JQuery ° \_ ÈB3+X FG JSON ž garden.json · & È Î)à Ô Â ?5•N¥  
5F É Ä § f x ì . ² ; . p/j È » ²&é + E é ? s3P Jñ8ª8á æ È #E é ?- µ é i ž&é  
+,´ µ é È n/j \* Jñ8ª8á æ ,´-( £ x ñ Y Ä



## § f?±"r Ö

z à \* · & garden.js È ! 6 · & E • ` garden.htm · & ] Ä

z j x, ´, 8ZN© ul 71® ] l i s3P\$+ DUP 7 ... + » & Ä

z UP 7&é + » &?±"r i ž&é + 71®, ´ µ é È # x x ñ G>~ ?- , ´ 7NÈ n/j&é + 71®, ´  
 · \ µ é ÈB3+X FG JSON ž · & Èx ñ G>~ ?- N¥ ] n/j IMGs3P ) Ä, ´ .(w È  
 .(w ; é n/j NAMEs3P, ´ l Ä § f&é + » &, ´-( £#k Ø . ² ; . p/j Ö

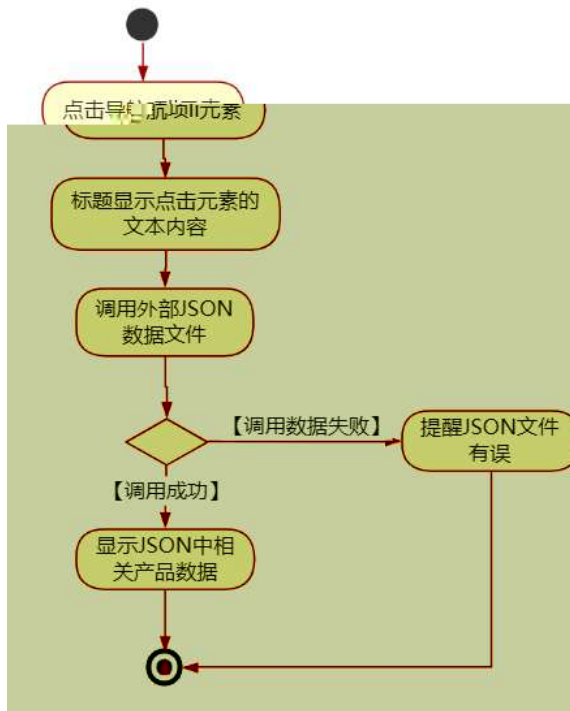

### Ô?±"r Ö

z B' Z &é + (w ?8á æ 71® > È # x x ñ G>~ n/j JSON· & ],' (w ?8á æ  
ž-( £ x ñ, ' x ì . Ä Ô8#1,, § 5-2 Z . }5ž Ä

z B' Z &é + ) 0û ?8á æ 71® > È # x x ñ G>~ n/j JSON· & ],' ) 0û ?8á  
æ ž-( £ x ñ, ' x ì . Ä Ô8#1,, § 5-3 Z . }5ž Ä

z B' Z garden.htm · & .1 ] È E • garden.js · &,'-( £ .1 .(w Ä Ô8#1,,  
§ 5-4 Z . }5ž Ä

z B' Z garden.js · & ] ÈB3+XJSON &,' .1 .(w Ä Ô8#1,, § 5-5 Z . }  
5ž Ä

+ Ñ • Ö6| J3P « Ä 10 6 Ä

oÑBoÒÎ í ' &?±"r?ñ \ Q ‡Lt ... 2

oÑ4oÖ3 h &Gÿ?±"r?ñ \ Q ‡Lt ... 3

oÑ5oÖZ, ÄM,, xX•5ê8ß& e . 4



B NÍ5L - Æ ELu#Q }5Ä1bF5±1 N-\$ Ý ÷ c ù f1%N«M~,°AôAx D

¥ ! ¢ t/p W •

oÑ! oÒ !!\_2•^®

Lo#K w5¾41\ f6â+X ñ 9L€ œ 4ÿ:U93 \$ 5 +O x ÃK0 ^ ÖK 8H f6â+X ñ úG} & Ãã4Ô  
5\$ = 8 € É Ã)ë\*34Ô5\$ = 8 € É Ã A72 = 8 € É Ã •7& € É f6â+X ñ úG} & Ã t j ~ € Ã"-  
E-G} & Ã™ ^E-G} & Ã8 >|E-G} & ÃF Ø2« =O ÃM» Ã nœ.DO! Ã 0 ÖK 8H Ã.ã4Ô5\$ =  
8 € É Ã)ë\*34Ô5\$ = 8 € É Ã A72 = 8 € É Ã •7& € É ¼ j àAî 7 ÃF Ø2« =O ÃM» Ã m x  
K0 ^ Ö æ § Ã&ÿO Ã>õO € É xCW(™F \* Ä

)à œ ( ã Ê \*Aî 0 Z 1 J5•1 • A0û 1 J 'B' È Ð j x ñ, ' Ó P È™ W œ (, ' = Ö È  
fFP8 !, ' ñ(| Äœ (5•1 N©- - = j Lo#K w5¾41\ 5• È5•1 \_ œ ( ÿ FL g ÈFJE÷ œ  
(5•1, ' \*Aî È , - ` A F+| Ó PLo#K w5¾41\ f ñ È\$ - ` .../j œ (, ' x ñ Äœ (5•1  
6 œ (, ' x ñ ...)à5 œ G ÈÀÙ \$ J, ' ê ^ . Ff œ (, ' x ñ È\$ J, ' œ GF9 œ (, ' x ñ È\$  
J, ' Ò g Û ` œ (, ' x ñ Ä

4ÿE÷ } OM0"rB3.DÈ5•1 N©- 4ô4ôK ) œ (5•1 N©- "4ÿF >|N©- M0"r 6 À È6 \5•1  
N©-, ' }1 N¥M' 6 @ › Z Q ‡ È6 [ \_OÆN¥ Ã j k+Ç Ã x ñ ] ó Ã = Ñ \_1 Ã 8 œ I d Ã  
àL+ Ø 1 Ã £ ¾ A Ã6,,3+ A 1y Ä • œ j ÉLo#K w5¾41\ È5•1 N©- 0 4ô, ' @ ^ ÈB' G÷+X  
-(Ä, '5•N¥ 0 §Eÿ & • ¼ @ Í)à ; -(£ œ + Ñ Ö

z x ñ ] ó N¥M', 'N¥M' 3 p

z x ñ ] ó N¥M', 'M%o 1N¥M'AîAÑ

z x ñ ] ó N¥M', ' Ô Â ? Í)à

oÑ! oÒ !!\_ X?;

+ Ñ 0 Ö )ß ³G}5ž > webN©- à \* Ä10 6 Ä

§ f?±"r Ö

1) K \*1,,NÈ · & i ÖK \* 63+O ' -NÈ ' - =, ' · & i È ^ n p 91,,NÈ · & È » ² Ö

3401033-6

- 3) !“.žG}5žLö @ 0 § x
- 4) !“.žG}5ž Web#•?ø ~ x
- 5) , • webN©- 3P €x
- 6) E • webN©- pM0,´ css · & x
- 7) E • webN©- pM0,´ js · & x

Ô?±"r Ö

z B' X web 0 §,´N©- 1Ñ\*6 ~0Ç ]Z K \*,´ webN©- .(w È Z { }B' ... 0  
 css Äj s · & i È F T Z · & i ;,´ · & \$ 5 ?ñ È Ô8#1,, § 1-1 Z . }5ž Ä

+ Ñ ¼ ÖN¥M' 3 p Ä10 6 Ä

f 0 product. html ¼ product. css · & È i ž ;M'5•N¥ 3 p . ÈF +X- Q » Ä j ± ¼  
 ´B N¥M',´5•N¥ 3 p Ä

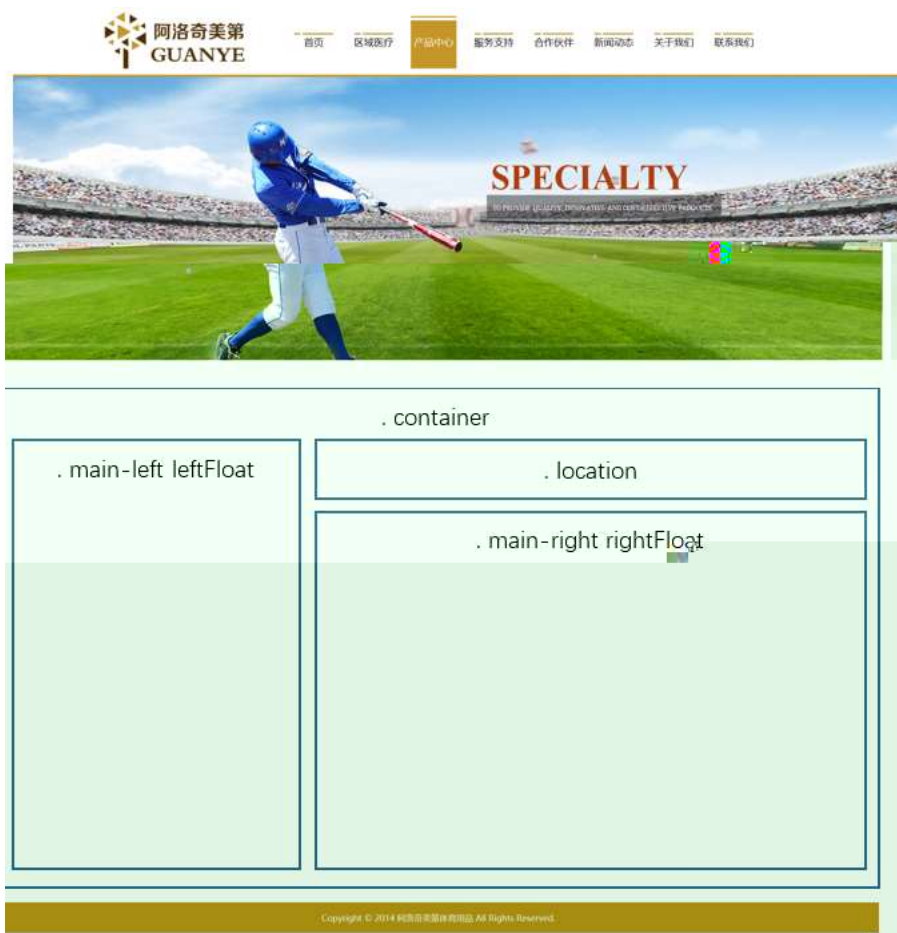

§ f ² ; Ö

1 `class="container" , div X!" div JK * 9 Z div Ä`

2 `x div Ä class="main- left leftFloat" È+X ¼ n5ž x ,8Z ? x`

3 `# x • : div Ä class="location" È+X ¼M' 5 • ,8Z Ä`

4 `# x • ; div Ä class="main- right rightFloat" È+X ¼ n5ž # x x ñ G>~ Ä`

5 `j 4 div Ä css È?±"r ² ; Ö`

- z `Ä.class="container" , g ? x`
- z `Ä.main- left , g ? x`
- z `Ä.left Float , g ? x`
- z `Ä.location , g ? x`
- z `Ä.main- right , g ? x`
- z `Ä.rightFloat , g ? x`

`È?±"r Ö`

- z `X product.html . & ] 6 :B NÈ html .1 Z . È Ö8#1,, § 2-1 Z . }5ž Ä`
- z `X product.css . & ] 6 :B NÈ css .1 Z . È Ö8#1,, § 2-2 Z . }5ž Ä`

**+ Ñ 9 ÄM% 15•N¥AIAÑ 25 6 Ä**

`f 0 product.html ¼ product.css . & È !".ž +X . \ Ä 7NÈ Ä G>~ Ä J Ä f ÄK. Ö`

`1y HTML71@È ¼ @5•N¥ ] µ é s3P, '5F É È !D! ".ž +X CSSF9 ~ Ä ... } Ä ‡ f g ? Ä`

`. \ g ? Ä Ñì8ç Äü Ÿ Ä j ‡ Ä5•N¥ 3 p Ž W1y İ7- İ)à ¼ ' 5•N¥ g ? ÈN¥M'AIAÑ x ì . ²`

`; Ö`



§ f?±"r Ö

1 Ã f 0 product.html · & È X × F O D V V - P O H I W ) Q I R D S W D , 8 Z  
 N © È § f ² ; Ö

1 Å \$ + Ð div 71® È Aî5ž class="sidebar\_title" È X div 71® µ \$ + Ð h1 71® È X h1 7  
 1® µ \$ + Ð · ‡ j × ñ ] ó ×

2 Å \$ + Ð div 71® È Aî5ž class="sidebar\_center" È X div 71® µ \$ + Ð ul 71® È Aî5ž  
 id="btn" È X ul 71® ] \$ + Ð Ä Z I i 71® È X 4 I i 71® ] w \$ + Ð a 71® È K. Ö j oª È X 4  
 a 71® ] È ò'— x Ì . Í I Q \$ + Ð · ‡ Ö à ñ Ø 9 € Ä C ä \* 33 + G Ä 2 \* 33 + G Ä , f \* 33 + G Ä ! ³  
 3 + G ×

2 Ã f 0 product.css · & È ò'— x Ì . j , 8 Z ? \$ + Ð css g ? È § f ² ; Ö

- z Aî5ž.sidebar\_title , ' g ? ×
- z Aî5ž.sidebar\_title h1 , ' g ? ×
- z Aî5ž.sidebar\_center , ' g ? ×
- z Aî5ž.sidebar\_center ul , ' g ? ×
- z Aî5ž.sidebar\_center li , ' g ? ×
- z Aî5ž.sidebar\_center li a , ' g ? ×
- z Aî5ž.sidebar\_center li a: hover , ' g ? ×

3 *f* 0 product.html · & È X # x F O D V V O R F, D W L P S Q D M' 5 • , 8 Z È § f<sup>2</sup>; Ö

1 Å\$+ Ð div 71® ÈAî5ž class="location01 rightFloat" ÈX div 71® µ\$+ Ð ul 71® È X ul 71® µ\$+ Ð • Z li 71® È 4 l i 71® µ é Í!Q j Ö

z j1\ 1 Z li 71® ÈAî5ž class="location02" È\$+ Ð · ‡ j Ø f }, ' }5ž Öx

z X1\ 2 Z li 71® µ\$+ Ð a 71® ÈK. Õ ` index.html È\$+ Ð · ‡ j OÆN¥ x

z X1\ 3 Z li 71® µ\$+ Ð · ‡ j ✖

z X1\ 4 Z li 71® µ\$+ Ð a 71® ÈK. Õ j0ª È\$+ Ð · ‡ j ... ñ .../j x

z X1\ 5 Z li 71® µ\$+ Ð · ‡ j ✖

z X1\ 6 Z li 71® µ\$+ Ð a 71® ÈK. Õ j0ª È!Aî5ž id="title\_c" È\$+ Ð · ‡ j à ñ Ø9€ x

4 *f* 0 product.css · & È ò'— x Ì . jM' 5 • , 8 Z j\$+ Ð css g ? È § f<sup>2</sup>; Ö

z Aî5ž.location01 li , ' g ? x

z Aî5ž.location01 li a , ' g ? x

z Aî5ž.location02 , ' g ? x

5 *f* 0 product.html · & È X # x F O D V V - P U L L J Q W U L J K , W d i O P S D W x ñ G > ~ È § f<sup>2</sup>; Ö

1 Å\$+ Ð div 71® ÈAî5ž class="location\_center" È id="thepic" x

2 Å X : F div 71® ]\$+ Ð • Z div 71®, • Z div 71® wAî5ž class="products" È X

4 µ | , ' div 71® ]\$+ Ð ; µ é Ö

z \$+ Ð a 71® ÈK. Õ j0ª È X a 71® µ ò'— x Ì . Í!Q\$+ Ð .(w x

z \$+ Ð a 71® ÈK. Õ j0ª , !Aî5ž class="products01" È X a 71® µ ò'— x Ì . Í!Q \$+ Ð yF · ‡ x

6 *f* 0 product.css · & È ò'— x Ì . j x ñ G > ~ \$+ Ð css g ? È § f<sup>2</sup>; Ö

z Aî5ž.location\_center , ' g ? x

z Aî5ž.products01 , ' g ? x

z Aî5ž.products01:hover , ' g ? x

Ô?±"r Ö

z X product.html · & ] 6 : B N È html . 1 Z . È Ô8#1, § 3-1 Z . }5ž Ä

z X product.css · & J 6 :B NÈ css .1 Z . È Ô8#1,, § 3-2 Z . }5ž Ä

+ Ñ Ä E • JS «&ÿ & È ¼ 'N¥M' - z «&ÿ, ' Ø 1 x ì Ä 15 6 Ä



§ f?±"r Ö

z f 0 product.js · & È É • f } (@ x pM0 .1 Ä

z .../j .(w Í!Q j Ö banner1.jpg Äbanner2.jpg Äbanner3.jpg x

z !ÿLÄ 2 0 8 Ø 7 ' 0 P .(w x

z fUP 7 Ü Ö X .(w : & È ÖE! ' 7 ' ÈUP 70+ 0 >5 5 Ý n x

z fUP 7&é + 3R E j È 6 n/j > { # ) Ä, 'Ež Ý .(w ÈUP 70+ 0 >5 5 Ý n x

Ô?±"r Ö

z B' Z : , ' - z «&ÿ(w x ì . È Ô8#1,, § 4-1 Z . }5ž Ä

z B' Z : x ì, ' js .1, ' .(w È Ô8#1,, § 4-2 Z . }5ž Ä

+ Ñ Ä ÄB3+X FG JSON & È Î)à Ô Ä ?5•N¥ Ä 25 6 Ä

1 ÄF +X-( £, ' · \ § -; JSON ž · & ball.json ÈJSON &, ' µ é ú l ? ² ;

· p/j Ö

```

{"ID":"1","TYPE":"产品中心","NAME":"新品推荐","IMG":"./IMG/BALL/1.jpg"},
{"ID":"2","TYPE":"产品中心","NAME":"新品推荐","IMG":"./IMG/BALL/2.jpg"},
{"ID":"3","TYPE":"产品中心","NAME":"新品推荐","IMG":"./IMG/BALL/3.jpg"},
{"ID":"4","TYPE":"产品中心","NAME":"新品推荐","IMG":"./IMG/BALL/4.jpg"},
{"ID":"5","TYPE":"产品中心","NAME":"新品推荐","IMG":"./IMG/BALL/5.jpg"},
{"ID":"6","TYPE":"产品中心","NAME":"新品推荐","IMG":"./IMG/BALL/6.jpg"},
{"ID":"7","TYPE":"产品中心","NAME":"足球系列","IMG":"./IMG/BALL/7.jpg"},
{"ID":"8","TYPE":"产品中心","NAME":"足球系列","IMG":"./IMG/BALL/8.jpg"},
{"ID":"9","TYPE":"产品中心","NAME":"足球系列","IMG":"./IMG/BALL/9.jpg"},
{"ID":"10","TYPE":"产品中心","NAME":"足球系列","IMG":"./IMG/BALL/10.jpg"},
{"ID":"11","TYPE":"产品中心","NAME":"足球系列","IMG":"./IMG/BALL/11.jpg"},
{"ID":"12","TYPE":"产品中心","NAME":"足球系列","IMG":"./IMG/BALL/12.jpg"},

```

§ f?±"r Ö

B' -; JSON & È ® \* > , f\*33+ G -( £, ' • ' ž Ä

Ô?±"r Ö

) ® `; ' žF > | Z . È Ô8#1,, § 5-1 Z . }ž Ä

2 ÅF +XJS F JQuery ° \_ ÈB3+X FG JSON ž ball.json · & È Î)à Ô Â ?5•N¥5F  
 É Ä » ²&é + E é ? s3P Cã\*33+ G È #Eé ?- µ é i ž&é +, ' µ é È n/j \* Cã\*33+  
 G , '-( £ x ñ Ÿ Ä § f x ì .² ; . p/j È# ?4Ò8¢ 74Ò, ' j j ž F, ' j Ä



§ f?±"r Ö

z à \* · & ball.js È ! 6 · & E • ` product.htm · & ] Ä

z j x, ' ,8ZN© ul 71® ] li s3P\$+ ÐUP 7 ... + » & Ä

z UP 7&é + » &?±"r i ž&é + 71®, ' µ é È # x x ñ G > ~ ?- , ' 7NÈ n/j&é + 71®, '

· \ μ é ÈB3+X FG JSON ž · & Èx ñ G>~ ?- N¥ ] n/j IMGs3P ) Ä,´ .(w È  
 .(w ; é n/j NAMEs3P,´ l Ä § f&é + » &,´-( £#k Ø .² ; . p/j Ö

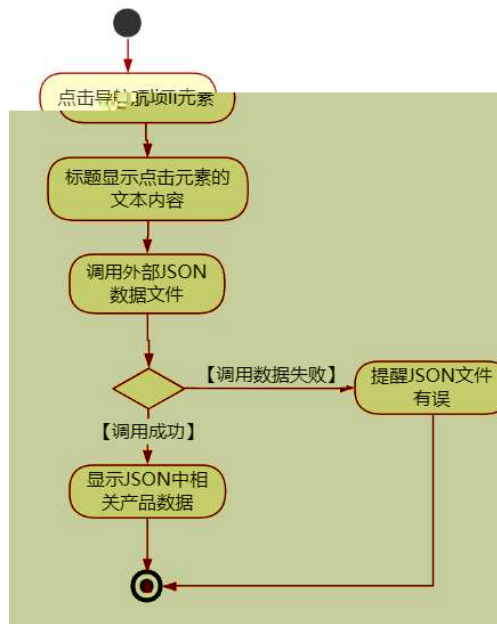

### Ô?±"r Ö

- z B' Z &é + 2 \*33+ G 71® > È # x x ñ G>~ n/j JSON & ],´ 2 \*33+ G  
 ž-( £ x ñ,´ x ì .È Ô8#1,, § 5-2 Z . )5ž Ä
- z B' Z &é + , f\*33+ G 71® > È # x x ñ G>~ n/j JSON & ],´ , f\*33+  
 G ž-( £ x ñ,´ x ì .È Ô8#1,, § 5-3 Z . )5ž Ä
- z B' Z product.htm · & .1 ]È E • ball.js · &,´-( £ .1 .(w È Ô8#1,, §  
 5-4 Z . )5ž Ä
- z B' Z ball.js · & ]ÈB3+X JSON & ,´ .1 .(w È Ô8#1,, § 5-4 Z . )5ž Ä

+ Ñ • Ö6| J3P « Ä 10 6 Å

oÑboÖÎ í ' &?±"r?ñ \ Q ‡Lt ... 2

oÑ4oÖ3 h &Gÿ?±"r?ñ \ Q ‡Lt ... 3

oÑ5oÖZ, ÄM,, xX•5ê8ß& e . 4



B NÍ5L - Æ ELu#Q }5Ä1bF5‡1 N-\$ æL1 Þ 7 f1%N«M̄,°AôAx D

¥ ! ¢ t/p W •

oÑ! oÒ !!\_2•^®

Lo#K w5¼1\ f6â+X ñ 9L€ œ 4ÿ:U93 \$ 5 +O x ÃK0 ^ ÖK 8H f6â+X ñ úG} & Ãã4Ô  
5\$ = 8 € É Ã)ë\*34Ô5\$ = 8 € É Ã A72 = 8 € É Ã •7& € É f6â+X ñ úG} & Ã t j ~ € Ã"-  
E-G} & Ã™ ^E-G} & Ã8 >|E-G} & ÃF Ø2« =O ÃM» Ã m x.D0! Ã 0 ÖK 8H Ã.ã4Ô5\$ =  
8 € É Ã)ë\*34Ô5\$ = 8 € É Ã A72 = 8 € É Ã •7& € É ¼ j àAî 7 ÃF Ø2« =O ÃM» Ã m x  
K0 ^ Ö æ § Ã&ÿO Ã>õO € É xCW(™F \* Ä

)à œ ( ã Ê \*Aî 0 Z 1 J5•1 • A0ù 1 J 'B' È Ð j x ñ, ' Ó P È™ W œ (, ' = Ö È  
fFP8 !, ' ñ(| Äœ (5•1 N©- - = j Lo#K w5¼1\ 5• È5•1 \_ œ ( ÿ FL g ÈFJE÷ œ  
(5•1, ' \*Aî È , - ` A F+| Ó PLo#K w5¼1\ f ñ È\$ - ` .../j œ (, ' x ñ Äœ (5•1  
6 œ (, ' x ñ ...)à5 œ G ÈÀÙ \$ J, ' ê ^ . Ff œ (, ' x ñ È\$ J, ' œ GF9 œ (, ' x ñ È\$  
J, ' Ò g Û ` œ (, ' x ñ Ä

4ÿE÷ } OM0"rB3.D È5•1 N©- 4ô4ôK ) œ (5•1 N©- "4ÿF >|N©- M0"r 6 À È6 \5•1  
N©-, ' }1 N¥M' 6 @ › Z Q ‡ È6 [ \_OÆN¥ Ã j k+Ç Ã x ñ ]ó Ã = Ñ \_1 Ã 8 œ I d Ã  
àL+ Ø 1 Ã £ ¼ A Ã6,,3+ A 1y Ä • œ j ÉLo#K w5¼1\ È5•1 N©- 0 4ô, ' @ ^ ÈB' G÷+X  
-(Ä, '5•N¥ 0 §Eÿ & • ¼ @ Í)à ; -(£ œ + Ñ Ö

- z àL+ Ø 1 N¥ M', 'N¥M' 3 p
- z àL+ Ø 1 N¥M', 'M% 1N¥M' AîAÑ
- z àL+ Ø 1 N¥M', ' Ô Â ? Í)à

oÑ! oÒ !!\_ X?;

+ Ñ 0 Ö )ß ³G}5ž > webN©- à \* Ä10 6 Ä

§ f?±"r Ö

1) K \*1,,NÈ · & i ÖK \* 63+O ' -NÈ ' - =, ' · & i È ^ n p 91,,NÈ · & È » ² Ö

3401033-7

2) 63P € = f `1,,NÈ · & i ] x

- 3) !“.žG}5žLö @ 0 § x
- 4) !“.žG}5ž Web#•?ø ~ x
- 5) , • webN©- 3P €x
- 6) E • webN©- pM0,´ css · & x
- 7) E • webN©- pM0,´ js · & x

Ô?±"r Ö

z B' X web 0 §,´N©- 1Ñ\*6 ~0Ç ]Z K \*,´ web N©- .(w È Z { }B' ... 0  
 css Äj s · & i È F T Z · & i ;,´ · & \$ 5 ?ñ È Ô8#1,, § 1-1 Z .)5ž Ä

+ Ñ ¼ ÖN¥M' 3 p Ä10 6 Ä

f 0 news.html ¼ newscss · & È i ž ;M'5•N¥ 3 p . ÈF +X- Q » Ä j ‡ ¼ ´B N¥  
 M',´5•N¥ 3 p Ä

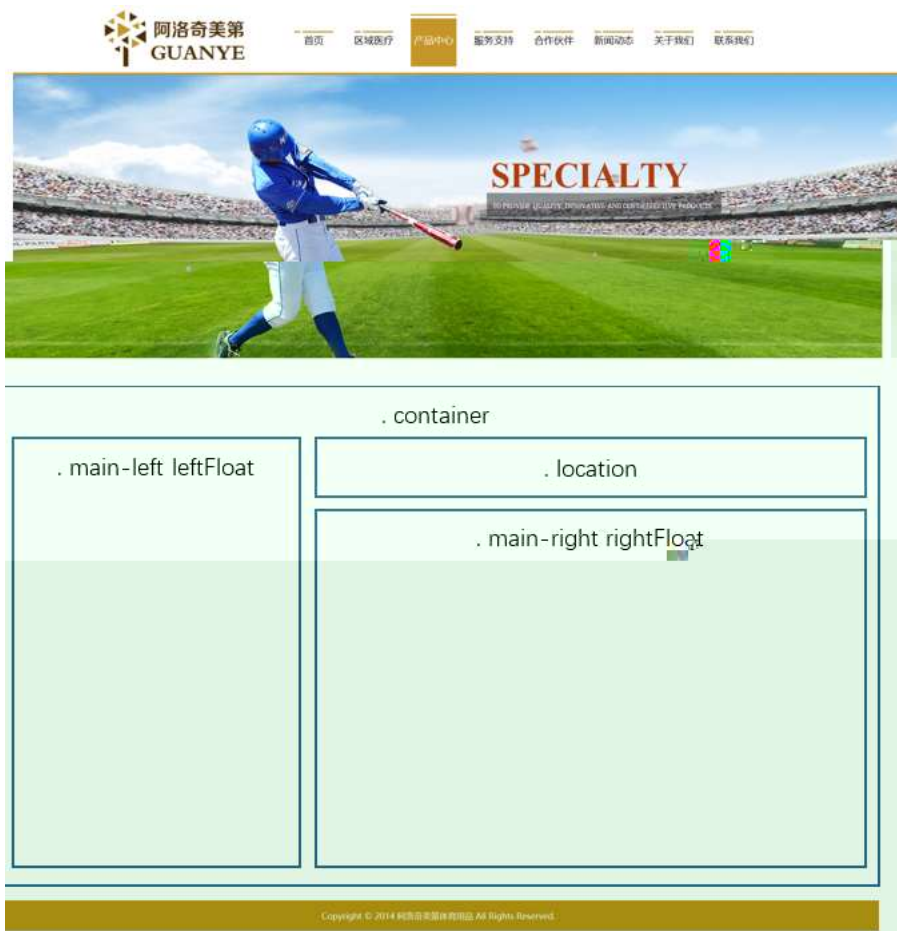

§ f ² ; Ö

1 `class="container" , div X!` `div JK * 9 Z` `div Ä`

2 `div Äi5ž class="main-left leftFloat" È+X ¾ n5ž x ,8Z ? x`

3 `div Äi5ž class="location" È+X ¾M' 5 • ,8Z Ä`

4 `div Äi5ž class="main-right rightFloat" È+X ¾ n5ž # x àL+ G>~ Ä`

5 `div Äi5ž css È?±"r ² ; Ö`

- z `Äi5ž.container , g ? x`
- z `Äi5ž.main-left , g ? x`
- z `Äi5ž.leftFloat , g ? x`
- z `Äi5ž.location , g ? x`
- z `Äi5ž.main-right , g ? x`
- z `Äi5ž.rightFloat , g ? x`

**È?±"r Ö**

- z `X newshtml . & ] 6 :B NÈ html .1 Z . È Ö8#1,, § 2-1 Z . }5ž Ä`
- z `X news css . & ] 6 :B NÈ css .1 Z . È Ö8#1,, § 2-2 Z . }5ž Ä`

**+ Ñ 9 ÄM% 15•N¥AIAÑ 35 6 Ä**

`f 0 news.html ¼ newscss . & È !“.ž -+X . \ Ä 7NÈ Ä G>~ Ä J Ä f ÄK. Ö 1yHTML`  
`71®È ¼ @5•N¥ ] µ é s3P, '5F É È ! D!“.ž -+X CSSF9 ~ Ä ... } Ä ‡ f g ? Ä . \ g`  
`? ÄNì8ç Ä6ü Ÿ Ä j ‡ Ä5•N¥ 3 p Ž W1y I7- Î)à ¼ ´ 5•N¥ g ? ÈN¥M'AIAÑ x ì . ² ; Ö`



**§ f?±"r Ö**

1 *f* 0 news.html · & È X x F O D V V - P O H L I Q W O H I W , ) G i R I \$ W D , 8 Z N © È § f <sup>2</sup>; Ö

1 Å\$+ Ð div 71® ÈAî5ž class="sidebar\_title" ÈX div 71® µ\$+ Ð h1 71® È X h1 7 1® µ\$+ Ð · ‡ j àL+ Ø 1 x

2 Å\$+ Ð div 71® ÈAî5ž class="sidebar\_center" È div 71® µ\$+ Ð ul 71® È="btn" È X ul 71® ]\$+ Ð Z li 71® È X 4 li 71® ] w\$+ Ð a 71® ÈK. Ö j0ª È X 4 a 71® ] È ò'— x ì . Í!Q\$+ Ð · ‡ Ö 1 J àL+ Ã>| J àL+ Ã Å f £# Å 1 J9"@' x

2 *f* 0 newscss · & È ò'— x ì . j , 8 Z ? \$+ Ð css g ? È § f <sup>2</sup>; Ö

- z Aî5ž.sidebar\_title , ' g ? x
- z Aî5ž.sidebar\_title h1 , ' g ? x
- z Aî5ž.sideba r\_center , ' g ? x
- z Aî5ž.sidebar\_center ul , ' g ? x
- z Aî5ž.sidebar\_center li , ' g ? x
- z Aî5ž.sidebar\_center li a , ' g ? x
- z Aî5ž.sidebar\_center li a: hover , ' g ? x

3 *f* 0 news.html · & È X # x , ' ]\$+ Ð M' 5 • , 8 Z È § f <sup>2</sup>; Ö

1 Å\$+ Ð div 71® ÈAî5ž class="location01 rightFloat" ÈX div 71® µ\$+ Ð ul 71® È X ul 71® µ\$+ Ð Z li 71® È 4 li 71® µ é Í ! Q j Ö

- z j1\ 1 Z li 71® ÈAî5ž class="location02" È X li 71® µ\$+ Ð · ‡ j Ø f } , ' } 5ž Öx
- z X1\ 2 Z li 71® µ\$+ Ð a 71® ÈK. Ö ` index.html È\$+ Ð · ‡ j OÆN¥ x
- z X1\ 3 Z li 71® µ\$+ Ð · ‡ j ✖
- z X1\ 4 Z li 71® µ\$+ Ð a 71® ÈK. Ö j0ª È!Aî5ž id="title\_c" È\$+ Ð · ‡ j à L+ Ø 1 x

4 *f* 0 newscs s · & È ò'— x ì . j M' 5 • , 8 Z j\$+ Ð css g ? È § f <sup>2</sup>; Ö

- z Aî5ž.location01 li , ' g ? x
- z Aî5ž.location01 li a , ' g ? x
- z Aî5ž.lo cation02 , ' g ? x

5 *f* 0 news.html · & È X # x 1 , ' ]\$+ Ð àL+ G>~ È § f

2; Ö

1 Å\$+ Ð div 71@ ÈÁî5ž class=" content\_right\_main " x

1 Å X div 71@ ]\$+ Ð ul 71@ ÈÁî5ž id="thenews" x

2 Å X ul 71@ ]\$+ Ð • Z li 71@ x

3 Å X 4 li 71@ ]\$+ Ð ; µ é Ö

z \$+ Ð a 71@ ÈK. Ö j0ª È ; X a 71@ ] ò'— x ì . Í!Q\$+ Ð àL+ 7NÈ · ‡ x

z ò'— x ì . Í!Q\$+ Ð àL+ O · ‡ x

6 Ã f 0 newscss · & È ò'— x ì . j àL+ G>~\$+ Ð css g ? È § f ² ; Ö

z Áî5ž.content\_right\_main ul , ' g ? x

z Áî5ž.content\_right\_main li , ' g ? x

z Áî5ž.content\_right\_main li a , ' g ? x

z Áî5ž.content\_right\_main li a: hover , ' g ? x

Ô?±"r Ö

z X newshtml · & ] 6 :B NÈ html .1 Z . È Ô8#1,, § 3-1 Z . }5ž Ä

z X news css · & ] 6 :B NÈ css .1 Z . È Ô8#1,, § 3-2 Z . }5ž Ä

+ Ñ Ã E • JS «&ÿ & È ¼ 'N≠M' ~ z «&ÿ, ' Ø 1 x ì Ä 15 6 Å



§ f?±"r Ö

z f 0 newsjs · & È É • f } (© x pM0 .1 Ä

z .../j .(w Í!Q j Ö banner1.jpg Åbanner2.jpg Åbanner3.jpg x

z !ÿLÄ 2 0 8 Ø 7 ' 0 P .(w x

z fUP 7 Ü œ X .(w : & È œ!' 7 ' ÈUP 70+ 0 >5 5 Ý n x

z fUP 7&é + 3R E j È 6 n/j > { # } Ä, 'Ež Ý .(w ÈUP 70+ 0 >5 5 Ý n x  
 Ô?±"r Ö

z B' Z : , ' - z «&ÿ(w x ì . È Ô8#1,, § 4-1 Z . }5ž Ä

z B' Z : x ì , ' js . 1 , ' .(w È Ô8#1,, § 4-2 Z . }5ž Ä

+ Ñ Ä ÄB3+X FG JSON & È Î)à Ô Â ?5•N¥ Ä 25 6 Ä

1 ÄF +X-( £, ' · \ § - ; JSON ž · & ballnew.json ÈJSON & , ' µ é ú l ?

² ; . p/j Ö

```
[{"ID": "1", "TYPE": "新闻中心", "NAME": "企业新闻", "TEXT": "天生旅人—用故事换“旅冲”", "TIME": "2020/7/6"},
{"ID": "2", "TYPE": "新闻中心", "NAME": "企业新闻", "TEXT": "每个人都是运动冠军：举办全民健身日系列活动", "TIME": "2020/6/27"},
{"ID": "3", "TYPE": "新闻中心", "NAME": "企业新闻", "TEXT": "品牌挚友李娜：越努力越幸运", "TIME": "2020/6/18"},
{"ID": "4", "TYPE": "新闻中心", "NAME": "企业新闻", "TEXT": "IWF上海国际健身展豪华商用系列新品即将发布", "TIME": "2020/6/9"},
{"ID": "5", "TYPE": "新闻中心", "NAME": "企业新闻", "TEXT": "跑步打卡：跑步机即将亮相直播间", "TIME": "2020/5/30"},
{"ID": "6", "TYPE": "新闻中心", "NAME": "企业新闻", "TEXT": "实领跑，引领健康生活新方式", "TIME": "2020/5/21"},
{"ID": "7", "TYPE": "新闻中心", "NAME": "企业新闻", "TEXT": "公司总部大楼项目施工合同签订仪式在宁隆重举行", "TIME": "2020/5/12"},
{"ID": "8", "TYPE": "新闻中心", "NAME": "企业新闻", "TEXT": "以匠心打造专业品质", "TIME": "2020/5/8"},
{"ID": "9", "TYPE": "新闻中心", "NAME": "企业新闻", "TEXT": "致敬抗疫英雄！企业向医疗队捐赠健身器材", "TIME": "2020/3/6"},
{"ID": "10", "TYPE": "新闻中心", "NAME": "行业新闻", "TEXT": "智体兼备，以体育人：校园体育解决方案", "TIME": "2020/7/16"},
{"ID": "11", "TYPE": "新闻中心", "NAME": "行业新闻", "TEXT": "一面大屏 多重智慧：彩屏智能家用跑步机", "TIME": "2020/6/28"},
{"ID": "12", "TYPE": "新闻中心", "NAME": "行业新闻", "TEXT": "智能健身步道、心率监测、运动排名，这所公园真心不错", "TIME": "2020/6/16"},
{"ID": "13", "TYPE": "新闻中心", "NAME": "行业新闻", "TEXT": "椭圆机大拆解 能否捍卫荣耀", "TIME": "2020/6/9"},
{"ID": "14", "TYPE": "新闻中心", "NAME": "行业新闻", "TEXT": "上海世博会智能健身器材新品预览", "TIME": "2020/5/20"}]
```

§ f?±"r Ö

B' - ; JSON & È ® \* > Ä f £# -( £, ' · ' ž Ä

Ô?±"r Ö

) ® ` , ' žF > | Z . È Ô8#1,, § 5-1 Z . }5ž Ä

2 ÄF +XJS F JQuery ° \_ ÈB3+X FG JSON ž ballnews.json · & È Î)à Ô Â ?5•

N¥5F É Ä » ²&é + Eé ? s3P > | J àL+ È #Eé ?- µ é i ž&é + , ' · \ È n/j \* > |

J àL+ -( £, ' àL+ G>~ Ä § f x ì . ² ; . p/j È# ?408ç 740, ' j j ž F, ' j

Ä



## § f?±"r Ö

z à \* . & ballnews.js È ! 6 . & E • ` news.html . & ] Ä

z j x , ' , 8ZN© ul 71® ] li s3P\$+ ÐUP 7 ... + » & Ä

z UP 7&é + » &?±"r i ž&é + 71®, ' µ é È # x x ñ G>~ ?- , ' 7NÈ n/j&é + 71®, ' . \ µ é ÈB3+X FG JSON ž . & È àL+ G>~ ?- N¥ ] n/j TITLE s3P ) Ä , ' à L+ 7NÈ È àL+ 3 &L\$ TIME s3P , ' IM• # n/j Ä § f&é + » & , ' -( £#k Ø . ² ; . p/j Ö

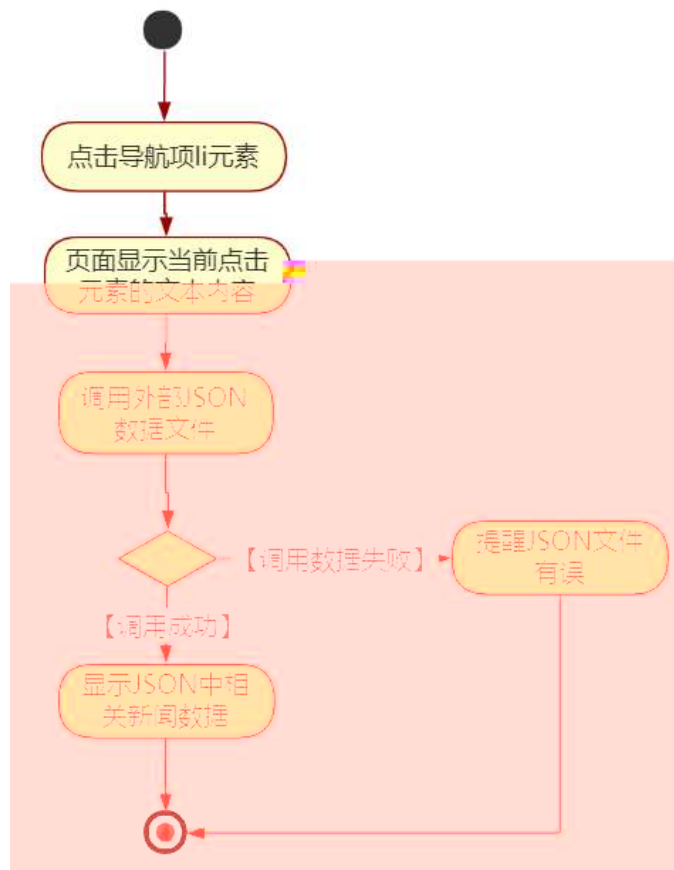

## Ô?±"r Ö

z B' Z &é + Â f £# 71® > È # x àL+ G>~ n/j JSON & ] , ' Â f £# ž-( £ àL+ , ' x ì . È Ô8#1 , § 5-2 Z . }5ž Ä

z B' Z &é + 1 J9"@1 71® > È # x àL+ G>~ n/j JSON & ] , ' 1 J9"@1 ž-( £ àL+ , ' x ì . È Ô8#1 , § 5-3 Z . }5ž Ä

z B' Z news.html . & . 1 ] È E • ballnews.js . & , ' -( £ . 1 . (w È Ô8#1 , § 5-4 Z . }5ž Ä

z B' Z ballnews.js . & ] ÈB3+X JSON. &, ' .1 .(w È Ô8#1,, § 5-5 Z . }  
5ž Ä

+ Ñ • Ö6| J3P « Ä 10 6 Å

oÑBoÒÎ í ' &?±"r?ñ \ Q ‡Lt ... 2

oÑ4o63 h &Gÿ?±"r?ñ \ Q ‡Lt ... 3

oÑ5oÖZ, ÄM,, xX•5ß& e . 4



B NÍ5L - Æ E U Õ # ÍAôAx ?L† ç . F5‡1 N-\$ ' ÷ ‹/p f1%N«M~  
,°AôAx D ¥ !¤ t/p W •

oÑi oÒ !!\_2•^®

O Ì ÇAÎAÑ 9L€ œ ( }DÛ j¹ 9 ï 2 o ÇAÎAÑ p È @0û ¼ 1995 ¢ È 2007 ¢ 2 8 i  
f j¹ 9 ï 2 o ÇAÎAÑ 9L€ œ ( È 2010 ¢ 12 8 \$ = j#%o ]+X 2 o ÇAÎAÑ 9L€ œ ( È \$  
9Np ÿ Ç 0;AÎAÑ CN© %o4x È 2 o>| J ÄFfD 0; Ä Ä"d 0; Å C J %o4x È 2 o>| J Ä5  
"d 0; Å C J I4x , 2 o œ+X 0; Ä 2 o ÔFJ ÄNp ÿ Ç Å C J ØB I4xCtCX ¼ õ\$h?ô BAî  
AÑ I4xCtCX Äœ ( 9— 0 JÄAÎAÑ Å j k È T d Ä ØB Ä 0; Å & h È Z AÄ · F Ä ...  
, ' ... Q ? È @0û ¶¹ 9 wL 2 o ÇAÎAÑ 9L€ œ ( Ä¹ 9 ]+X · F ... 9L€ œ ( T Z € œ  
( ¼ :#§ 6 œ ( Ä

)à œ ( ã È \*Aî 0 Z 1 J5•1 • A0û 1 J 'B' È Ð j x ñ, ' Ó P È ™ W œ ( , ' = Ö È  
fFP8 !, ' ñ(| Äœ (5•1 N©- - = j O Ì ÇAÎAÑ 9L€ œ ( 5• È5•1 \_ œ ( ÿ FL  
g ÈFJE÷ œ (5•1 , ' \*Aî È , - ` A F+| Ó P O Ì ÇAÎAÑ 9L€ œ ( È \$ - ` .../j œ ( ,  
' x ñ Äœ (5•1 6 œ ( , ' x ñ ...)à5 œ G ÈAÙ \$ J, ' ê ^ . Ff œ ( , ' x ñ È \$ J, ' œ GF9  
œ ( , ' x ñ È \$ J, ' Ò g Û ` œ ( , ' x ñ Ä

4ÿE÷ } OM0"rB3.D È5•1 N©- 4ô4ôK ) œ (5•1 N©- "4ÿF >|N©- M0"r 6 À È 6 \5•1  
N©- , ' }1 N¥M' 6 @ › Z Q ‡ È 6 [ \_OÄEN¥ Äœ ( ² à Ä O Ì LO Äœ ñ .../j Äœ ( àL+ Ä  
Ò g = Ñ Ä ê } 6 ^ Ä6,,3+ A 1y Ä •œ j É O Ì ÇAÎAÑ 9L€ œ ( È5•1 N©- 0 4ô , ' @  
^ ÈB' G÷+X-( Ä, '5•N¥ 0 §Eÿ & •¼ @ Î)à ; -( £ œ + Ñ Ö

- z œ ñ .../j N¥M', 'N¥M' 3 p
- z œ ñ .../j N¥M', 'M%o 1N¥M'AÎAÑ
- z œ ñ .../j N¥M', ' Ô Ä ? Î)à

oÑ2oÒ !!\_ X?;

+ Ñ 0 Ö )ß ³G)5ž > webN©- à \* Ä10 6 Ä

§ f?±"r Ö

1) K \*1,,NÈ · & i ÖK \* 63+O ' -NÈ ' - =, ' · & i È ^ n p 91,,NÈ · & È » ² Ö

3401033-8

2) 63P € = f`1,,NÈ · & i ] x

3) !“.žG)5žLö @ 0 § x

4) !“.žG)5ž Web#•?ø ~ x

5) , • webN©- 3P €x

6) E • webN©- pM0,´ css · & x

7) E • webN©- pM0,´ js · & x

Ô?±"r Ö

z B' X web 0 §,´N©- 1Ñ\*6 ~0Ç ]Z K \*,´ webN©- .(w È Z { }B' ... 0  
css Äj s · & i È ˆF T Z · & i ;,´ · & \$5 ?ñ È Ô8#1,, § 1-1 Z . )5ž Ä

+ Ñ ¼ ÖN¥M' 3 p Ä10 6 Å

f 0 show.html ¼ showcss · & È i ž ;M'5•N¥ 3 p . ÈF +X- Q » Äj ± ¼ 'B N¥  
M',´5•N¥ 3 p Ä



## § f²; Ö

1 Å ® ` class=" main" , ´ div È X!" div ] K \* 9 Z div Ä

2 Å x div È Aî5ž class="main\_left" È+X ¾ n5ž x ,8Z ? x

3 Å # x • : div È Aî5ž class="main\_top" È+X ¾ M' 5 • ,8Z Ä

4 Å # x • ; div È Aî5ž class="main\_con" È+X ¾ n5ž # x Œ ñ .../j G>~ Ä

5 Å j 4 div Aî5ž css È?±"r²; Ö

z Aî5ž. main , ´ g ? x

z Aî5ž.main\_left , ´ g ? x

z Aî5ž.main\_top , ´ g ? x

z Aî5ž.main\_con , ´ g ? Ä

## Ô?±"r Ö

z X showhtml . & ] 6 :B NÈ html .1 Z . È Ô8#1,, § 2-1 Z . }5ž Ä

z X showcass . & ] 6 :B NÈ css .1 Z . È Ô8#1,, § 2-2 Z . }5ž Ä

## + Ñ 9 ÄM%o 15•N¥AîAÑ 35 6 Å

f 0 show.html ¼ showcass . & È !“.ž +X . \ Ä 7NÈ Ä G>~ Ä J Â f ÄK. Ö 1yHTML

71®È ¼ @5•N¥ ] µ é s3P,´5F É È ! D!“ .ž +X CSSF9 ~ Ä ... } Ä ‡ f g ? Ä . \ g

? ÄÑì8ç Ä6ü Ÿ Ä j ‡ Ä5•N¥ 3 p Ž W1y İ7- İ)à ¼ ´ 5•N¥ g ? ÈN¥M'AîAÑ x ì .²; Ö

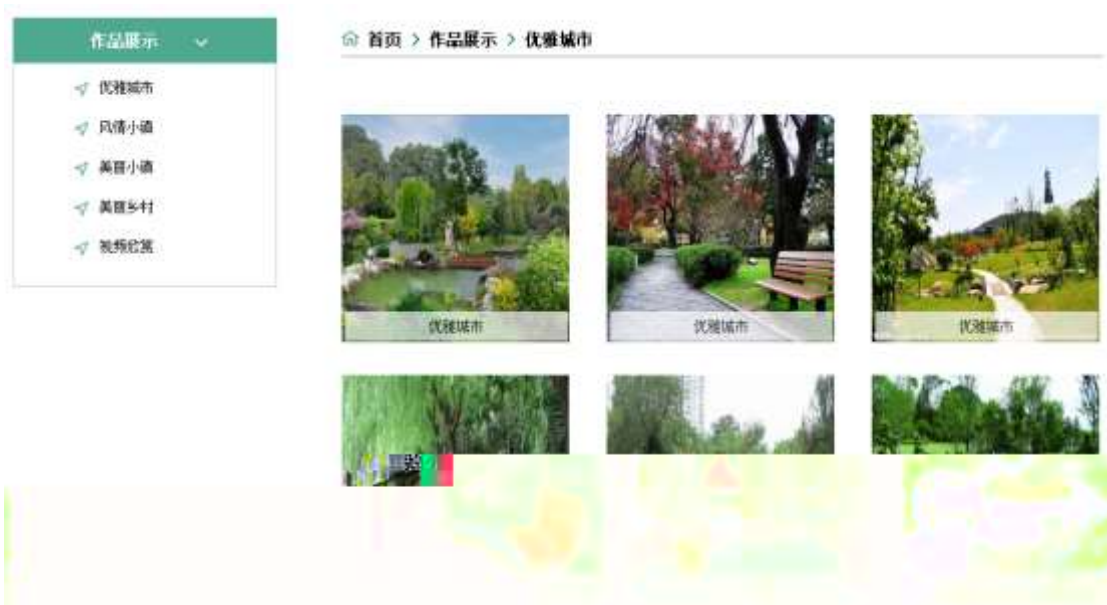

## § f?±"r Ö

- 1 `Ã f 0 show.html . & È X x F O D V V P D L Q B O W H J $ W D , 8 Z N © È § f ² ; Ö`
  - 1 `Å$+ Ð div 71® È Áî5ž class="title" È X div 71® ]$+ Ð . ‡ j œ ñ .../j x`
  - 2 `Å$+ Ð div 71® È Áî5ž class="menu" È id="btn" È X div 71® ]$+ Ð Ä Z a 71® È`

K. Ö j0ª È ò'— x Ì . X 4 a 71® ]\$+ Ð . ‡ Ö H L õ þ 2 Ã N þ õ ? K w Ã 5¾ m ? K w Ã 5¾ m ' • Ã ? ö N Á ! S C • Ä
- 2 `Ã f 0 show.css . & È ò'— x Ì . j , 8 Z ? $ + Ð css g ? È § f ² ; Ö`
  - z `Aî5ž.title , ' g ? x`
  - z `Aî5ž.menu , ' g ? x`
  - z `Aî5ž.menu a , ' g ? x`
  - z `Aî5ž.menu a : hover , ' g ? x`
- 3 `Ã f 0 show.html . & È X # x , ' ]$+ Ð M' 5 • , 8 Z È § f ² ; Ö`
  - 1 `Å$+ Ð img 71® È ò'— x Ì . $ + Ð . ( w x`
  - 2 `Å$+ Ð a 71® È K. Ö 8 # index.html N ¥ M' È X a 71® ]$+ Ð . ‡ j O A E N ¥ x`
  - 3 `Å$+ Ð . ‡ j *`
  - 4 `Å$+ Ð a 71® È K. Ö 8 # show.html N ¥ M' È X a 71® ]$+ Ð . ‡ j œ ñ .../j x`
  - 5 `Å$+ Ð . ‡ j *`
  - 6 `Å$+ Ð a 71® È K. Ö j0ª È Áî5ž id="title_c" È . ‡ j H L õ þ 2 x`
- 4 `Ã f 0 show.css . & È ò'— x Ì . j M' 5 • , 8 Z ]$+ Ð css g ? È § f ² ; Ö`
  - z `Aî5ž.main_top a , ' g ? x`
  - z `Aî5ž.main_top a : hover , ' g ? x`
- 5 `Ã f 0 show.html . & È X # x , ' ]$+ Ð œ ñ .../j G > ~ È § f ² ; Ö`
  - 1 `Å$+ Ð div 71® È Áî5ž class="content" È id="thepic" x`
  - 2 `Å X : div 71® ]$+ Ð ul 71® È X ul 71® ]$+ Ð • Z li 71® x`
  - 3 `Å X 4 l i 71® ]$+ Ð ; µ é Ö`
    - z `$+ Ð a 71® È K. Ö j0ª È ; X a 71® ] ò'— x Ì . Í ! Q $ + Ð . ( w x`
    - z `$+ Ð span 71® È X span 71® ]$+ Ð a 71® È K. Ö j0ª È ; X a 71® ] ò'— x Ì . Í ! Q $ + Ð . ‡ x`
- 6 `Ã f 0 show.css . & È ò'— x Ì . j œ ñ .../j G > ~ $ + Ð css g ? È § f ² ; Ö`

- z Aî5ž. content , ' g ? x
- z Aî5ž.content ul , ' g ? x
- z Aî5ž.content ul li , ' g ? x
- z Aî5ž.content ul li>a , ' g ?
- z Aî5ž.content ul li>a:hover , ' g ? x
- z Aî5ž.content ul li span , ' g ? x
- z Aî5ž.content ul li span a , ' g ?
- z Aî5ž.c ontent ul li span a:hover , ' g ? x
- z Aî5ž#thepic img , ' g ? x

Ô?±"r Ö

- z X show.html · & J 6 :B NÈ html .1 Z . È Ô8#1,, § 3-1 Z . }5ž Ä
- z X show.css · & J 6 :B NÈ css .1 Z . È Ô8#1,, § 3-2 Z . }5ž Ä

+ Ñ Ä E • JS «&ÿ & È ¼ 'N¥M' - z «&ÿ, ' Ø 1 x ì Ä 15 6 Ä



§ f?±"r Ö

- z f 0 showjs · & È É • f } (© x pM0 .1 Ä
- z .../j .(w Í!Q j Ö banner1.jpg Äbanner2.jpg Äbanner3.jpg x
- z !ÿLÄ 2 0 8 Ø 7 ' 0 P .(w x
- z fUP 7 Ü ÖE X .(w : & È ÖE! ' 7 ' ÈUP 70+ 0 >5 5 Ý n x
- z fUP 7&é + 3R E j È 6 n/j > { # ) Ä, 'Ež Ý .(w ÈUP 70+ 0 >5 5 Ý n x

Ô?±"r Ö

- z B' Z : , ' - z «&ÿ(w x ì . È Ô8#1,, § 4-1 Z . }5ž Ä

z B'Z :xì, js .1,.(w È Ô8#1,, § 4-2 Z. }5ž Ä

+ Ñ Ä ÃB3+X FG JSON & È î)à Ô Â ?5•N¥ Ä 25 6 Ä

1 ÄF +X-( £, '·\ § -; JSON ž · & park.json ÈJSON &, 'µ é ú l ? ²;

. p/j Ö

```
{ "ID": "1", "TYPE": "作品展示", "NAME": "优雅城市", "IMG": "/IMG/BALL/1.jpg" },
{ "ID": "2", "TYPE": "作品展示", "NAME": "优雅城市", "IMG": "/IMG/BALL/2.jpg" },
{ "ID": "3", "TYPE": "作品展示", "NAME": "优雅城市", "IMG": "/IMG/BALL/3.jpg" },
{ "ID": "4", "TYPE": "作品展示", "NAME": "优雅城市", "IMG": "/IMG/BALL/4.jpg" },
{ "ID": "5", "TYPE": "作品展示", "NAME": "优雅城市", "IMG": "/IMG/BALL/5.jpg" },
{ "ID": "6", "TYPE": "作品展示", "NAME": "优雅城市", "IMG": "/IMG/BALL/6.jpg" },
{ "ID": "7", "TYPE": "作品展示", "NAME": "风情小镇", "IMG": "/IMG/BALL/7.jpg" },
{ "ID": "8", "TYPE": "作品展示", "NAME": "风情小镇", "IMG": "/IMG/BALL/8.jpg" },
{ "ID": "9", "TYPE": "作品展示", "NAME": "风情小镇", "IMG": "/IMG/BALL/9.jpg" },
{ "ID": "10", "TYPE": "作品展示", "NAME": "风情小镇", "IMG": "/IMG/BALL/10.jpg" },
{ "ID": "11", "TYPE": "作品展示", "NAME": "风情小镇", "IMG": "/IMG/BALL/11.jpg" },
{ "ID": "12", "TYPE": "作品展示", "NAME": "风情小镇", "IMG": "/IMG/BALL/12.jpg" }
```

§ f?±"r Ö B' -; JSON & È ® \* > 5¾ m '· -( £, '· ' ž Ä

Ô?±"r Ö ) ® , ' žF >| Z. È Ô8#1,, § 5-1 Z. }5ž Ä

2 ÄF +XJS F JQuery ° \_ ÈB3+X FG JSON ž park.json · & È î)à Ô Â ?5•N¥5F

É Ä » ²&é + Eé ? s3P Np õ ?Kw È #Eé ?- µ é i ž&é +, 'µ é È n/j \* Np õ ?

Kw , -( £ x ñ Ÿ Ä § f x ì . ²; . p/j È# ?4Ò8ç 74Ò, 'j j ž F, 'j Ä



§ f?±"r Ö

z à \* · & park.js È ! 6 · & E · ` show.html · & ] Ä

z j x, ' , 8ZN© ul 71® ] l i s3P\$+ ÐUP 7 ... + » & Ä

z UP 7&é + » &?±"ri ž&é + 71®,´ μ é È # x x ñ G>~ ?- ,´ 7NÈ n/j&é + 71®,´  
 · \ μ é ÈB3+X FG JSON ž · & Èx ñ G>~ ?- N¥ ] n/j IMGs3P ) Ä,´ .(w È  
 .(w ; é n/j NAMEs3P,´ l Ä § f&é + » &,´-( £#k Ø . ² ; . p/j Ö

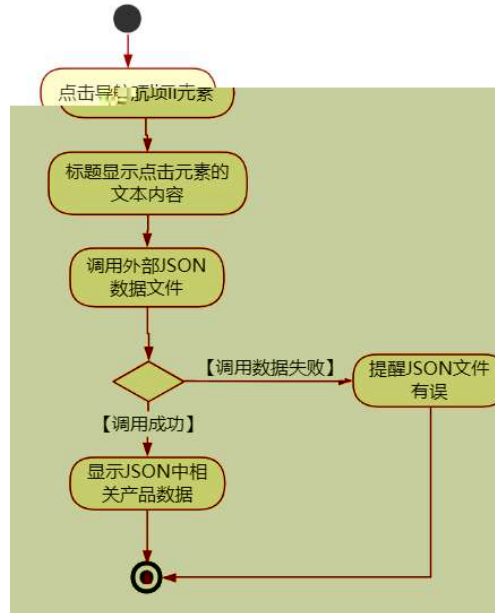

Ô?±"r Ö

z B' Z &é + 5¾ m ' • 71® > È# x x ñ G>~ n/j JSON & ],´ 5¾ m ' •  
 ž-( £ x ñ,´ x ì . , Ô8#1,, § 5-2 Z . )5ž Ä

z B' Z &é + 5¾ m ?Kw 71® > È# x x ñ G>~ n/j JSON & ],´ 5¾ m ?Kw  
 ž-( £ x ñ,´ x ì . , Ô8#1,, § 5-3 Z . )5ž Ä

z B' Z show.html · & .1 ] È E • park.j s · &,´-( £ .1 .(w , Ô8#1,, § 5-4 Z . )5ž Ä

z B' Z park.js · & ] ÈB3+X JSON &,´ .1 .(w , Ô8#1,, § 5-5 Z . )5ž Ä

+ Ñ • Ö6| J3P « Ä 10 6 Å

Ä2 Å Î í ' &?±"r?ñ \ Q ‡Lt ... 2

oÑ4oÖ3 h &Gÿ?±"r?ñ \ Q ‡Lt ... 3

oÑ5oÖZ, ÄM,, xX•5ê8ß& e . 4

B NÍ5L - Æ E U Õ # ÍAôAx ?L† ç . F5‡1 N-\$ ç . æL1 f1%N«M`  
,°AôAx D ¥ !æ t/p W •

oÑi oÒ !!\_2^®

O Ì ÇAÎAÑ 9L€ œ ( }DÛ j¹ 9 ï 2 o ÇAÎAÑ p È @0û ¾1995 æ È 2007 æ 2 8 i  
f j¹ 9 ï 2 o ÇAÎAÑ 9L€ œ ( È 2010 æ 12 8 \$ = j#%o ]+X 2 o ÇAÎAÑ 9L€ œ ( È \$  
9Np ÿ Ç 0;AÎAÑ CN© %o4x È 2 o>| J ÄFfD 0; Ä Ä"d 0; Å C J %o4x È 2 o>| J Ä5  
"d 0; Å C J I4x , 2 o œ+X 0; Ä 2 o ÔFJ ÄNp ÿ Ç Å C J ØB I4xCtCX ¼ õ\$h?ô BAî  
AÑ I4xCtCX Äœ ( 9'— 0 JÄAÎAÑ Å j k È T d Ä ØB Ä 0; Å & h È Z AÄ · F Ä ...  
, ' ... Q ? È @0û ¶¹ 9 wL 2 o ÇAÎAÑ 9L€ œ ( Ä¹ 9 ]+X · F ... 9L€ œ ( T Z € œ  
( ¼ :#§ 6 œ ( Ä

)à œ ( ã È \*Aî 0 Z 1 J5•1 • A0û 1 J 'B' È Ð j x ñ, ' Ó P È ™ W œ ( , ' . = Ö È  
fFP8 !, ' ñ(| Äœ (5•1 N©- - = j O Ì ÇAÎAÑ 9L€ œ ( 5• È5•1 \_ œ ( ÿ FL  
g ÈFJE÷ œ (5•1 , ' \*Aî È , - ` A F+| Ó P O Ì ÇAÎAÑ 9L€ œ ( È \$ - ` .../j œ ( ,  
' x ñ Äœ (5•1 6 œ ( , ' x ñ ...)à5 œ G ÈAÙ \$ J, ' ê ^ . Ff œ ( , ' x ñ È \$ J, ' œ GF9  
œ ( , ' x ñ È \$ J, ' Ò g Û ` œ ( , ' x ñ Ä

4ÿE÷ } OM0"rB3.D È5•1 N©- 4ô4ôK` ) œ (5•1 N©- "4ÿF >|N©- M0"r 6 À È 6 \5•1  
N©- , ' }1 N¥M' 6 @ › Z Q ‡ È 6 [ \_OÆN¥ Äœ ( ² á Ä O Ì LO Äœ ñ .../j Äœ ( àL+ Ä  
Ò g = Ñ Ä ê } 6^ Ä6,,3+ A 1y Ä •œ j É O Ì ÇAÎ AÑ 9L€ œ ( È5•1 N©- 0 4ô , ' @  
^ ÈB' G÷+X-( Ä, '5•N¥ 0 §Eÿ & •¼ @ Î)à ; -( £ œ + Ñ Ö

z œ ( àL+ N¥M', 'N¥M' 3 p

z œ ( àL+ N¥M', 'M%o 1N¥M'AÎAÑ

z œ ( àL+ N¥M', ' Ô Ä ? Î)à

oÑ2oÒ !!\_ X?;

+ Ñ 0 Ö )ß ³G)5ž > webN©- à \* Ä10 6 Ä

§ f?±"r Ö

1) K \*1,,NÈ · & i ÖK \* 63+O' -NÈ ' - =, ' · & i È ^ n p 91,,NÈ · & È » ² Ö



3401033-0

2) 63P € = f`1,,NÈ · & i ] x

3) !“.žG)5žLö @ 0 § x

4) !“.žG)5ž Web#·?ø ~ x

5) , • webN©- 3P €x

6) E • webN©- pM0,´ css · & x

7) E • webN©- pMQ´ js · & x

Ô?±"r Ö

z B' X web 0 §,´N©- 1Ñ\*6 ~0Ç ]Z K \*,´ webN©- .(w È Z { }B' ... 0  
css Äj s · & i È F T Z · & i ;,´ · & \$5 ?ñ È Ô8#1,, § 1-1 Z . }5ž Ä

+ Ñ ¼ ÖN¥M' 3 p Ä10 6 Ä

f 0 news.html ¼ newscss · & È i ž ;M'5•N¥ 3 p . ÈF +X- Q » Äj ± ¼ 'B N¥  
M',´5•N¥ 3 p Ä



## § f ²; Ö

1 Å ® ` class=" main" , ´ div È X!" div ] K \* 9 Z div Ä

2 Å x div È Aî5ž class="main\_left" È+X ¾ n5ž x ,8Z ? x

3 Å # x • : div È Aî5ž class="main\_top" È+X ¾ M' 5 • ,8Z Ä

4 Å # x • ; div È Aî5ž class="main\_con" È+X ¾ n5ž # x àL+ G>~ Ä

5 Å j 4 div Aî5ž css È ? ± " r ² ; Ö

z Aî5ž. main , ´ g ? x

z Aî5ž.main\_left , ´ g ? x

z Aî5ž.main\_top , ´ g ? x

z Aî5ž.main\_con , ´ g ? Ä

1 `news.html` - & È X x F O D V V P D L Q B O W H J \$ W D , 8 Z N © È § f ² ; Ö  
 1 `Å$+ Ð div 71® ÈÁî5ž class="title" È X div 71® ]$+ Ð · ‡ j œ ( àL+ x`  
 2 `Å$+ Ð div 71® ÈÁî5ž class="menu" Èid="btn" È X div 71® ]$+ Ð Z a 71® È`  
 K. Ö j0ª È ò'— x ì . X 4 a 71® ]\$+ Ð · ‡ Ö 1 J àL+ Ã>| J àL+ Ã Â f £# Ã 1 J9"  
 @¹ Ä

2 `news.css` - & È ò'— x ì . j , 8 Z ? \$ + Ð css g ? È § f ² ; Ö  
 z `Áî5ž.title , ' g ? x`  
 z `Áî5ž.menu, ' g ? x`  
 z `Áî5ž.menu a, ' g ? x`  
 z `Áî5ž.menu a: hover , ' g ? x`

3 `news.html` - & È X # x , ' ]\$+ Ð M' 5 • , 8 Z È § f ² ; Ö  
 1 `Å$+ Ð img 71® È ò'— x ì . $ + Ð . ( w x`  
 2 `Å$+ Ð a 71® È K. Ö8# index.html N¥M' È X a 71® ]$+ Ð · ‡ j OÆN¥ x`  
 3 `Å$+ Ð · ‡ j ✖`  
 4 `Å$+ Ð a 71® È K. Ö8# news.html N¥M' È X a 71® ]$+ Ð · ‡ j œ ( àL+ x`  
 5 `Å$+ Ð · ‡ j ✖`  
 6 `Å$+ Ð a 71® È K. Ö j0ª ÈÁî5ž id="title_c" È X a 71® ]$+ Ð · ‡ j 1 J àL+ x`

4 `news.css` - & È ò'— x ì . j M' 5 • , 8 Z ]\$+ Ð css g ? È § f ² ; Ö  
 z `Áî5ž.main_top a , ' g ? x`  
 z `Áî5ž.main_top a: hover , ' g ? x`

5 `news.html` - & È X # x , ' ]\$+ Ð àL+ G>~ È § f ² ; Ö  
 1 `Å$+ Ð div 71® ÈÁî5ž class="content" x`  
 2 `Å X div 71® ]$+ Ð ul 71® ÈÁî5ž id="thenews" È X ul 71® ]$+ Ð · Z li 71® x`  
 3 `Å X 4 li 71® ]$+ Ð ; µ é Ö`  
 z `$+ Ð a 71® È K. Ö j0ª È ; X a 71® ] ò'— x ì . Í!Q$+ Ð àL+ 7NÈ · ‡ x`  
 z `ò'— x ì . Í!Q$+ Ð àL+ O · ‡ x`

6 `news.css` - & È ò'— x ì . j àL+ G>~ \$ + Ð css g ? È § f ² ; Ö  
 z `Áî5ž. content , ' g ? x`  
 z `Áî5ž.content li , ' g ? x`

- z Aî5ž.c ontent li a , ' g ?
- z Aî5ž.content li a: hover , ' g ? x

Ô?±"r Ö

- z X news.html · & ] 6 :B NÈ html .1 Z . È Ô8#1,, § 3-1 Z . }5ž Ä
- z X news.css · & ] 6 :B NÈ css .1 Z . È Ô8#1,, § 3-2 Z . }5ž Ä

+ Ñ Ä E • JS «&ÿ & È ¼ 'N¥M' - z «&ÿ, ' Ø 1 x ì Ä 15 6 Ä



§ f?±"r Ö

- z f 0 newsjs · & È É • f } (@ x pM0 .1 Ä
- z .../j .(w Í!Q j Ö banner1.jpg Äbanner2.jpg Äbanner3.jpg x
- z !ÿLÄ 2 0 8 Ø 7 ' 0 P .(w x
- z fUP 7 Ü Ö E X .(w : & È ÖE! ' 7 ' ÈUP 70+ 0 >5 5 Ý n x
- z fUP 7&é + 3R E j È 6 n/j > { # ) Ä, 'Ež Ý .(w ÈUP 70+ 0 >5 5 Ý n x

Ô?±"r Ö

- z B' Z : , ' - z «&ÿ(w x ì . È Ô8#1,, § 4-1 Z . }5ž Ä
- z B' Z : x ì, ' js .1, ' .(w È Ô8#1,, § 4-2 Z . }5ž Ä

+ Ñ Ä ÄB3+X FG JSON & È Î)à Ô Ä ?5•N¥ Ä 25 6 Ä

1 ÄF +X-( £, ' · \ § -; JSON ž · & parknews.json ÈJSON &, ' µ é ú l ?  
 ²; . p/j Ö

```

{"ID": "1", "TYPE": "新闻中心", "NAME": "企业新闻", "TITLE": "公司获省住建厅颁发的市政行业（桥梁工程）专业乙级资质", "TIME": "2020/7/6"},
{"ID": "2", "TYPE": "新闻中心", "NAME": "企业新闻", "TITLE": "我公司开展消防安全知识讲座", "TIME": "2020/6/27"},
{"ID": "3", "TYPE": "新闻中心", "NAME": "企业新闻", "TITLE": "浅谈保护环境角度下风景园林设计的原则", "TIME": "2020/6/18"},
{"ID": "4", "TYPE": "新闻中心", "NAME": "企业新闻", "TITLE": "仿古商业街景观设计需要考虑的宏观因素", "TIME": "2020/6/9"},
{"ID": "5", "TYPE": "新闻中心", "NAME": "企业新闻", "TITLE": "儿童主题公园设计有哪些常用手法", "TIME": "2020/5/30"},
{"ID": "6", "TYPE": "新闻中心", "NAME": "企业新闻", "TITLE": "旅游景点导视设计的功能定位", "TIME": "2020/5/21"},
{"ID": "7", "TYPE": "新闻中心", "NAME": "企业新闻", "TITLE": "红色旅游景区设计应遵循的几点原则", "TIME": "2020/5/12"},
{"ID": "8", "TYPE": "新闻中心", "NAME": "企业新闻", "TITLE": "风景旅游区景观设计要充分表达当地特有的地域文化", "TIME": "2020/5/8"},
{"ID": "9", "TYPE": "新闻中心", "NAME": "企业新闻", "TITLE": "湿地公园景观的设计方法", "TIME": "2020/3/6"},
{"ID": "10", "TYPE": "新闻中心", "NAME": "行业新闻", "TITLE": "海岛旅游景区规划设计原则", "TIME": "2020/7/16"},
{"ID": "11", "TYPE": "新闻中心", "NAME": "行业新闻", "TITLE": "园林景观生态设计准则", "TIME": "2020/6/28"},

```

§ f?±"r Ö B' -; JSON & È ® \* > Â f £# -(£, ' • ' ž Ä  
 Ô?±"r Ö ) ® `,' žF >|Z. È Ô8#1,, § 5-1 Z. }5ž Ä

2 ÂF +XJS F JQuery ° \_ ÈB3+X FG JSON ž parknews.json - & È Î)à Ô Â ?5•  
 N¥5F É Ä » 2&é + Eé ? s3P >|J àL+ È #Eé ?- µ é i ž&é +, ' \ È n/j \* >|  
 J àL+ -(£, ' àL+ G>~ Ä § f x ì . ²; . p/j È# ?408ø 74Ò, ' j j ž F, ' j  
 Ä



§ f?±"r Ö

z à \* · & parknews.js È | 6 · & E • ` news.html · & ] Ä  
 z j x, ' ,8ZN© ul 71® ] li s3P\$+ ÐUP 7 ... + » & Ä  
 z UP 7&é + » &?±"r i ž&é + 71®, ' µ é È # x x ñ G>~ ?- , ' 7NÈ n/j&é + 71®, '  
 · \ µ é ÈB3+X FG JSON ž · & È àL+ G>~ ?- N¥ ] n/j TITLE s3P ) Ä, ' à  
 L+ 7NÈ È àL+ 3 &L\$ TIME s3P, ' IM• # n/j Ä § f&é + » &, ' -(£#k Ø . ²;  
 . p/j Ö





- 3) !“.žG}5žLö @ 0 § x
- 4) !“.žG}5ž Web#•?ø ~ x
- 5) , • webN©- 3P €x
- 6) E • webN©- pM0,´ css · & x
- 7) E • webN©- pM0,´ js · & x

Ô?±"r Ö

z B' X web 0 §,´N©- 1Ñ\*6 ~0Ç ]Z K \*,´ web N©- .(w È Z { }B' ... 0  
 css Äj s · & i È F T Z · & i ;,´ · & \$ 5 ?ñ È Ô8#1,, § 1-1 Z . }5ž Ä

+ Ñ ¼ ÖN¥M' 3 p Ä10 6 Ä

f 0 news.html ¼ news.css · & È i ž ;M'5•N¥ 3 p . ÈF +X- Q » Ä j ± ¼ ´B N¥  
 M',´5•N¥ 3 p Ä





## § f ²; Ö

- 1 Å ® ` class=" main" , ´ div È X!" div ] K \* 9 Z div Ä
- 2 Å x div È Aî5ž class="main\_left" È+X ¾ n5ž x ,8Z ? x
- 3 Å # x • : div È Aî5ž class="main\_top" È+X ¾ M' 5 • ,8Z Ä
- 4 Å # x • ; div È Aî5ž class="main\_con" È+X ¾ n5ž # x àL+ G>~ Ä
- 5 Å j 4 div Aî5ž css È?±"r ²; Ö
  - z Aî5ž. main , ´ g ? x
  - z Aî5ž.main\_left , ´ g ? x
  - z Aî5ž.main\_top , ´ g ? x
  - z Aî5ž.main\_con , ´ g ? Ä

## Ô?±"r Ö

- z X news.html · & ] 6 :B NÈ html .1 Z . È Ô8#1,, § 2-1 Z . }5ž Ä
- z X news.css · & ] 6 :B NÈ css .1 Z . È Ô8#1,, § 2-2 Z . }5ž Ä

## + Ñ 9 ÄM% 15•N¥AîAÑ 35 6 Å

f 0 news.html ¼ news.css · & È !“.ž +X · \ Ä 7NÈ Ä G>~ Ä J Â f ÄK. Ö 1yHTML  
71®È ¼ @5•N¥ ] µ é s3P,´5F É È ! D!“ .ž +X CSSF9 ~ Ä ... } Ä ‡ f g ? Ä · \ g  
? ÄNì8ç Ä6ü Ÿ Ä j ‡ Ä5•N¥ 3 p Ž W1y İ7- İ)à ¼ ´ 5•N¥ g ? ÈN¥M'AîAÑ x ì . ²; Ö



## § f?±"r Ö

- 1 Å f 0 news.html · & È X x F O D V V P D L Q B O V H J S W E ,8Z N © È § f ²; Ö
- 1 Å \$+ Ð h3 71® È X h3 71® ] \$+ Ð · ‡ j àL+ ] ó x

2 Å\$+ Ð span 71® È · ‡ j0ª ×

3 Å\$+ Ð p 71® È X p 71® ]\$+ Ð · ‡ j NEWS CENTER

4 Å\$+ Ð ul 71® È id="btn" È X ul 71® ]\$+ Ð Z li 71® È X 4 li 71® ] w\$+ Ð a  
71® ÈK. Ö j0ª È ò'— x ì . X 4 a 71® ]\$+ Ð · ‡ Ö 0 àCtAß Ã 1 J àL+ Ã>| J àL+ Ã'  
&é6ŠLö Ä

2 Ã f 0 news.css · & È ò '— x ì . j ,8Z ?\$+ Ð css g ? È § f ² ; Ö

- z Aî5ž.main\_left h3 , ' g ? ×
- z Aî5ž.main\_left span , ' g ? ×
- z Aî5ž.main\_left p , ' g ? ×
- z Aî5ž.main\_left ul , ' g ? ×
- z Aî5ž.main\_left ul li , ' g ? ×
- z Aî5ž.main\_left ul li a , ' g ? ×
- z Aî5ž.main\_left li:first -child , ' g ? ×
- z Aî5ž.main\_left li:hover , ' g ? ×
- z Aî5ž.main\_left li:hover a , ' g ? ×

3 Ã f 0 newshtml · & È X # × , ' ]\$+ ÐM' 5 • ,8Z È § f ² ; Ö

1 Å\$+ Ð h2 71® È X h2 71® µ\$+ Ð · ‡ j àL+ ] ó ×

2 Å\$+ Ð p 71® È X p 71® µ ½\$+ Ð ; µ é Ö

- z \$+ Ð · ‡ j f }N¥M' ×
- z \$+ Ð span 71® È X span 71® µ\$+ Ð · ‡ j ✖
- z \$+ Ð a 71® ÈK. Ö8# newshtml N¥M' È X a 71® µ\$+ Ð · ‡ j àL+ ] ó ×
- z \$+ Ð span 71® È · ‡ j ✖
- z \$+ Ð a 71® ÈK. Ö j0ª È id="title\_c" È X a 71® µ\$+ Ð · ‡ j 0 àCtAß ×

4 Ã f 0 news.css · & È ò'— x ì . jM' 5 • ,8Z j\$+ Ð css g ? È § f ² ; Ö

- z Aî5ž.main\_top h2 , ' g ? ×
- z Aî5ž.main\_top p , ' g ? ×
- z Aî5ž.main\_top p a , ' g ? ×
- z Aî5ž.main\_top p span , ' g ? ×
- z Aî5ž.main\_top p a:hover , ' g ? ×



z fUP 7 Ü œ X .(w : & È œ!' 7 ' ÈUP 70+ 0 >5 5 Ý n x

z fUP 7&é + 3R E j È 6 n/j > { # } Ä, 'Ež Ý .(w ÈUP 70+ 0 >5 5 Ý n x

Ô?±"r Ö

z B' Z : , ' - z «&ÿ(w x ì . È Ô8#1,, § 4-1 Z . }5ž Ä

z B' Z : x ì , ' js . , ' .(w È Ô8#1,, § 4-2 Z . }5ž Ä

+ Ñ Ä ÄB3+X FG JSON . & È Î)à Ô Â ?5•N¥ Ä 25 6 Ä

1 ÄF +X-( £, ' . \ § -; JSON ž . & bathnews.json ÈJSON &, ' µ é ú I ?

²; . p/j Ö

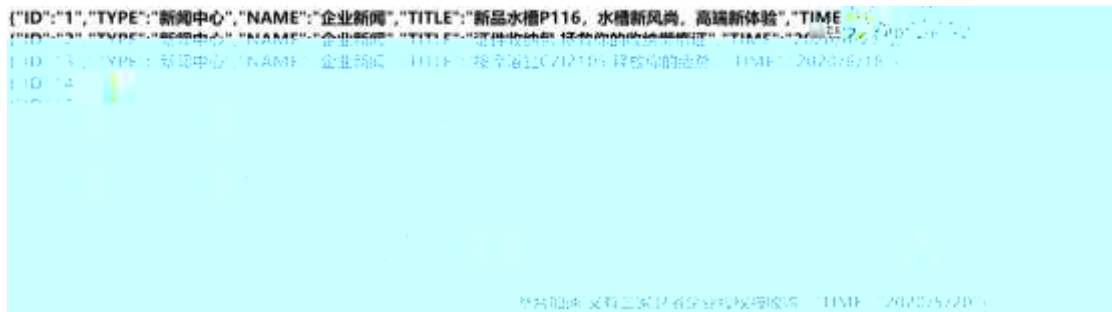

§ f?±"r Ö B' -; JSON & È @ \* > ' &é6Š'V -( £, ' • ' ž Ä

Ô?±"r Ö ) @ ` , ' žF >| Z . È Ô8#1,, § 5-1 Z . }5ž Ä

2 ÄF +XJS F JQuery ° \_ ÈB3+X FG JSON ž bathnews.json . & È Î)à Ô Â ?5•

N¥5F É Ä » ²&é + Eé ? s3P >| J àL+ È #Eé ?- µ é i ž&é + , ' . \ È n/j \* >|

J àL+ -( £, ' àL+ G>~ Ä § f x ì . ²; . p/j È# ?; 8ø 7; , ' j j ž F, ' j

Ä



## § f?±"r Ö

z à \* · & bathnews.js È ! 6 · & E · ` news.html · & ] Ä

z j x, ´ ,8ZN© ul 71® ] li s3P\$+ ÐUP 7 ... + » & Ä

z UP 7&é + » &?±"r i ž&é + 71®, ´ µ é È # x àL+ G>~ ?- , ´ 7NÈ n/j&é + 71®, ´  
 · \ µ é ÈB3+X FG JSON ž · & È àL+ G>~ ?- N¥ ] n/j TITLE s3P ) Ä, ´ à  
 L+ 7NÈ È àL+ 3 &L\$ TIME s3P, ´ IM• # n/j Ä § f&é + » &, ´-( £#k Ø . ² ;  
 · p/j Ö

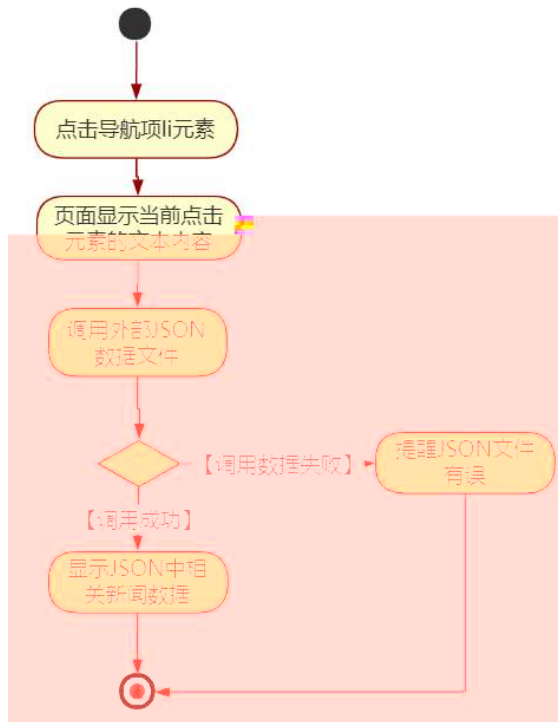

## Ô?±"r Ö

z B' Z &é + ' &é6Š'V 71® > È # x àL+ G>~ n/j JSON & ], ´ ' &é6Š'V  
 ž-( £ àL+, ´ x ì . È Ô8#1,, § 5-2 Z . }5ž Ä

z B' Z &é + 1 J àL+ 71® > È # x àL+ G>~ n/j JSON & ], ´ 1 J àL+  
 ž-( £ àL+, ´ x ì . È Ô8#1,, § 5-3 Z . }5ž Ä

z B' Z news.html · & .1 ] È E • bathnews.js · &, ´-( £ .1 .(w È Ô8#1,,  
 § 5-4 Z . }5ž Ä

z B' Z bathnews.js · & ] ÈB3+X JSON &, ´ .1 .(w È Ô8#1,, § 5-5 Z . }  
 5ž Ä

+ Ñ • Ö6| J3P « Ä 10 6 Å

oÑoÒ\*\4{6 `X•5ê8ß& e . 1

oÑBoÒNÁ6ö4^•X•5ê8ß& e . 2

oÑ4oÒZ, ÄM,, xX•5ê8ß& e. 3

B NÎ5L - Æ EL`/" i#a F5‡1 N-\$ Ý ÷ c ù f1%N«M~,°AôAx D ¥

! ¢ t/p W •

oÑ! oÒ !!\_2•^®

LZ/Ž ›#¤ f ñ 9L€ œ ( \_ 0 æ § 9# êCt l,´ ] 8 OE 1 J Ä ³ C# ¼ ODMx ñ,´F  
 OE Èp »)à Q “ ›#¤Aî 7,´ 0 >K0 ^ Ä\_ - µOÆ æ+O xQ “ ›#¤Aî 7K0 ^ 1 J Äœ (8  
 K0û • ÈŠ 1 " Ò g j ] ó È CXGÿ"r+O ^ È K àB; ... ",´4ÿ:U\*6 % È ÍM•0 -F !•  
 ¼8 k K à ÈfFP ›#¤N¶ 2î ñ Ä O M•,´CXGÿ ÈB+5¾,´FP » È8\*6,´´ } È !,´ = Ñ È  
 fFP - µ ›#¤2î ñ È Š ê W F ›#¤ x ñ,´ x K; È Š#¤ ÔKœ N¶ N¶ È ñ(| Ä  
 )à œ ( ã Ê \*Aî 0 Z 1 J5•1 • A0û 1 J 'B' È Ð j x ñ,´ Ó P È ™ W œ (,´. = Ö È  
 fFP8 !,´ ñ(| Äœ (5•1 N©- - = j LZ/Ž 5• È5•1 \_ œ ( ÿ FL g ÈFJE÷ œ (5•1  
 ,´ \*Aî È ,´ - ` A F+| Ó PLZ/Ž ›#¤ f ñ È\$ - ` .../j œ (,´ x ñ Äœ (5•1 6 œ (,´  
 x ñ ...)à5 œ G ÈÀÙ \$ J,´ ê ^ . Ff œ (,´ x ñ È\$ J,´ œ GF9 œ (,´ x ñ È\$ J,´ Ò g  
 Û ` œ (,´ x ñ Ä  
 4ÿE÷ } OM0"rB3.D È5•1 N©- 4ô4ôK` ) œ (5•1 N©- "4ÿF >|N©- M0"r 6 À È6 \5•1  
 N©- ,´ } 1 N¥M' 6 @ Ä Z Q ‡ È6 [ \_OÆ N¥Äœ ( û4ý ÄàL+ ] ó Äx ñ ] ó Ä 6,,3+ A 1y Ä  
 • œ j ÉLZ/Ž È5•1 N©- 0 4ô ,´ @ ^ ÈB G÷+X-(Ä,´5•N¥ 0 §Eÿ & • ¼ @ Î)à ; -(  
 £ OE + Ñ Ö  
 z x ñ ] ó N¥M',´N¥M' 3 p  
 z x ñ ] ó N¥M',´M% 1N¥M'AîAÑ  
 z x ñ ] ó N¥M',´ Ô Â ? Î)à

oÑ2oÒ !!\_ X?;

+ Ñ 0 Ö )ß ³G)5ž > webN©- à \* Ä10 6 Ä  
§ f?±"r Ö

1) K \*1,,NÈ · & i ÖK \* 63+O ' -NÈ ' - =, ' · & i È ^ n p 91,,NÈ · & È » ² Ö

3401033- 14

2) 63P € = f `1,,NÈ · & i ] x

3) !“.žG}5žLö @ 0 § x

4) !“.žG}5ž Web#·?ø ~ x

5) , · webN©- 3P € x

6) E · webN©- pM0, ' css · & x

7) E · webN©- pM0, ' js · & x

Ô?±"r Ö

z B' X web 0 §, 'N©- 1Ñ\*6 ~0Ç ] Z K \*, ' webN©- .(w È Z { }B' ... 0

css ãj s · & i È F T Z · & i ;, ' · & \$5 ?ñ È Ô8#1,, § 1-1 Z . }5ž Ä

+ Ñ ¼ ÖN¥M' 3 p Ä10 6 Å

f 0 product . html ¼ product.css · & È i ž ;M'5•N¥ 3 p . ÈF +X- Q » ãj ‡ ¼

'B N¥M', '5•N¥ 3 p Ä





## § f<sup>2</sup>; Ö

- 1 Å ® ` class=" main" , ´ div È X!" div ] K \* 9 Z div Ä
- 2 Å x div È Aî5ž class="main\_left" È+X ¾ n5ž x ,8Z ? x
- 3 Å # x • : div È Aî5ž class="main\_top" È+X ¾ M' 5 • ,8Z Ä
- 4 Å # x • ; div È Aî5ž class="main\_pro" È+X ¾ n5ž # x x ñ G>~ Ä
- 5 Å j 4 div Aî5ž css È ? ± " r<sup>2</sup> ; Ö
  - z Aî5ž. main , ´ g ? x
  - z Aî5ž.main\_left , ´ g ? x
  - z Aî5ž.main\_top , ´ g ? x
  - z Aî5ž.main\_pro , ´ g ? Ä

Ô?±"r Ö

z X product.html · & ] 6 :B NÈ html .1 Z .È Ô8#1,, § 2-1 Z .}5ž Ä  
 z X product. css · & ] 6 :B NÈ css .1 Z .È Ô8#1,, § 2-2 Z .}5ž Ä

+ Ñ 9 ÄM%o 15•N¥AîAÑ 35 6 Ä

f 0 product. html ¼ product.css · & È !“.ž +X · \ Ä 7NÈ Ä G>~ Ä J Ä f ÄK. Ö  
 1y HTML71@È ¼ @5•N¥ ] µ é s3P, '5F É È !D!“.ž +X CSSF9 ~ Ä ... } Ä ± f g ? Ä  
 · \ g ? ÄNì8ç Äü Ÿ Äj ± Ä5•N¥ 3 p Ž W1y İ7- İ)à ¼ ´ 5•N¥ g ? ÈN¥M'AîAÑ x ì . ²  
 ; Ö

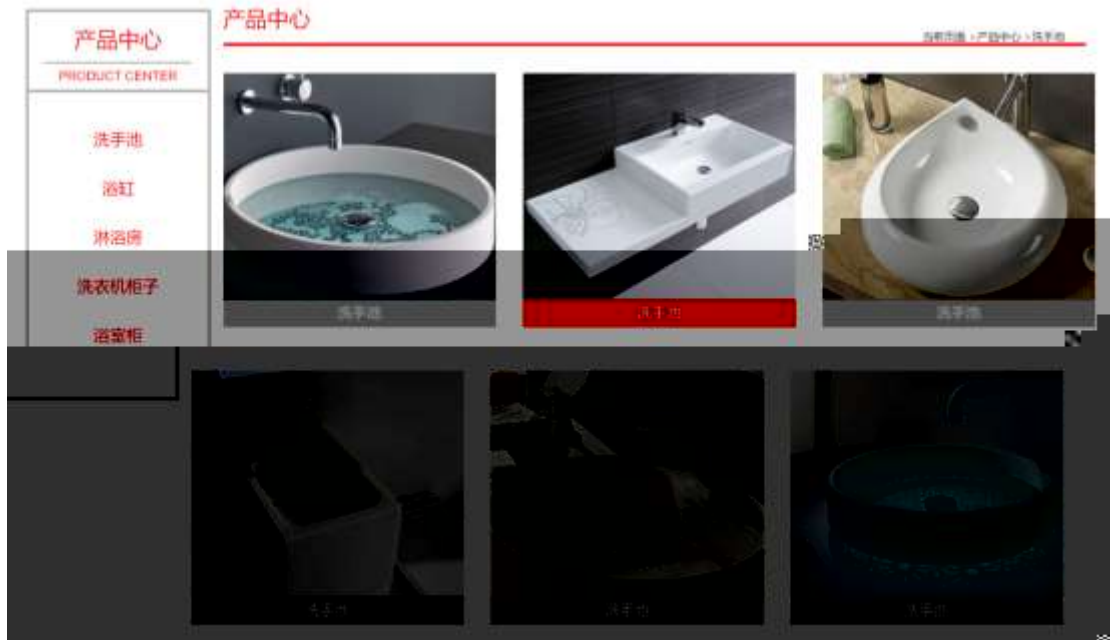

§ f?±"r Ö

1 Äf 0 product. html · & ÈX x F O D V V P D L Q ' B O V H ] \$ W D , 8 Z N © ÈS f ² ; Ö  
 1 Ä\$+ Ðh3 71@ È X h3 71@ ] \$+ Ð · ‡ j x ñ ] ó x  
 2 Ä\$+ Ð span 71@, · ‡ j 0ª x  
 3 Ä\$+ Ð p 71@ È X p 71@ ] \$+ Ð · ‡ j PRODUCT CENTER  
 4 Ä\$+ Ð ul 71@ Èid="btn" È X ul 71@ ] \$+ Ð Ä Z li 71@ È X 4 li 71@ ] w\$+ Ð a  
 71@ ÈK. Ö j 0ª Èò— x ì . X 4 a 71@ ] \$+ Ð · ‡ Ö#G {"· Ä#ª5h Ä#û#ª o Ä#G>" j € Ä  
 #ª Ö Ä

2 `product.css` - `&Egrave;—xì.j,8Z?${+D` `css g?È§f²;Ö`

- z `Aî5ž.main_left h3` , 'g? x
- z `Aî5ž.main_left span` , 'g? x
- z `Aî5ž.main_left p` , 'g? x
- z `Aî5ž.main_left ul` , 'g? x
- z `Aî5ž.main_left ul li` , 'g? x
- z `Aî5ž.main_left ul li a` , 'g? x
- z `Aî5ž.main_left li:first-child` , 'g? x
- z `Aî5ž.main_left li:hover` , 'g? x
- z `Aî5ž.main_left li:hover a` , 'g? x

3 `product.html` - `&Egrave;X#x` , ' `]${+DM'5•,8ZÈ§f²;Ö`

- 1 `Å${+Dh2 71®ÈXh2 71®]${+D·‡j xñ]óx`
- 2 `Å${+Dp 71®ÈXp 71®µ½${+D ;µéÖ`
- z `${+D·‡j f}N¥M' x`
- z `${+Dspan 71®ÈXspan 71®µ${+D·‡j ✖`
- z `${+Da 71®ÈK.Ö8# product.html N¥M'ÈX a 71®µ${+D·‡j xñ]óx`
- z `${+Dspan 71®È·‡j ✖`
- z `${+Da 71®ÈK.Öj0ªÈ id="title_c" ÈX a 71®µ${+D·‡j #G {"•x`

4 `product.css` - `&Egrave;—xì.jà`

z \$+ Đspan 71® È X span 71® μ\$+ Đa 71® ÈK. Õ j0ª È X a 71® ] ò'— x Ì . Í  
!Q\$+ Đ · ‡ x

6 Ã f 0 product.css · & È ò'— x Ì . j x ñ G>~\$+ Đ css g ? È § f ² ; Ö

z Aî5ž.main\_pro ul , ' g ? x

z Aî5ž.main\_pro ul li , ' g ? x

z Aî5ž.main\_pro ul li:first -child , ' g ? x

z Aî5ž.main\_pro ul li:nth -child(4) , ' g ? x

z Aî5ž.main\_pro ul li span , ' g ? x

z Aî5ž.main\_pro ul li span a , ' g ? x

z Aî5ž.main\_pro ul li: hover span , ' g ? x

z Aî5ž#thepic img , ' g ? x

Ô?±"r Ö

z X product.html · & ] 6 :B NÈ html .1 Z . È Ô 8#1, § 3-1 Z . }5ž Ä

z X product. css · & ] 6 :B NÈ css .1 Z . È Ô8#1, § 3-2 Z . }5ž Ä

+ Ñ Ã E • JS «&ÿ & È ¼ 'N¥M' - z «&ÿ, ' Ø 1 x Ì Ä 15 6 Ä

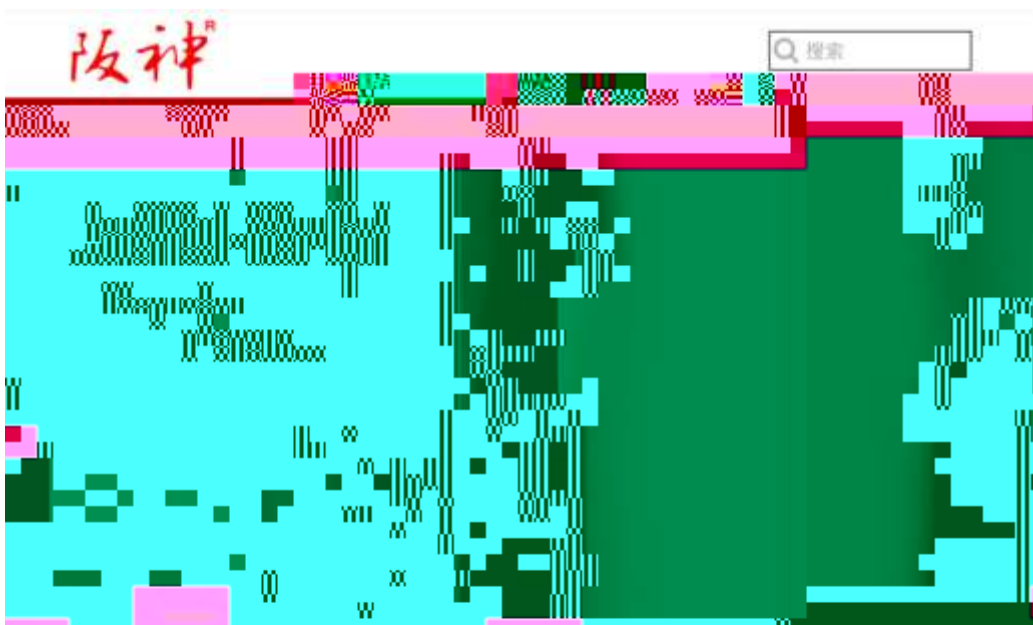

§ f?±"r Ö

z f 0 product.js · & È É • f } (© x pM0 .1 Ä

z .../j .(w Í!Q j Ö banner1.jpg Åbanner2.jpg Åbanner3.jpg x  
 z !ÿLÄ 2 0 8 Ø 7 ' 0 P .(w x  
 z fUP 7 Ü Œ X .(w : & È Œ!' 7 ' ÈUP 70+ 0 >5 5 Ý n x  
 z fUP 7&é + 3R E j È 6 n/j > { # ) Ä, 'Ež Ý .(w ÈUP 70+ 0 >5 5 Ý n x

Ô?±"r Ö

z B' Z : , ' - z «&ÿ(w x ì . È Ô8#1,, § 4-1 Z . }5ž Ä  
 z B' Z : x ì , ' js . 1, ' .(w È Ô8#1,, § 4-2 Z . }5ž Ä

+ Ñ Ä ÅB3+X FG JSON & È Î)à Ô Â ?5•N¥ Ä 25 6 Ä

1 ÅF +X-( £, ' · \ § -; JSON ž · & bath.json ÈJSON &, ' µ é ú l ? ² ;

. p/j Ö



§ f?±"r Ö

B' -; JSON & È ® \* > #0#α o -( £, ' · ' ž Ä

Ô?±"r Ö

Ô?±"r Ö ) ® ` , ' žF > | Z . È Ô8#1,, § 5-1 Z . }5ž Ä

2 ÅF +XJS F JQuery ° \_ ÈB3+X FG JSON ž bath.json · & È Î)à Ô Â ?5•N¥5F

É Ä » ²&é + E é ? s3P #α5h È #E é ?- µ é i ž&é + , ' µ é È n/j \* #α5h , ' -(

£ x ñ Ÿ Ä § f x ì . ² ; . p/j È# ? ; 8ç 7# , ' j j ž F , ' j Ä



## § f?±"r Ö

z à \* · & bath.js È ! 6 · & E · ` product.html · & ] Ä

z j x, ' , 8ZN© ul 71@ ] li s3P\$+ DUP 7 ... + » & Ä

z UP 7&é + » &?±"ri ž&é + 71@, ' µ é È # x x ñ G>~ ?- , ' 7NÈ n/j&é + 71@, ' . \ µ é ÈB3+X FG JSON ž · & Èx ñ G>~ ?- N¥ ] n/j IMGs3P ) Ä, ' .(w È .(w ; é n/j NAMEs3P, ' l Ä § f&é + » & , '-( £#k Ø . ² ; . p/j Ö

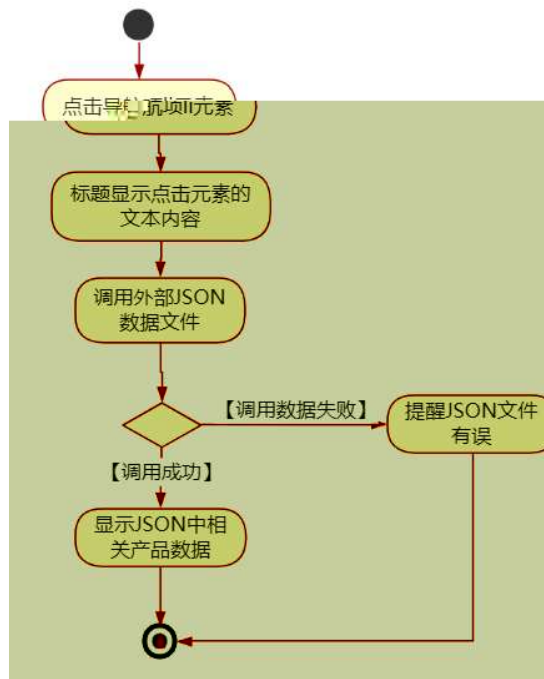

## Ô?±"r Ö

- z B' Z &é + #û#¤ o 71® > È# x x ñ G>~ n/j JSON & ],' #û#¤ o ž-(  
£ x ñ, ' x ì . È Ô8#1,, § 5-2 Z . }5ž Ä
- z B' Z &é + #¤ Ô 71® > È# x x ñ G>~ n/j JSON & ],' #¤ Ô ž-(  
£ x ñ, ' x ì . È Ô8#1,, § 5-3 Z . }5ž Ä
- z B' Z product.html · & ]E · bath.js · &,'-( £ .1, ' .(w È Ô8#1,, § 5-  
4 Z . }5ž Ä
- z B' Z bath.js · & ]B3+X JSON & .1, ' .(w È Ô8#1,, § 5-5 Z . }5ž Ä

## + Ñ • Ö6| J3P « Ä10 6 Å

- oÑboÒ\*\4{6 `X•5ê8ß& e . 1
- oÑboÒNÁ6ö4^•X•5ê8ß& e . 2
- oÑboÒZ, ÄM,, xX•5ê8ß& e . 3

B NÎ5L - Æ E: #3 Ð#7 q+^I ÷ ?L† ç . F5‡1 N^- \$ Ý ÷ c ù f1%  
N«M~,°AôAx D¥ !¤ t/p W •

oÑ! oÒ !!\_2•^®

9ÿ#- Ê#1 k+X f ñ 9L€ œ ( \_ C J p »)ë\*34Ô5\$ k+Ç ~ à.D Ê-O x ¼K0 ^, ' j L-1Q  
à ° \_ 1 J Ä œ ( @ 0û ¾2015 ¢ 8 8 È x >FJE÷ ¶ ISO90001¼ ISO13485CXGÿ f3+ -LuAÔ  
Añ ¼!W- CE5¾ - FDAx ñAÔAñ Ä Ê#1 k+X f ñ œ ( û4ø 6 Ò g, ' + ¼% ? œ j œ (1Ñ\*6  
, ' OÆ?±- 7- } " \*0û ¶?¶- ~ -, 'K0 ^ ¼ Ò g = Ñ5•5 Ä

)à œ ( ã Ê \*Aî 0 Z 1 J5•1 • A0û 1 J 'B' È Ð j x ñ, ' Ó P È ™ W œ (, ' . = Ö È  
fFP8 !, ' ñ(| Ä œ (5•1 N©- - = j 9ÿ#- Ê#1 k+X f ñ 9L€ œ ( 5• Ê5•1 \_ œ ( ÿ  
FL g ÊFJE÷ œ (5•1 , ' \*Aî È , - ` A F+| Ó P9ÿ#- Ê#1 k+X f ñ 9L€ œ ( È\$ - `  
.../j œ (, ' x ñ Ä œ (5•1 6 œ (, ' x ñ ...)à5 œ G ÈAÙ \$ J, ' ê ^ . Ff œ (, ' x ñ È\$ J  
, ' œ GF9 œ (, ' x ñ È \$ J, ' Ò g Û ` œ (, ' x ñ Ä

4ÿE÷ } OM0"rB3.D Ê5•1 N©- 4ô4ôK^- ) œ (5•1 N©- "4ÿF >|N©- M0"r 6 À È6 \5•1  
N©- , ' }1 N¥M' 6 @ Ä Z Q ‡ È6 [ \_OÆN¥ Äœ (1° û ÄàL+ ] ó Äx ñ ] ó Ä6,,3+ A 1y Ä  
• œ j É9ÿ#- Ê#1 k+X f ñ 9L€ œ ( Ê5•1 N©- 0 4ô , ' @ ^ ÈB G÷+X-( Ä, '5•N¥ 0 §  
Eÿ & • ¼ @Î)à ; -( £ œ + Ñ Ö

z x ñ ] ó N¥M', 'N¥M' 3 p

z x ñ ] ó N¥M', 'M%o 1N¥M'AîAÑ

z x ñ ] ó N¥M', ' Ô Â ? Î)à

oÑ! oÒ !!\_ X?;

+ Ñ 0 Ö )ß ³G)5ž > webN©- à \* Ä10 6 Ä

§ f?±"r Ö

1) K \*1,,NÈ · & i ÖK \* 63+O ' -NÈ ' - =, ' · & i È ^ n p 91,,NÈ · & È » ² Ö

3401033- 12

2) 63P € = f `1,,NÈ · & i ] x

3) !".žG)5žLö @ 0 § x



- 4) !“.žG)5ž Web#•?ø ~ x
- 5) ,• webN©- 3P €x
- 6) E• webN©- pM0,´css · & x
- 7) E• webN©- pM0,´js · & x

Ô?±"r Ö

z B' X web 0 §,´N©- 1Ñ\*6 ~0Ç ]Z K\*,´ webN©- .(w È Z { }B' ... 0  
 css Äjs · & i È -F T Z · & i ;,´ · & \$5 ?ñ È Ô8#1,, § 1-1 Z . }5ž Ä

+ Ñ ¼ ÖN¥M' 3 p Ä10 6 Ä

f 0 product. html ¼ product. css · & È i ž ;M'5•N¥ 3 p . ÈF +X- Q » Ä j ‡ ¼  
 `B N¥M',´5•N¥ 3 p Ä

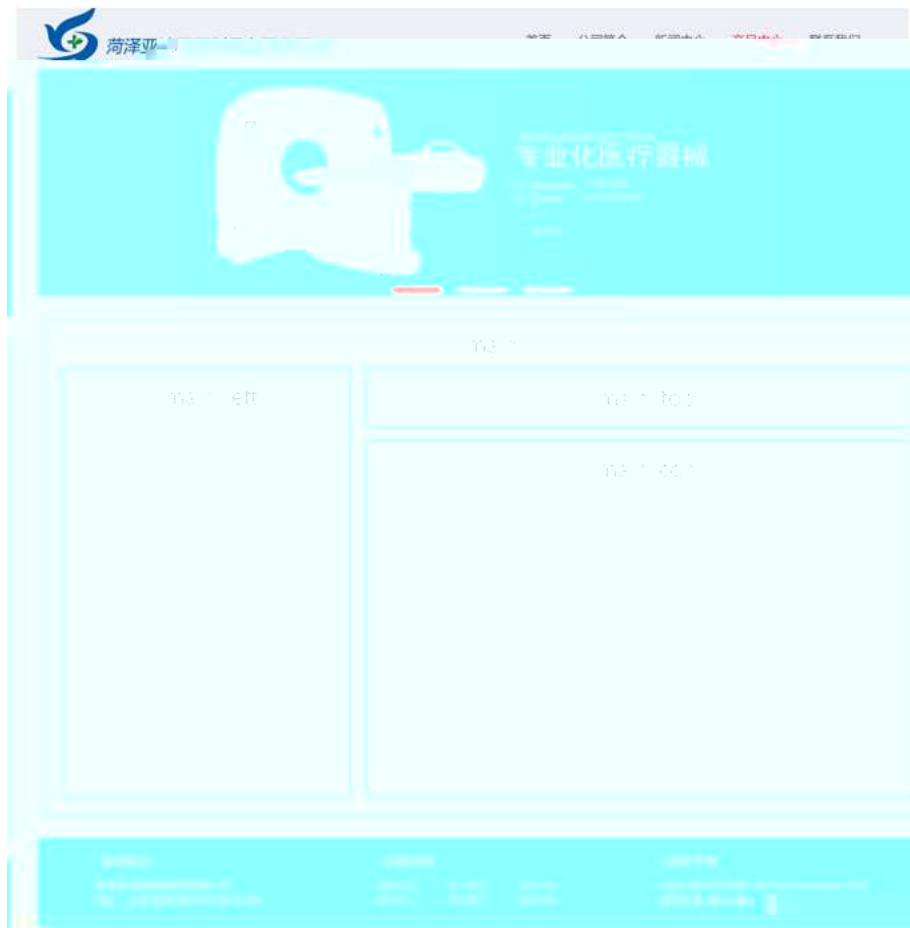

§ f ² ; Ö

1 Ä ® ` class=" main" ,´ div È X!" div ]K \* 9 Z div Ä

2 Å x div ÈAî5ž class="main\_left" È+X ¾ n5ž x ,8Z ? x  
 3 Å # x •: div ÈAî5ž class="main\_top" È+X ¾M' 5 • ,8Z Ä  
 4 Å # x •; div ÈAî5ž class="main\_con" È+X ¾ n5ž # x x ñ .../j G>~ Ä  
 5 Å j 4 div Aî5ž css È?±"r ² ; Ö  
 z Aî5ž. main , ´ g ? x  
 z Aî5ž.main\_left , ´ g ? x  
 z Aî5ž.main\_top , ´ g ? x  
 z Aî5ž.main\_con , ´ g ? Ä

Ö?±"r Ö

z X product.html . & ] 6 :B NÈ html .1 Z . È Ô8#1,, § 2-1 Z . }5ž Ä  
 z X product.css . & ] 6 :B NÈ css .1 Z . È Ô8#1,, § 2-2 Z . }5ž Ä

+ Ñ 9 ÄM% 15•N¥AîAÑ 35 6 Å

f 0 product.html ¼ product.css . & È !“.ž +X . \ Ä 7NÈ Ä G>~ Ä J Â f ÄK. Ö  
 1y HTML71®È ¼ @5•N¥ ] µ é s3P, ´5F É È !D!“ž +X CSSF9 ~ Ä ... } Ä ± f g ? Ä  
 . \ g ? ÄNì8ç Ä6ü Ý Äj ‡ Ä5•N¥ 3 p Ž W1y İ7- î)à ¼ ´ 5•N¥ g ? ÈN¥M'AîAÑ x ì . ²  
 ; Ö

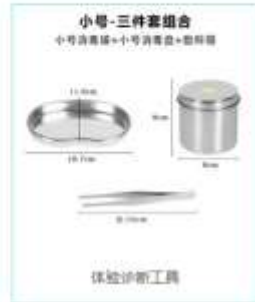

## § f?±"r Ö

1 Äf 0 product.html · & ÈX x FODVV PDLQ'BDW]SWD,8ZN© È§ f²; Ö

1 Å\$+ Ð div 71® ÈÁî5ž class=" icon" È X div 71® ]\$+ Ð ; µ é Ö

z \$+ Ðspan 71® È X span 71® ]\$+ Ð · ‡j x ñ ] ó x

z \$+ Ðp 71® È X p 71® ]\$+ Ð · ‡j PRODUCT CENTER

2 Å\$+ Ðul 71® ÈÁî5ž id="btn" È X ul 71® ]\$+ Ð Ä Z li 71® È X 4 li 71® ]\$+ Ð

a 71® ÈK. Ö j0ª Èò— x ì . X 4 a 71® ] !IQ\$+ Ð · ‡ ÖfP¼Aú Ý § Äy – FP¼ ~ Ä

k+X ðP¼Aî 7 Ä k+X>p »AÑ Ä k+X Ó65Ež 5 Ä

2 Ä f 0 product.css · & È ò— x ì . j ,8Z ?\$+ Ð css g ? È § f²; Ö

z Aî5ž.main\_left .icon , ' g ? x

z Aî5ž.main\_left .icon P , ' g ? x

z Aî5ž.main\_left ul li , ' g ? x

z Aî5ž.main\_left ul li a , ' g ? x

z Aî5ž.main\_left ul li a:hover , ' g ? x

3 Äf 0 product.html · & ÈX # x , ' ]\$+ ÐM' 5 • ,8Z È§ f²; Ö

1 Å\$+ Ðh3 71® È X h3 71® ]\$+ Ð a 71® ÈK. Ö8# index.html N¥M' È X a 71® ]

\$+ Ð · ‡ j 5•1 OÆN¥ x

2 Å\$+ Ð img 71® È\$+ Ð .(w about\_pic\_2.gif È !Aî5ž class="pic1" x

3 Å\$+ Ð h3 71® È X h3 71® ]\$+ Ð a 71® ÈK. Ő8# product.html N¥M' È X a 71®

] \$+ Ð · ‡ j x ñ ] ó x

4 Å\$+ Ð img 71® È\$+ Ð .(w about\_pic\_2.gif È !Aî5ž cl ass="pic1" x

5 Å\$+ Ð h3 71® È X h3 71® ]\$+ Ð a 71® ÈK. Ő j0ª ÈAî5ž id="title\_c" È X a 71®

] \$+ Ð · ‡ j fP¼Aú Ý § x

6 Å\$+ Ð img 71® È\$+ Ð .(w about\_pic\_3.gif x

4 ã f 0 product.css · & È ò'— x ì . jM' 5 • ,8Z j\$+ Ð css g ? È § f ² ; Ő

z Aî5ž.main\_top .pic1 , ' g ? x

z Aî5ž.main\_top h3 , ' g ? x

z Aî5ž.main\_top h3 a , ' g ? x

z Aî5ž.main\_top img , ' g ? x

5 ã f 0 product . html · & È X # x , ' ] \$+ Ð x ñ .../j G>~ È § f ² ; Ő

1 Å\$+ Ð ul 71® ÈAî5ž id="thepic" È X ul 71® ]\$+ Ð • Z li 71® x

2 Å X 4 li 71® ]\$+ Ð ; µ é Ő

z \$+ Ð img 71® È ò'— x ì . !Q\$+ Ð .(w x

z \$+ Ð p 71® È X p 71® ]\$+ Ð a 71® ÈK. Ő j0ª È ! X a 71® ] ò'— x ì . !Q\$+ Ð · ‡ x

6 ã f 0 product.css · & È ò'— x ì . j x ñ .../j G>~\$+ Ð css g ? È § f ² ; Ő

z Aî5ž.main\_con ul li , ' g ? x

z Aî5ž.main\_con ul li p a , ' g ? x

z Aî5ž.main\_con ul li: hover p a , ' g ? x

z Aî5ž#thepic img , ' g ? x

Ô?±"r Ő

z X product.html · & ] 6 :B NÈ html .1 Z . È Ő8#1,, § 3-1 Z . }5ž Ä

z X product. css · & ] 6 :B NÈ css .1 Z . È Ő8#1,, § 3-2 Z . }5ž Ä

+ Ñ Ã E • JS «&ÿ & È ¼ 'N¥M' - z «&ÿ, ' Ø 1 x Ì Ä 15 6 Å



§ f?±"r Ö

- z f 0 product.js · & È É • f } (@ x pM0 .1 Ä
- z .../j .(w Í!Q j Ö banner1.jpg Ãbanner2.jpg Ãbanner3.jpg x
- z !yLÄ 2 0 8 Ø 7 ' 0 P .(w x
- z fUP 7 Ü OE X .(w : & È OE! ' 7 ' ÈUP 70+ 0 >5 5 Ý n x
- z fUP 7&é + 3R E j È 6 n/j > { # } Ä, 'Ež Ý .(w ÈUP 70+ 0 >5 5 Ý n x

Ô?±"r Ö

- z B' Z : , ' - z «&ÿ(w x Ì . È Ô8#1,, § 4-1 Z . }5ž Ä
- z B' Z : x Ì, ' js .1, ' .(w È Ô8#1,, § 4-2 Z . }5ž Ä

+ Ñ Ä ÃB3+X FG JSON & È Î)à Ô Â ?5•N¥ Ä 25 6 Å

1 ÄF +X-( £, ' · \ § -; JSON ž · & medicine.json ÈJSON &, ' µ é ú ! ?  
 ²; . p/j Ö

```
{ "ID": "1", "TYPE": "产品中心", "NAME": "体验诊断工具", "IMG": ". /IMG/medicine/1.jpg" },
{ "ID": "2", "TYPE": "产品中心", "NAME": "体验诊断工具", "IMG": ". /IMG/medicine/2.jpg" },
{ "ID": "3", "TYPE": "产品中心", "NAME": "体验诊断工具", "IMG": ". /IMG/medicine/3.jpg" },
{ "ID": "4", "TYPE": "产品中心", "NAME": "体验诊断工具", "IMG": ". /IMG/medicine/4.jpg" },
{ "ID": "5", "TYPE": "产品中心", "NAME": "体验诊断工具", "IMG": ". /IMG/medicine/5.jpg" },
{ "ID": "6", "TYPE": "产品中心", "NAME": "体验诊断工具", "IMG": ". /IMG/medicine/6.jpg" },
{ "ID": "7", "TYPE": "产品中心", "NAME": "光学化验仪器", "IMG": ". /IMG/medicine/7.jpg" },
{ "ID": "8", "TYPE": "产品中心", "NAME": "光学化验仪器", "IMG": ". /IMG/medicine/8.jpg" },
{ "ID": "9", "TYPE": "产品中心", "NAME": "光学化验仪器", "IMG": ". /IMG/medicine/9.jpg" },
{ "ID": "10", "TYPE": "产品中心", "NAME": "光学化验仪器", "IMG": ". /IMG/medicine/10.jpg" },
{ "ID": "11", "TYPE": "产品中心", "NAME": "光学化验仪器", "IMG": ". /IMG/medicine/11.jpg" },
{ "ID": "12", "TYPE": "产品中心", "NAME": "光学化验仪器", "IMG": ". /IMG/medicine/12.jpg" }
```

§ f?±"r Ö B' -; JSON & È ® \* > k+X>p »AÑ -( £, ' • ' ž Ä  
 Ô?±"r Ö ) ® ` , ' žF >| Z . È Ô8#1,, § 5-1 Z . }5ž Ä

2 ÅF +XJS F JQuery ° \_ ÈB3+X FG JSON ž medicine.json · & È Î)à Ô Â ?5•  
 N¥5F É Ä » 2&é + Eé ? s3P k+X ðP¼Aî 7 È #Eé ?- µ é i ž&é +,´ µ é È n/j \*  
 k+X ðP¼Aî 7 ,´-( £ x ñ Ÿ Ä § f x ì .² ; . p/j È# ?4Ò8ç 74Ò,´ j j ž  
 F,´ j Ä

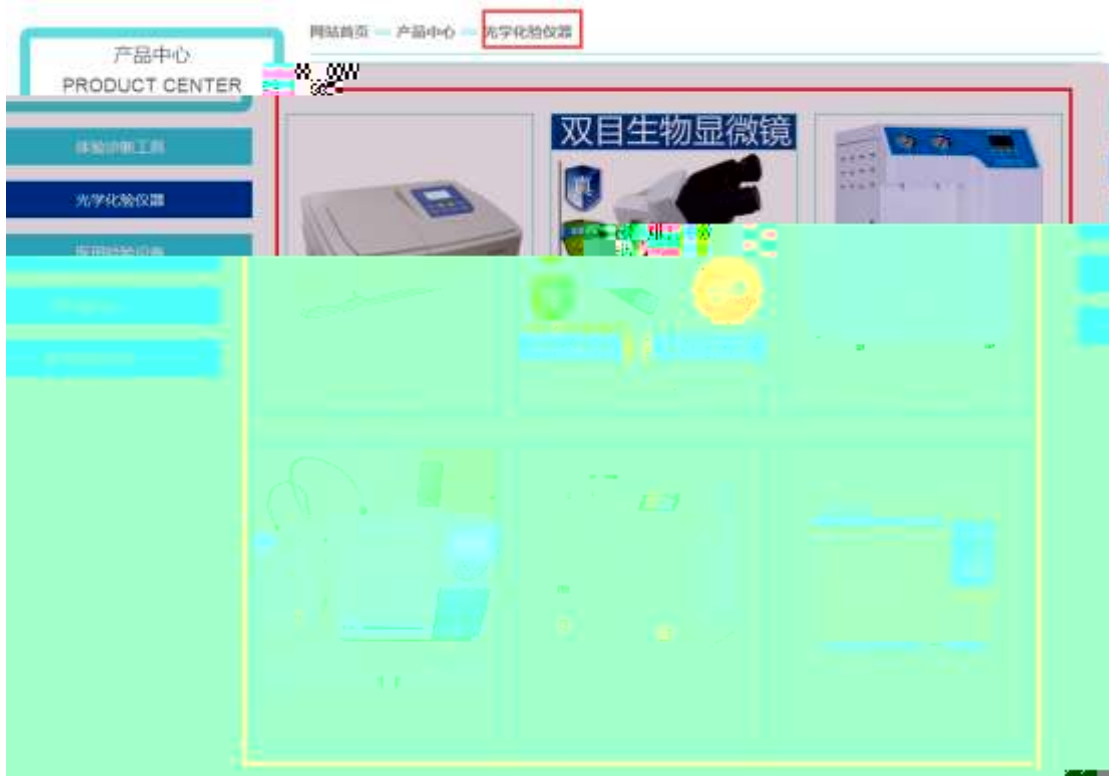

§ f?±"r Ö

z à \* · & medicine.js È ! 6 · & E • ` product.html · & ] Ä  
 z j x,´,8ZN© ul 71@] li s3P\$+ ÐUP 7 ... + » & Ä  
 z UP 7&é + » &?±"r i ž&é + 71@,´ µ é È # x x ñ G>~ ?- ,´ 7NÈ n/j&é + 71@,´  
 · \ µ é ÈB3+X FG JSON ž · & Èx ñ G>~ ?- N¥] n/j IMGs3P ) Ä,´.(w È  
 .(w ; é n/j NAMEs3P,´ I Ä § f&é + » &,´-( £#k Ø .² ; . p/j Ö

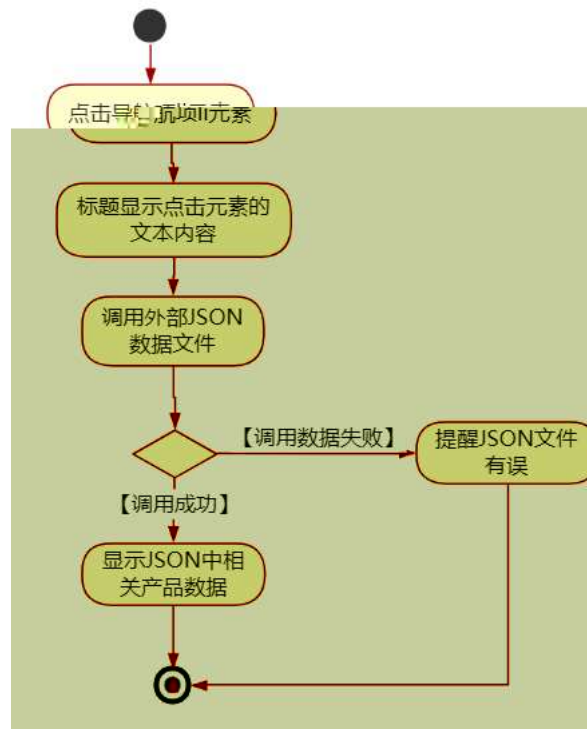

### Ô?±"r Ö

z B' Z &é + k+X>p »AÑ 71® > È # x x ñ G>~ n/j JSON· & ],' k+X>p »  
 AÑ ž-( £ x ñ, ' x ì . , Ô8#1,, § 5-2 Z . )5ž Ä

z B' Z &é + k+X Ó65Ež 5 71® > È # x x ñ G>~ n/j JSON· & ],' k+X Ó65  
 Ež 5 ž-( £ x ñ, ' x ì . , Ô8#1,, § 5-3 Z . )5ž Ä

z B' Z product.html · & .1 ]ÈE • medicine.js · &,'-( £ .1 .(w , Ô8#  
 1,, § 5-4 Z . )5ž Ä

z B' Z medicine.js · & ]È3+X JSON &,' .1 .(w , Ô8#1,, § 5-5 Z . )5ž Ä

+ Ñ • Ö6| J3P « Ä 10 6 Å

oÑBoÒ\*¼{6 'X•5ê 8ß& e . 1

oÑ4oÒNÁ6ö4^•X•5ê8ß& e . 2

oÑ5oÒZ, ÄM,, xX•5ê8ß& e . 3

B NÎ5L - Æ E: #3 Ð#7 q+^ I ÷ ?L† ç . F5‡1 N^- \$ æL1 c ù f1%  
N«M~,°AôAx D ¥ !¤ t/p W •

oÑ! oÒ !!\_2•^®

9ÿ#- Ê#1 k+X f ñ 9L€ œ ( \_ C J p »)ë\*34Ô5\$ k+Ç ~ à.D Ê-O x ¼K0 ^,´ j L-1Q  
à ° \_ 1 J Ä œ ( @ 0û ¾2015 ¢ 8 8 È x >FJE÷ ¶ ISO90001¼ ISO13485CXGÿ f3+ -LuAÔ  
Añ ¼!W- CE5¾ - FDAx ñAÔAñ Ä Ê#1 k+X f ñ œ ( û4ø 6 Ò g,´ + ¼% ? œ j œ (1Ñ\*6  
,´OÆ?±- 7- } " \*0û ¶?¶- ~ -,´K0 ^ ¼ Ò g = Ñ5•5 Ä

)à œ ( ã Ê \*Aî 0 Z 1 J5•1 • A0û 1 J 'B' È Ð j x ñ,´ Ó P È ™ W œ (,´ . = Ö È  
fFP8 !,´ ñ(| Ä œ (5•1 N©- - = j 9ÿ#- Ê#1 k+X f ñ 9L€ œ ( 5• Ê5•1 \_ œ ( ÿ  
FL g ÊFJE÷ œ (5•1 ,´ \*Aî È ,´ - ` A F+| Ó P9ÿ#- Ê#1 k+X f ñ 9L€ œ ( È\$ - `  
.../j œ (,´ x ñ Ä œ (5•1 6 œ (,´ x ñ ...)à5 œ G ÈAÙ \$ J,´ ê ^ . Ff œ (,´ x ñ È\$ J  
,´ œ GF9 œ (,´ x ñ È \$ J,´ Ò g Û ` œ (,´ x ñ Ä

4ÿE÷ } OM0"rB3.D Ê5•1 N©- 4ô4ôK^- ) œ (5•1 N©- "4ÿF >|N©- M0"r 6 À È6 \5•1  
N©- ,´ }1 N¥M' 6 @ Ä Z Q ‡ È6 [ \_OÆN¥ Äœ (1° û ÄàL+ ] ó Äx ñ ] ó Ä6,,3+ A 1y Ä  
• œ j É9ÿ#- Ê#1 k+X f ñ 9L€ œ ( Ê5•1 N©- 0 4ô ,´ @ ^ ÈB G÷+X-( Ä,´5•N¥ 0 §  
Eÿ & • ¼ @Î)à ; -( £ œ + Ñ Ö

- z àL+ ] ó N¥M',´N¥M' 3 p
- z àL+ ] ó N¥M',´M% 1N¥M' AîAÑ
- z àL+ ] ó N¥M',´ Ô Â ? Î)à

oÑ! oÒ !!\_ X?;

+ Ñ 0 Ö )ß ³G)5ž > webN©- à \* Ä10 6 Ä

§ f?±"r Ö

- 1) K \*1,,NÈ · & i ÖK \* 63+O ' -NÈ ' - =,´ · & i È ^ n p 91,,NÈ · & È » ² Ö  
3401033- 18
- 2) 63P € = f `1,,NÈ · & i ] x
- 3) !".žG)5žLö @ 0 § x



4) !“.žG}5ž Web#•?ø ~ x

5) ,• webN©- 3P €x

6) E• webN© pM0,´ css · & x

7) E• webN©- pM0,´ js · & x

### Ô?±"r Ö

z B' X web 0 §,´N©- 1Ñ\*6 ~0Ç ]Z K \*,´ webN©- .(w È Z { }B' ... 0  
css Äjs · & i È F T Z · & i ;,´ · & \$ 5 ?ñ È Ô8#1,, § 1-1 Z . }5ž Ä

### + Ñ ¼ ÖN¥M' 3 p Ä10 6 Ä

f 0 news.html ¼ newscss · & È i ž ;M'5•N¥ 3 p . ÈF +X- Q » Ä j ‡ ¼ ´B N¥  
M',´5•N¥ 3 p Ä



### § f ² ; Ö

1 Ä ® ` class=" main" ,´ div È X!" div ]K \* 9 Z div Ä

2 Ä x div ÈAî5ž class="main\_left " È+X ¾ n5ž x ,8Z ? x

3 Ä # x • : div ÈAî5ž class="main\_top" È+X ¾ M' 5 • ,8Z Ä

4 Å # x • ; div ÈAî5ž class="main\_con" È+X ¾ n5ž # x àL+ .../j G>~ Ä

5 Å j 4 div Aî5ž css È?±"r ² ; Ö

z Aî5ž. main , ´ g ? x

z Aî5ž.main\_left , ´ g ? x

z Aî5ž.main\_top , ´ g ? x

z Aî5ž.main\_con, ´ g ? Ä

Ô?±"r Ö

z X newshtml · & ] 6 :B NÈ html .1 Z . È Ô8#1,, § 2-1 Z . }5ž Ä

z X news css · & ] 6 :B NÈ css .1 Z . È Ô8#1,, § 2-2 Z . }5ž Ä

+ Ñ 9 ÄM% 15•N¥AîAÑ 35 6 Å

f 0 news.html ¼ newscss · & È !“.ž ~+X · \ Ä 7NÈ Ä G>~ Ä J Ä f ÄK. Ö 1yHTML

71®È ¼ @5•N¥ ] µ é s3P,´5F É È !D!“ .ž ~+X CSSF9 ~ Ä ... } Ä ‡ f g ? Ä · \ g

? ÄNì8ç Ä6ü Y Ä j ‡ Ä5•N¥ 3 p Ž W1y î7- î)à ¼ ´ 5•N¥ g ? ÈN¥M'AîAÑ x ì . ² ; Ö



§ f?±"r Ö

1 Ä f 0 newshtml · & È X x F O D V V P D L Q B O H J S W D , 8 Z N © È § f ² ; Ö

1 Å \$+ Ð div 71® È Aî5ž class=" i con" È X div 71® ] ; µ é Ö

z \$+ Ð span 71® È X span 71® ] \$+ Ð · ‡ j àL+ ] ó x

z \$+ Ð p 71® È X p 71® ] \$+ Ð · ‡ j NEWS CENTER

2 Å\$+ Ð ul 71® ÈAî5ž id="btn" È X ul 71® ]\$+ Ð Z li 71® È X 4 li 71® ]\$+ Ð  
a 71® ÈK. Õ j0ª È ò'— x ì . X 4 a 71® ] Í!Q\$+ Ð · ‡ Ö œ ( àL+ Ã>| J Ø 1 Ã 0 à œ  
z Ã' &é6Š'V Ä

2 Ã f 0 news.css · & È ò'— x ì . j ,8Z ?\$+ Ð css g ? È § f ² ; Ö

z Aî5ž.main\_left .icon , ' g ? x

z Aî5ž.main\_left .icon P , ' g ? x

z Aî5ž.main\_left ul li , ' g ? x

z Aî5ž.main\_left ul li a , ' g ? x

z Aî5ž.main\_left ul li a: hover , ' g ? x

3 Ã f 0 news.html · & È X # x , ' ]\$+ Ð M' 5 • ,8Z È § f ² ; Ö

1 Å\$+ Ð h3 71® È X h3 71® ]\$+ Ð a 71® ÈK. Õ8# index.html N¥M' È X a 71® ]  
\$+ Ð · ‡ j 5•1 OÆN¥ x

2 Å\$+ Ð img 71® È\$+ Ð .(w about\_pic\_2.gif È !Aî5ž class="pic1" x

3 Å\$+ Ð h3 71® È X h3 71® ]\$+ Ð a 71® ÈK. Õ8# about.html N¥M' È X a 71® ]  
\$+ Ð · ‡ j œ ( û4ý x

4 Å\$+ Ð img 71® È\$+ Ð .(w about\_pic\_2.gif È !Aî5ž class="pic1" x

5 Å\$+ Ð h3 71® È X h3 71® ]\$+ Ð a 71® ÈK. Õ j0ª ÈAî5ž id="title\_c" È X a 71®  
]\$+ Ð · ‡ j œ ( àL+ x

6 Å\$+ Ð img 71® È\$+ Ð .(w about\_pic\_3.gif x

4 Ã f 0 news.css · & È ò'— x ì . j M' 5 • ,8Z ]\$+ Ð css g ? È § f ² ; Ö

z Aî5ž.main\_top .pic1 , ' g ? x

z Aî5ž.main\_top h3 , ' g ? x

z Aî5ž.main\_top h3 a , ' g ? x

z Aî5ž.main\_top img , ' g ? x

5 Ã f 0 news.html · & È X # x , ' ]\$+ Ð àL+ .../j G>~ È § f ² ; Ö

1 Å\$+ Ð ul 71® ÈAî5ž id="thenews" x X ul 71® ]\$+ Ð · Z li 71® x

2 Å X 4 li 71® ]\$+ Ð ; µ é Ö

z \$+ Ð a 71® ÈK. Õ j0ª È ! X a 71® ] ò'— x ì . Í!Q\$+ Ð àL+ 7NÈ · ‡ x

z ò'— x ì . Í!Q\$+ Ð àL+ O x

6 Ã f 0 news.css · & È ò'— x ì . j àL+ .../j G>~\$+ Ð css g ? È § f ² ; Ö

z Aî5ž.main\_con ul , ' g ? x

z Aî5ž.main\_con li , ' g ? x

z Aî5ž.main\_con li a , ' g ? x

z Aî5ž.main\_con li a: hover , ' g ? x

Ô?±"r Ö

z X news.html · & ] 6 :B NÈ html .1 Z . È Ô8#1,, § 3-1 Z . }5ž Ä

z X news.css · & ] 6 :B NÈ css .1 Z . È Ô8#1,, § 3-2 Z . }5ž Ä

+ Ñ Ä E • JS «&ÿ & È ¼ 'N¥M' - z «&ÿ, ' Ø 1 x ì Ä 15 6 Ä



§ f?±"r Ö

z f 0 newsjs · & È É • f } (© x pM0 .1 Ä

z .../j .(w Í!Q j Ö banner1.jpg Äbanner2.jpg Äbanner3.jpg x

z !ÿLÄ 2 0 8 Ø 7 ' 0 P .(w x

z fUP 7 Ü ÖE X .(w : & È ÖE! ' 7 ' ÈUP 70+ 0 >5 5 Ý n x

z fUP 7&é + 3R E j È 6 n/j > { # } Ä, 'Ež Ý .(w ÈUP 70+ 0 >5 5 Ý n x

Ô?±"r Ö

z B' Z : , ' - z «&ÿ(w x ì . È Ô8#1,, § 4-1 Z . }5ž Ä

z B' Z : x ì , ' js .1, ' .(w È Ô8#1,, § 4-2 Z . }5ž Ä

+ Ñ Ä ÄB3+X FG JSON & È Î)à Ô Ä ?5•N¥ Ä 25 6 Ä

1 ÄF +X-( £, ' · \ § -; JSON ž · & medicineneews.json ÈJSON &, ' µ é ú

l ? ² ; . p/j Ö

```

{"ID": "1", "TYPE": "新闻中心", "NAME": "公司新闻", "TITLE": "卫健委再次发文，深入推进“一票制”，"TIME": "2020/7/6"},
{"ID": "2", "TYPE": "新闻中心", "NAME": "公司新闻", "TITLE": "防疫常态化 加大基础医疗设施研发与投入", "TIME": "2020/6/27"},
{"ID": "3", "TYPE": "新闻中心", "NAME": "公司新闻", "TITLE": "中国医疗器械企业20强公布！", "TIME": "2020/6/18"},
{"ID": "4", "TYPE": "新闻中心", "NAME": "公司新闻", "TITLE": "国家宣布：所有城市整治回扣，涉全部医疗机构。", "TIME": "2020/6/9"},
{"ID": "5", "TYPE": "新闻中心", "NAME": "公司新闻", "TITLE": "财政下拨149.23亿！配置大批医疗设备", "TIME": "2020/5/30"},
{"ID": "6", "TYPE": "新闻中心", "NAME": "公司新闻", "TITLE": "13省耗材谈判：中标后继续降价", "TIME": "2020/5/21"},
{"ID": "7", "TYPE": "新闻中心", "NAME": "公司新闻", "TITLE": "医疗企业查帐风暴，扩散！", "TIME": "2020/5/12"},
{"ID": "8", "TYPE": "新闻中心", "NAME": "公司新闻", "TITLE": "央视：有新冠病毒变异，传播速度+10倍", "TIME": "2020/5/8"},
{"ID": "9", "TYPE": "新闻中心", "NAME": "公司新闻", "TITLE": "全国新冠病毒核酸第2次室间质评报告", "TIME": "2020/3/6"},
{"ID": "10", "TYPE": "新闻中心", "NAME": "行业动态", "TITLE": "2020年最具创新性的18个医疗器械", "TIME": "2020/7/16"},
{"ID": "11", "TYPE": "新闻中心", "NAME": "行业动态", "TITLE": "2020年医疗器械行业展会信息（全）", "TIME": "2020/6/28"},
{"ID": "12", "TYPE": "新闻中心", "NAME": "行业动态", "TITLE": "价格公布：国产新冠疫苗来了", "TIME": "2020/6/16"},
{"ID": "13", "TYPE": "新闻中心", "NAME": "行业动态", "TITLE": "刚刚！医保局消息，回款政策来了", "TIME": "2020/6/9"},
{"ID": "14", "TYPE": "新闻中心", "NAME": "行业动态", "TITLE": "从监护仪开始逐渐突破进口垄断", "TIME": "2020/5/20"},
{"ID": "15", "TYPE": "新闻中心", "NAME": "行业动态", "TITLE": "中石化，医疗器械，让不可能成为可能！", "TIME": "2020/5/14"},
{"ID": "16", "TYPE": "新闻中心", "NAME": "行业动态", "TITLE": "产能达4648万，30分钟完成检测！", "TIME": "2020/5/12"},
{"ID": "17", "TYPE": "新闻中心", "NAME": "行业动态", "TITLE": "2020年最赚钱医疗器械看这里", "TIME": "2020/5/4"},

```

§ f?±"r Ö B' -; JSON & È ® \* > ' &é6Š'V -(£,´•' ž Ä  
 Ô?±"r Ö ) ® ` , ž F >| Z . È Ô8#1,, § 5-1 Z . }5ž Ä

2 ÅF +XJS F JQuery ° \_ ÈB3+X FG JSON ž medicineneWS.json · & È Î)à Ô Â  
 ?5•N¥5F É Ä » ?&é + E é ? s3P >| J Ø 1 È #Eé ?- µ é i ž&é +,´·\ È n/j \*  
 >| J Ø 1 -(£,´ àL+ G>~ Ä § f x Ì .²; . p/j È# ?4Ø8ç 74Ø,´ j j ž F  
 ,´ j Ä



§ f?±"r Ö

z à \* · & medicineneWS.js È ! 6 · & E • ` news.html · & ] Ä  
 z j x,´ ,8ZN© ul 7 1© ] li s3P\$+ DUP 7 ... + » & Ä  
 z UP 7&é + » &?±"r i ž&é + 71®,´ µ é È # x x ñ G>~ ?- ,´ 7NÈ n/j&é + 71®,´  
 · \ µ é ÈB3+X FG JSON ž · & È àL+ G>~ ?- N¥ ] n/j TITLE s3P ) Ä,´ à  
 L+ 7NÈ È àL+ 3 &L\$ TIME s3P,´ IM• # n/j Ä § f &é + » &,´ -(£#k Ø .²;  
 . p/j Ö

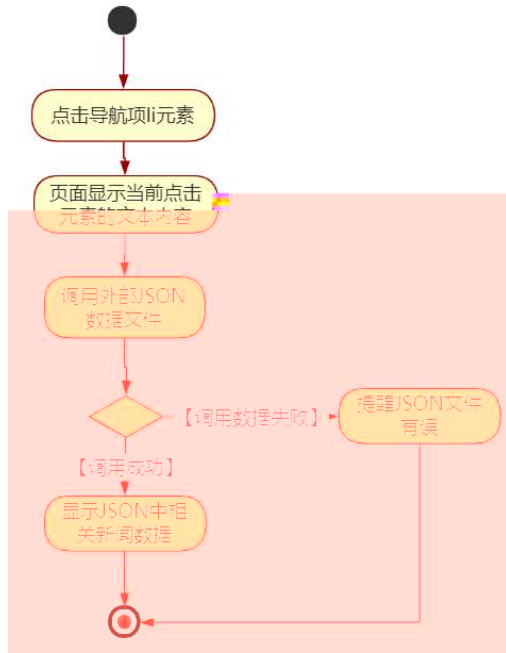

Ô?±"r Ö

- z B' Z &é + ' &é6Š'V 71® > È# x àL+ G>~ n/j JSON & ], ' &é6Š'V ž-( £ àL+, ' x Ì . È Ô8#1,, § 5-2 Z . )5ž Ä
- z B' Z &é + 0 à œ z 71® > È# x àL+ G>~ n/j JSON & ], ' 0 à œ z ž-( £ àL+, ' x Ì . È Ô8#1,, § 5-3 Z . )5ž Ä
- z B' Z news.html · & .1 ] È E • medicinenews.js · &, '-( £ .1 .(w È Ô8#1,, § 5-4 Z . )5ž Ä
- z B' Z medicinenews.js · & ] ÈB3+X JSON · &, ' .1 .(w È Ô8#1,, § 5-5 Z . )5ž Ä

+ Ñ • Ö6| J3P « Ä 10 6 Ä

- oÑBoÒ\*\4{6 `X•5ê8ß& e . 1
- oÑ4oÒNÁ6ö4^•X•5ê8ß& e . 2
- oÑ5oÒZ, ÄM,, xX•5ê8ß& e . 3

B NÍ5L - Æ E#Q#h"³Eœ+^ ÷ ?L† ç . F5±1 N-\$ Ý ÷NÇF%o f1%N«

M~,°AôAx D ¥ !æ t/p W •

oÑ! oÒ !!\_2•^®

#K#b"-E→Xñ 9L€ œ (/ù¯ C JK( a ñ(| Ã4ö8² ã Ê @CU,´4ÿ:U MD È 0#q,´ x ñ 0  
#q,´ = Ñ¯ A ,´ Ò g Ç` C J,´ = Ñ Äù¯ B j\È = Ñ8# : ,´4ÿ:U Ç È ç Í  
HCX,´ x ñ È 8\*6,´ } Ã2î\$ç,´ ° \_ Ã 0#q,´ = Ñ ÈB 4ÿ:U È 0 ¶"-E-5¾ é>õO Ã"-  
E-N# ý C J i>õN¶ ,´ ¯LD 2 j ÈC' Ç ¶¯ W Ò g,´ \_ 1 > + Èà " \*6 J æ -Lu - µ.  
=" -E→X ñ ñ(| Ä

)à œ ( ã Ê \*Aî 0 Z 1 J5•1 • A0û 1 J 'B' È Ð j x ñ,´ Ó P È ™ W œ (,´ = Ö È  
fFP8 !,´ ñ(| Äœ (5•1 N©- - = j #K#b"-E→X ñ 9L€ œ ( 5• È5•1 \_ œ ( Ý FL  
g ÈFJE÷ œ (5•1 ,´ \*Aî È ,´ - ` A F+| Ó P#K#b"-E→X ñ 9L€ œ ( È\$ - ` .../j œ ( ,´  
,´ x ñ Äœ (5•1 6 œ (,´ x ñ ...)à5 œ G ÈAÙ \$ J,´ ê ^ . Ff œ (,´ x ñ È\$ J,´ œ GF9  
œ (,´ x ñ È \$ J,´ Ò g Û ` œ (,´ x ñ Ä

4ÿE÷ } OM0"rB3.D È5•1 N©- 4ô4ôK¯ ) œ (5•1 N©- "4ÿF >|N©- M0"r 6 À È6 \5•1  
N©- ,´ } 1 N¥M' 6 @ 3 Z Q ‡ È 6 [ \_OÆN¥ Äœ (² à Ã x ñNÁFf Ã àL+ ] ó Ã 8 OE Ð - Ã  
ê ÈCt\$À Ã6,,3+ A 1y Ä • OE j È#K#b"-E→X ñ 9L€ œ ( È5•1 N©- 0 4ô ,´ @ ^ ÈB' G÷+X  
-(Ä,´5•N¥ 0 §Eÿ & •¼ @ Í)à ; -(£ OE + Ñ Ö

- z x ñNÁFf N¥M',´N¥M' 3 p
- z x ñNÁFf N¥M',´M%o 1N¥M'AîAÑ
- z x ñNÁFf N¥M',´ Ó Á ? Í)à

oÑ!oÒ !!\_ X?;

+ Ñ 0 Ö )ß ³G)5ž > webN©- à \* Ä10 6 Ä  
§ f?±"r Ö

- 1) K \*1,,NÈ · & i ÖK \* 63+O ' -NÈ ' - =,´ · & i È ^ n p 91,,NÈ · & È » ² Ö  
3401033- 14
- 2) 63P € = f`1,,NÈ · & i ] x

- 3) !“.žG}5žLö @ 0 § x
- 4) !“.žG}5ž Web#•?ø ~ x
- 5) , • webN©- 3P €x
- 6) E • webN©- pM0,´ css · & x
- 7) E • webN©- pM0,´ js · & x

### Ô?±"r Ö

z B' X web 0 §,´N©- 1Ñ\*6 ~0Ç ]Z K \*,´ webN©- .(w È Z { }B' ... 0  
 css Äj s · & i È F T Z · & i ;,´ · & \$ 5 ?ñ È Ô8#1,, § 1-1 Z . )5ž Ä

### + Ñ ¼ ÖN¥M' 3 p Ä10 6 Ä

f 0 product. html ¼ product.css · & È i ž ;M'5•N¥ 3 p . ÈF +X- Q » Ä j ‡ ¼  
 ´B N¥M',´5•N¥ 3 p Ä

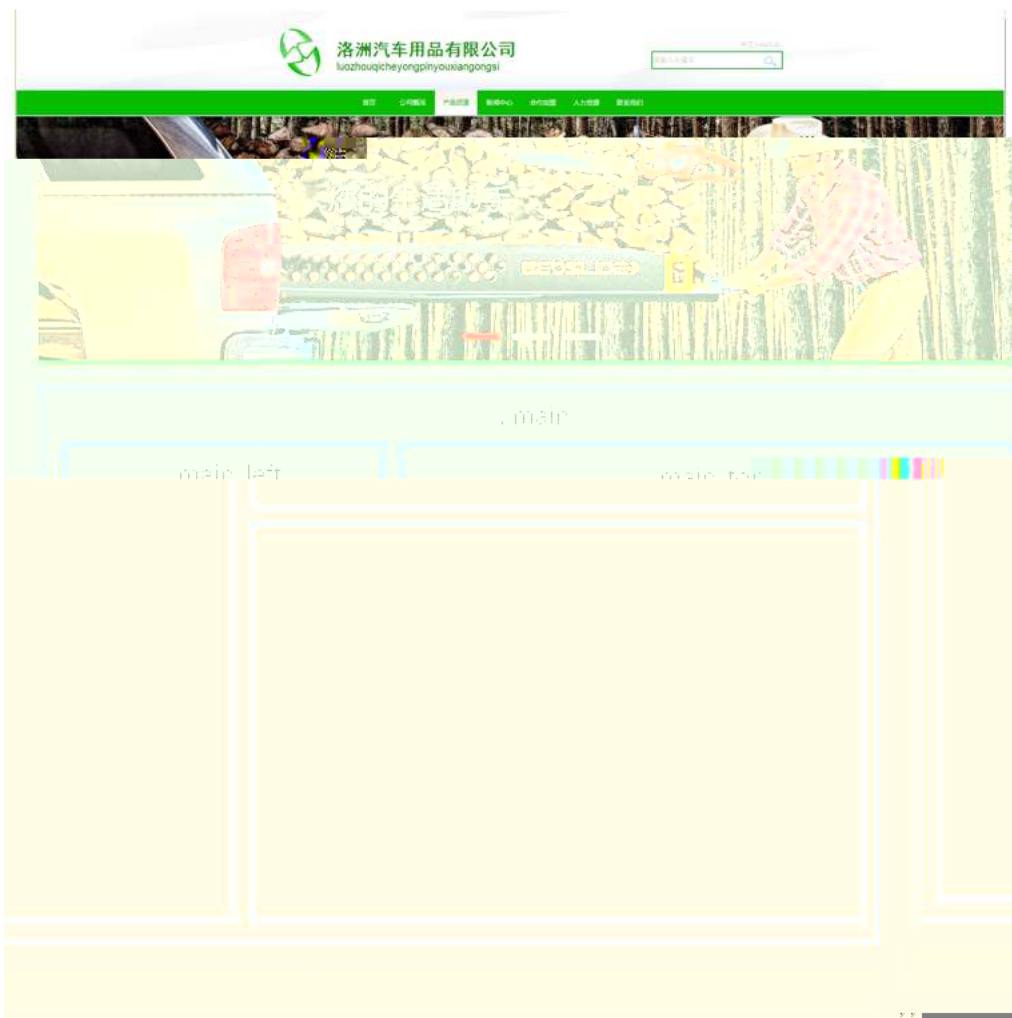



## § f ²; Ö

1 Å ® ` class=" main" , ´ div È X!" div ] K \* 9 Z div Ä

2 Å x div ÈAî5ž class="main\_left" È+X ¾ n5ž x ,8Z ? x

3 Å # x • : div ÈAî5ž class="main\_top" È+X ¾ M' 5 • ,8Z Ä

4 Å # x • ; div ÈAî5ž class="main\_con" È+X ¾ n5ž # x x ñ .../j G>~ Ä

5 Å j 4 div Aî5ž css È?±"r ² ; Ö

z Aî5ž. main , ´ g ? x

z Aî5ž.main\_left , ´ g ? x

z Aî5ž.main\_top , ´ g ? x

z Aî5ž.main\_con, ´ g ? Ä

## Ô?±"r Ö

z X product.html . & ] 6 :B NÈ html .1 Z . È Ô8#1,, § 2-1 Z . }5ž Ä

z X product.css . & ] 6 :B NÈ css .1 Z . È Ô8#1,, § 2-2 Z . }5ž Ä

## + Ñ 9 ÄM% 15•N¥AîAÑ ¾ 6 Å

f 0 product.html ¼ product.css . & È !".ž +X . \ Ä 7NÈ Ä G>~ Ä J Â f ÄK. Ö  
1y HTML71® È ¼ @5•N¥ ] µ é s3P, '5F É È ! DI".ž +X CSSF9 ~ Ä ... } Ä ± f g ? Ä  
. \ g ? ÄNì8ç Äü Ÿ Äj ± Ä5•N¥ 3 p Ž W1y İ7- İ)à ¼ ´ 5•N¥ g ? ÈN¥M'AîAÑ x ì . ²  
; Ö



§ f?±"r Ö

1 ãf 0 product.html · & ÈX x FODVV PDLQ'BDVHJ\$WÐ,8ZN© È§ f²; Ö  
 1 Å\$+ Ðh3 71@ ÈX h3 71@ ]x\$+ Ð· ‡ x ñ .../j ÈX· ‡ >\$+ Ð b 71@ ÈX b 7  
 1@ ]\$+ Ð· ‡ j Product displayx

2 Å\$+ Ð div 71@ ÈAî5ž class="box" Èid="btn", X div 71@ ]\$+ Ð Ä Z p 71@ ÈX 4  
 p 71@ ]\$+ Ð a 71@ ÈK. Ö j0ª È ò— x ì . X 4 a 71@ ]!Q\$+ Ð· ‡ Ö"-E—+e € Ä"-E—  
 µO Ä\$#G5¾ é Ä FO i>õ Ä! G} & Ä

2 ãf 0 product.css · & È ò— x ì . j ,8Z ?\$+ Ð css g ? È § f²; Ö

- z Aî5ž.main\_left h3 ,´ g ? x
- z Aî5ž.main\_left h3 b ,´ g ? x
- z Aî5ž.main\_left p ,´ g ? x
- z Aî5ž.main\_left p a ,´ g ? x
- z Aî5ž.main\_left p a: hover ,´ g ? x

3 ãf 0 product.html · & ÈX # x ,´ ]\$+ ÐM' 5 • ,8Z È§ f²; Ö

1 Å\$+ Ðh4 71@ ÈAî5ž id="title\_c" ÈX h4 71@ ]\$+ Ð· ‡ j "-E—+e € x

4 ãf 0 product.css · & È ò— x ì . jM' 5 • ,8Z j\$+ Ð css g ? È § f²; Ö

- z Aî5ž.main\_top h4 ,´ g ? x

5  $\tilde{A} f 0$  product.html · & È X # x , ' ]\$+ Ð x ñ .../j G>~ È § f ² ; Ö

1 Å\$+ Ð div 71® È Aî5ž class="product\_main" , id="thepic" È X div 71® ]\$+ Ð •  
 Z div 71® È 6 4 µ | div 71® wAî5ž class="realpic" x  
 2 Å X µ |, ' 4 div 71® ]\$+ Ð ; µ é Ö  
 z \$+ Ð img 71® È X img 71® ] ò'— x ì . Í!Q\$+ Ð .(w x  
 z \$+ Ð p 71® È X p 71® ] x\$+ Ð · ‡ "-E—+e € x

6  $\tilde{A} f 0$  product.css · & È ò'— x ì . j x ñ .../j G>~\$+ Ð css g ? È § f ² ; Ö  
 z Aî5ž.product\_main , ' g ? x  
 z Aî5ž.realpic , ' g ? x  
 z Aî5ž.realpic img , ' g ? x

Ô?±"r Ö

z X product.html · & ] 6 :B NÈ html .1 Z . È Ô8#1,, § 3-1 Z . }5ž Ä  
 z X product. css · & ] 6 :B NÈ css .1 Z . È Ô8#1,, § 3-2 Z . }5ž Ä

+ Ñ Ä E • JS «&ÿ & È ¼ 'N¥M' - z «&ÿ, ' Ø 1 x ì Ä 15 6 Å



§ f?±"r Ö

z f 0 product.js · & È É • f } (© x pM0 .1 Ä  
 z .../j .(w Í!Q j Ö banner1.jpg Åbanner2.jpg Åbanner3.jpg x  
 z !ÿLÄ 2 0 8 Ø 7 ' 0 P .(w x  
 z fUP 7 Ü ÖE X .(w : & È ÖE! ' 7 ' ÈUP 70+ 0 >5 5 Ý n x  
 z fUP 7&é + 3R E j È 6 n/j > { # ) Ä, 'Ež Ý .(w ÈUP 70+ 0 >5 5 Ý n x

Ô?±"r Ö

z B' Z :,' z «&Ÿ(w x ì . È Ô8#1,, § 4-1 Z . }5ž Ä

z B' Z : x ì , ' js . 1 , ' . (w È Ô8#1,, § 4-2 Z . }5ž Ä

+ Ñ Ä ÑB3+X FG JSON & È Î)à Ô Â ?5•N¥ Ä 25 6 Ä

1 ÄF +X-( £ , ' \ § - ; JSON ž . & medicine.json ÈJSON & , ' µ é ú l ?

² ; . p/j Ö



§ f?±"r Ö B' - ; JSON & È ® \* > FO i>õ -( £ , ' • ' ž Ä

Ô?±"r Ö ) ® ` , ' žF > | Z . È Ô8#1,, § 5-1 Z . }5ž Ä

2 ÄF +XJS F JQuery ° \_ ÈB3+X FG JSON ž car.json . & È Î)à Ô Â ?5•N¥5F

É Ä » ²&é + E é ? s3P "-E- µO È #Eé ?- µ é i ž&é + , ' µ é È n/j \* "-E- µ

O , '-( £ x ñ Ÿ Ä § f x ì . ² ; . p/j È# ?4Ò8ø 74Ò , ' j j ž F , ' j Ä



## § f?±"r Ö

z à\*·& car.js È!6·&E·` product.html ·&]Ä

z j x,´,8ZN© ul 71@] li s3P\$+ ÐUP 7 ... + » & Ä

z UP 7&é + » &?±"r i ž&é + 71@,´ µ é È# x x ñ G>~ ?- ,´ 7NÈ n/j&é + 71@,´

·\ µ é Èß3+X FG JSON ž · & Èx ñ G>~ ?- N¥ ] n/j IMGs3P ) Ä,´.(w È

.(w ; é n/j NAMES3P,´ I Ä § f&é + » &,´-( £#k Ø .²; . p/j Ö

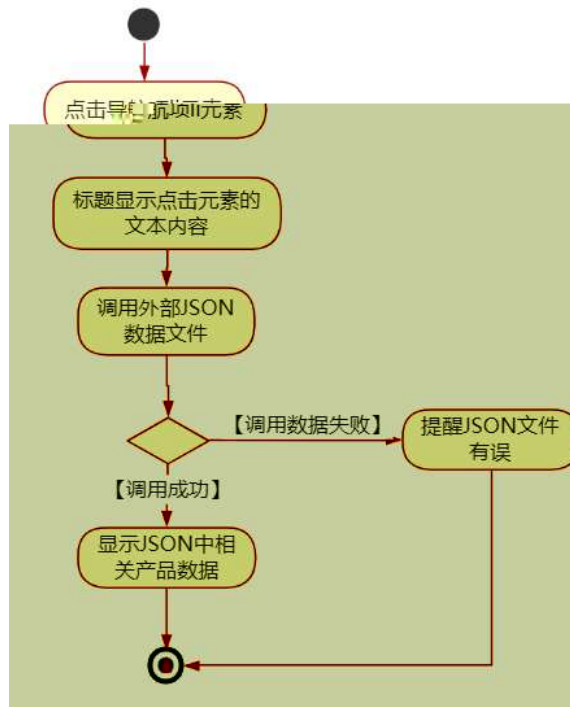

### Ô?±"r Ö

z B' Z &é + FO i>õ 71® > È# x x ñ G>~ n/j JSON & ],' FO i>õ  
 ž-( £ x ñ, ' x ì . È Ô8#1,, § 5-2 Z . )5ž Ä

z B' Z &é + ! G} & 71® > È# x x ñ G>~ n/j JSON & ],' ! G} &  
 ž-( £ x ñ, ' x ì . È Ô8#1,, § 5-3 Z . )5ž Ä

z B' Z product.html · & .1 ] È E • car.js · &, '-( £ .1 .(w È Ô8#1,, §  
 5-4 Z . )5ž Ä

z B' Z car.js · & ] ÈB3+X JSON &, ' .1 .(w È Ô8#1,, § 5-5 Z . )5ž Ä

+ Ñ • Ö6| J3P « Ä 10 6 Å

oÑBoÒ\*\4{6 'X•5ê8ß& e . 1

oÑ4oÒNÁ6ö4^•X•5ê8ß& e . 2

oÑ5oÒZ, ÄM,, xX•5ê8ß& e . 3

B NÎ5L - Æ E#Q#h"³Eœ+^ ÷ ?L† ç . F5‡1 N⁻-\$ æL1 c ù f1%N«M⁻  
,°AôAx D ¥ ¡¤ t/p W •

oÑl oÒ !!\_2•^®

#K#b"-E→X ñ 9L€ œ (/ù⁻ C JK( a ñ(| Ãö8² ã Ê @CU,´4ÿ:U MD È 0#q,´ x ñ 0  
#q,´ = Ñ⁻ A ,´ Ò g Ç ` C J,´ = Ñ Äù⁻ B j\È = Ñ8# : ,´4ÿ:U Ç È ç Í

- 3) !“.žG}5žLö @ 0 § x
- 4) !“.žG}5ž Web#•?ø ~ x
- 5) , • webN©- 3P € x
- 6) E • webN©- pM0,´ css · & x
- 7) E • webN©- pM0,´ js · & x

### Ô?±"r Ö

z B' X web 0 §,´N©- 1Ñ\*6 ~0Ç ]Z K \*,´ webN©- .(w È Z { }B' ... 0  
 css Äj s · & i È F T Z · & i ;,´ · & \$ 5 ?ñ È Ô8#1,, § 1-1 Z . }5ž Ä

### + Ñ ¼ ÖN¥M' 3 p Ä10 6 Ä

f 0 news.html ¼ newscss · & È i ž ;M'5•N¥ 3 p . ÈF +X- Q » Äj ± ¼ ´B N¥  
 M',´5•N¥ 3 p Ä

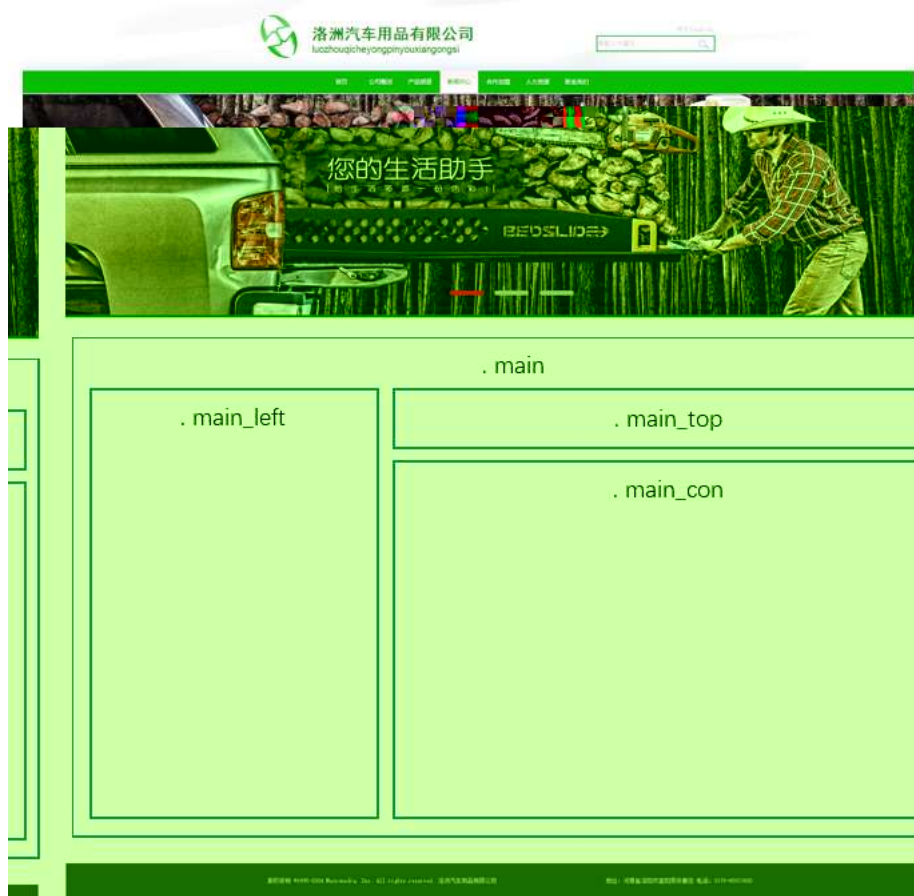

### § f ² ; Ö



1 Å®` class=" main",´ div È X!" div ] K \* 9 Z div Ä

2 Å x div ÈAî5ž class="main\_left" È+X ¾ n5ž x ,8Z ? x

3 Å # x •: div ÈAî5ž class="main\_top" È+X ¾M' 5 • ,8Z Ä

4 Å # x •; div ÈAî5ž class="main\_con" È+X ¾ n5ž # x àL+ .../j G>~ Ä

5 Å j 4 div Aî5ž css È?±"r ² ; Ö

- z Aî5ž. main ,´ g ? x
- z Aî5ž.main\_left ,´ g ? x
- z Aî5ž.main\_top ,´ g ? x
- z Aî5ž.main\_con,´ g ? Ä

Ô?±"r Ö

- z X newshtml · & ] 6 :B NÈ html .1 Z . È Ô8#1,, § 2-1 Z . }5ž Ä
- z X news css · & ] 6 :B NÈ css .1 Z . È Ô8#1,, § 2-2 Z . }5ž Ä

+ Ñ 9 ÄM% 15•N¥AîAÑ 35 6 Å

f 0 news.html ¼ newscss · & È !“ .ž ~+X · \ Ä 7NÈ Ä G>~ Ä J Â f ÄK. Ö 1yHTML

71®È ¼ @5•N¥ ] µ é s3P,´5F É È ! D!“ .ž ~+X CSSF9 ~ Ä ... } Ä ± f g ? Ä · \ g

? ÄNì8ç Ä6ü Ý Ä j ± Ä5•N¥ 3 p Ž W1y İ7- Î)à ¼ ´ 5•N¥ g ? ÈN¥M'AîAÑ x ì . ² ; Ö



§ f?±"r Ö

1 Ä f 0 newshtml · & È X x F O D V V P D L Q B O V H J S W D , 8 Z N © È § f ² ; Ö

1 Å\$+ Ð h3 71@ È X h3 71@ ] x\$+ Ð · ‡ àL+ ] ó È X · ‡ >\$+ Ð b 71@ È X b 7  
1@ ]\$+ Ð · ‡ j Newscentex

2 Å\$+ Ð div 71@ È Aî5ž class="box" Èid="btn", X div 71@ ]\$+ Ð Z p 71@ È X 4  
p 71@ ]\$+ Ð a 71@ ÈK. Õ j0ª È ò'— x ì . X 4 a 71@ ] Í!Q\$+ Ð · ‡ Ö œ ( àL+ Ã>| J  
Ø 1 Ã 0 à œ z Ã' &é6Š'V Ä

2 Ã f 0 news.css · & È ò'— x ì . j ,8Z ?\$+ Ð css g ? È § f ² ; Ö

z Aî5ž.main\_left h3 , ' g ? x

z Aî5ž.main\_left h3 b , ' g ? x

z Aî5ž.main\_left p , ' g ? x

z Aî5ž.main\_left p a , ' g ? x

z Aî5ž.main\_left p a: hover , ' g ? x

3 Ã f 0 news.html · & È X # x , ' ]\$+ Ð M' 5 · ,8Z È § f ² ; Ö

1 Å\$+ Ð h4 71@ È Aî5ž id="title\_c" È X h4 71@ ]\$+ Ð · ‡ j àL+ ] ó x

4 Ã f 0 news.css · & È ò'— x ì . j M' 5 · ,8Z j\$+ Ð css g ? È § f ² ; Ö

z Aî5ž.main\_top h4 , ' g ? x

5 Ã f 0 news ET Q q 0.000008871 0 595.32 841.92 re W\* n BT /F6 12 Tf 1 0 0132m 0 g 0 G

Ã Æ g 0

+ Ñ Æ • JS «&ÿ & È ¼ 'N≠M' - z «&ÿ, 'Ø 1 x Ì Ä 15 6 Å



§ f?±"r Ö

z f 0 newsjs · & È É • f } (© x pM0 .1 Ä

z .../j .(w Í!Q j Ö banner1.jpg Åbanner2.jpg Åbanner3.jpg x

z !yLÄ 2 0 8 Ø 7 ' 0 P .(w x

z fUP 7 Ü Ö E X .(w : & È Ö!' 7 ' ÈUP 70+ 0 >5 5 Ý n x

z fUP 7&é + 3R E j È 6 n/j > { # } Ä, 'Ež Ý .(w ÈUP 70+ 0 >5 5 Ý n x

Ô?±"r Ö

z B' Z : , ' - z «&ÿ(w x Ì . È Ô8#1,, § 4-1 Z . }5ž Ä

z B' Z : x Ì, ' js .1, ' .(w È Ô8#1,, § 4-2 Z . }5ž Ä

+ Ñ Ä ÅB3+X FG JSON & È Î)à Ô Â ?5•N≠ Ä 25 6 Å

1 ÅF +X-( £, ' · \ § -; JSON ž · & carnews.json ÈJSON &, ' µ é ú ! ?

²; . p/j Ö

- ["ID": "1", "TYPE": "新闻中心", "NAME": "公司新闻", "TITLE": "全国疫情期间，哪一款车对车内空气净化最好？", "TIME": "2020/3/18"],
- ["ID": "2", "TYPE": "新闻中心", "NAME": "公司新闻", "TITLE": "速风汽车空气净化组合单元产品介绍", "TIME": "2019/8/5"],
- ["ID": "3", "TYPE": "新闻中心", "NAME": "公司新闻", "TITLE": "新车除甲醛 为什么选择滤风？", "TIME": "2019/7/30"],
- ["ID": "4", "TYPE": "新闻中心", "NAME": "公司新闻", "TITLE": "汽车“排毒”利器--速风牌汽车空气净化组合单元2", "TIME": "2019/8/13"],
- ["ID": "5", "TYPE": "新闻中心", "NAME": "公司新闻", "TITLE": "“滤风”牌汽车空调专用活性炭触媒空气净化器", "TIME": "2019/8/12"],
- ["ID": "6", "TYPE": "新闻中心", "NAME": "公司新闻", "TITLE": "最省钱省电环保可信赖的空气净化什么品牌的好？", "TIME": "2019/8/11"],
- ["ID": "7", "TYPE": "新闻中心", "NAME": "公司新闻", "TITLE": "跟雾霾再见，体验长安欧尚A800车载空气净化系统！", "TIME": "2019/10/11"],
- ["ID": "8", "TYPE": "新闻中心", "NAME": "公司新闻", "TITLE": "车内空气净化高手，让你拒做人体过滤器！", "TIME": "2019/5/8"],
- ["ID": "9", "TYPE": "新闻中心", "NAME": "公司新闻", "TITLE": "空气净化器，车内空气净化器，车载空气净化器", "TIME": "2019/3/6"],
- ["ID": "10", "TYPE": "新闻中心", "NAME": "行业动态", "TITLE": "执法记录仪与行车记录仪的区别", "TIME": "2020/7/16"],
- ["ID": "11", "TYPE": "新闻中心", "NAME": "行业动态", "TITLE": "交警教你选购行车记录仪", "TIME": "2020/6/28"],
- ["ID": "12", "TYPE": "新闻中心", "NAME": "行业动态", "TITLE": "车内空气净化系统就能过滤病毒吗？", "TIME": "2020/6/16"],
- ["ID": "13", "TYPE": "新闻中心", "NAME": "行业动态", "TITLE": "刚刚！医保局消息，回款政策来了", "TIME": "2020/6/9"],
- ["ID": "14", "TYPE": "新闻中心", "NAME": "行业动态", "TITLE": "车内空气净化有妙招", "TIME": "2020/5/20"],
- ["ID": "15", "TYPE": "新闻中心", "NAME": "行业动态", "TITLE": "中石化，医疗器械，让不可能成为可能！", "TIME": "2020/5/14"],

§ f?±"r Ö B' -; JSON & È ® \* > ' &é6Š'V -( £, ' · ' ž Ä

Ô?±"r Ö ) ® , ' žF >| Z . È Ô8#1,, § 5-1 Z . }5ž Ä

2 ÅF +XJS F JQuery ° \_ ÈB3+X FG JSON ž carnews.json . & È Î)à Ô Â ?5•  
 N¥5F É Ä » ²&é + Eé ? s 3P >| J Ø 1 È #Eé ?- µ é i ž&é +,´·\È n/j \* >|  
 J Ø 1 -( £,´ àL+ G>~ Ä § f x Ì . ² ; . p/j È# ?4Ò8ç 74Ò,´ j j ž F,´ j  
 Ä



## § f?±"r Ö

z à \* · & carnews.js È ! 6 · & E • ` news.html · & ] Ä  
 z j x,´ ,8ZN© ul 71@ ] li s3P\$+ ÐUP 7 ... + » & Ä  
 z UP 7&é + » &?±"r i ž&é + 71@,´ µ é È # x x ñ G>~ ?- ,´ 7NÈ n/j&é + 71@,´  
 · \µ é ÈB3+X FG JSON ž · & È àL+ G>~ ?- N¥ ] n/j TITLE s3P ) Ä,´ à  
 L+ 7NÈ È àL+ 3 &L\$ TIME s3P,´ IM• # n/j Ä § f&é + » &,´ -( £#k Ø . ² ;  
 · p/j Ö

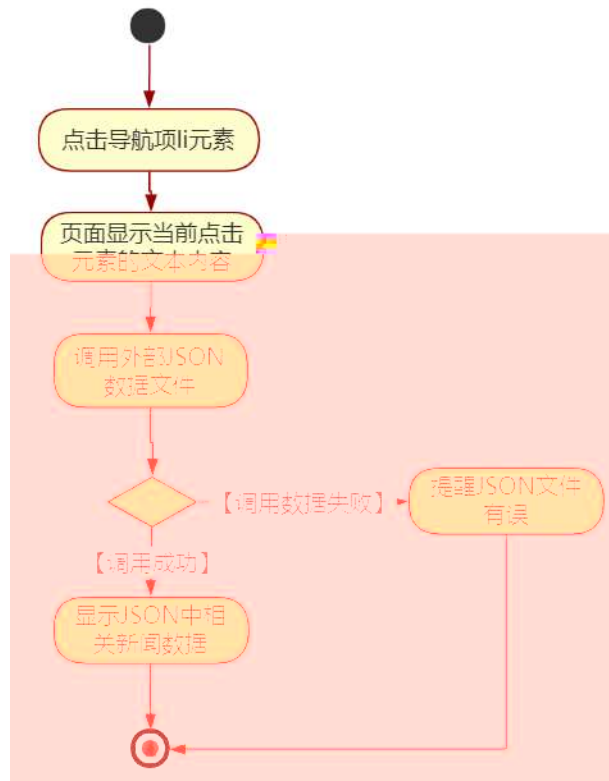

Ô?±"r Ö

- z B' Z &é + ' &é6Š'V 71® > È# x àL+ G>~ n/j JSON & ], ' ' &é6Š'V  
ž-( £ àL+, ' x ì . È Ô8#1,, § 5-2 Z . )5ž Ä
- z B' Z &é + 0 à œ z 71® > È# x àL+ G>~ n/j JSON & ], ' 0 à œ z  
ž-( £ àL+, ' x ì . È Ô8#1,, § 5-3 Z . )5ž Ä
- z B' Z news.html · & .1 ] È E • carnews.js · &, '-( £ .1 .(w È Ô8#1,,  
§ 5-4 Z . )5ž Ä
- z B' Z carnews.js · & ] Ì3+X JSON &, ' .1 .(w È Ô8#1,, § 5-5 Z . )5ž Ä

+ Ñ • Ö6| J3P « Ä 10 6 Å

- oÑBoÒ\*{4{6 `X•5ê8ß& e . 1
- oÑ4oÒNÁ6ö4^•X•5ê8ß& e . 2
- oÑ5oÒZ, ÄM,, xX•5ê8ß& e . 3

B NÍ5L - Æ EFÙ\*""³EœGf ,F5‡1 N-\$ Ý ÷ c ù f1%N«M̄,°AôAx D

¥ !¤ t/p W •

oÑl oÒ !!\_2•^®

- FÓ\*Ž"-E-G} & 9L€ œ ( @0û ¼ 1998 ¢ 1 8 È \_ 0 æ p »"-E- N#> ý3+5 Ã  
>|~1á`" k @ ú-O0ª @ » & ,.D ÃAiAÑ Ã+O x ÃfFP,´ C J œ ( Äœ ( EF ç - 0 xF  
,´ PU#wK(3+5 ¼-O0ª @ »3+5 ú"d 7 çAi 7 È 200-400 X' » @ »Ai 7 È !8 k 0 ¶  
EVA/EPDM/TPOPEABSA1yQ 6 € = 8 T \* € É+O x4i È § 7 ¶ œE- NVH3+5 ,´ 0 ÃAi  
AÑ7- È Ä

4ÿE÷ } OM0"rB3.D È5•1 N©- 4ô4ôK⁻ ) œ (5•1 N©- "4ÿF >|N©- M0"r 6 À È6 \5•1  
N©- ,´ }1 N¥M' 6 @ › Z Q ‡ È6 [\_OÆ N¥Ãœ (1° û Ã àL+ ] ó Ã x ñ ] ó Ã 8 OE I d Ã  
CX f3+ Ã ê } ) « Ã6,,3+ A Ä•œ j ÉFÓ\*Ž"-E-G} & È5•1 N©- 0 4ô ,´ @ ^ ÈB' G÷+X  
-( Ä,´5•N¥ 0 §Eÿ & • ¼ @ Í)à xñê é ê Q ‡ È § f-( £ OE + Ñ² ; Ö

z x ñ ] ó N¥M',´N¥M' 3 p

z x ñ ] ó N¥M',´M%o 1N¥M'AiAÑ

z x ñ ] ó N¥M',´ Ô Â ? Í)à

oÑ2oÒ !!\_ X?;

+ Ñ 0 Ö)ß ³G}5ž Ã webN©- à \* > Ô Ä10 6 Å

§ f?±"r Ö

z K \*1,,NÈ · & i ÖK \* 63+O ' -NÈ ' - =,´ · & i È` n p 91,,NÈ · & È» ² Ö

3401033-

z 63P € = f`1,,NÈ · & i ] x

z !“.žG}5žLö @ 0 § x

z !“.žG}5ž Web#•?ø ~ x

z ,• webN©- 3P € x

z E • webN©- pM0,´ css · & x

z E • webN©- pM0,´ js · & x

Ô?±"r Ö

z B' X web 0 §, 'N©- 1Ñ\*6 ~0Ç ] Z K \*, ' web N©- .(w È Z { }B' ... 0  
css ãj s · & i È F T Z · & i ; , ' · & \$ 5 ? ñ È Ô8#1,, § 1-1 Z . }5ž Ä

+ Ñ ¼ ÖN¥M' 3 p Ä10 6 Å

f 0 · & i ; , ' ¼ · & i ; , ' · & È i ž ; M'5•N¥  
3 p . È F +X- Q » Ä j ‡ ¼ 'B N¥M', '5•N¥ 3 p Ä

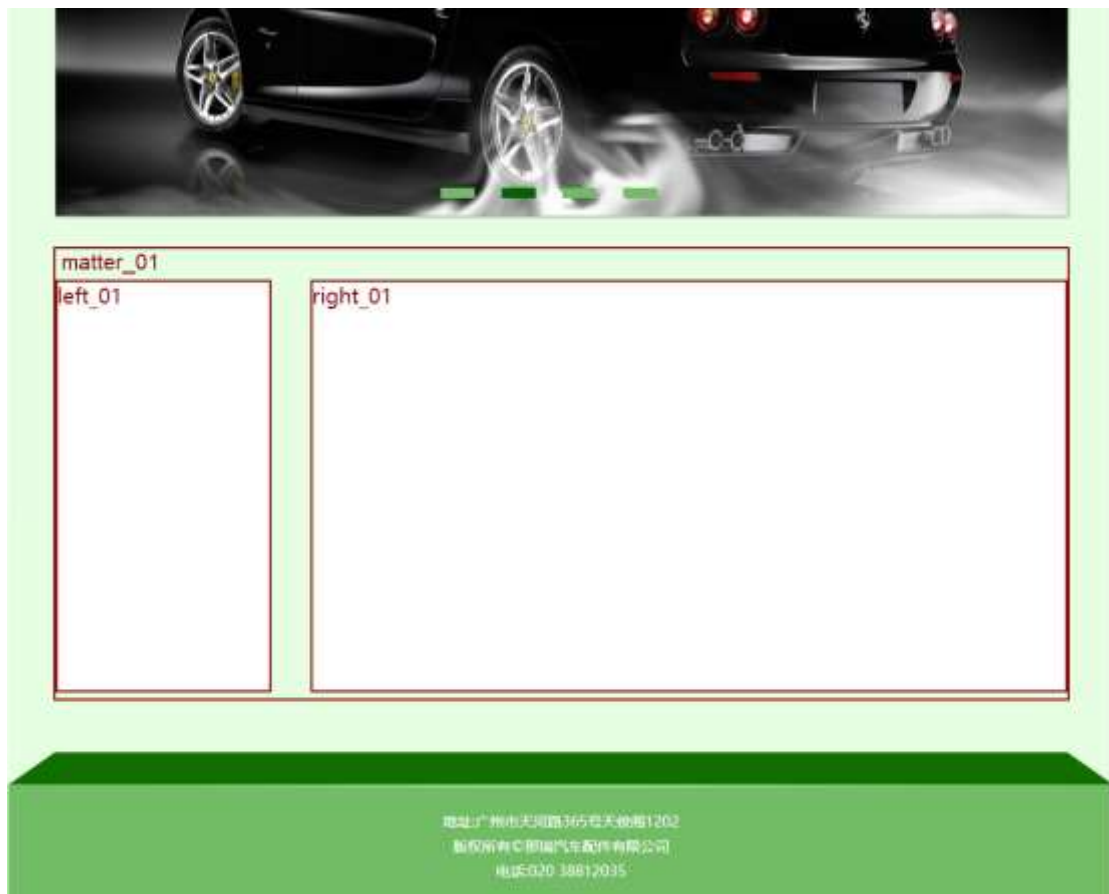

§ f ² ; Ö

1 Å ® `# Gú µ é 0 û È X!" div ] K \* 9 Z à , ' div Ä

2 Å K \* k v È K \* , ' È X ] K \* # T Z È

² ; Ö

3 Å K \* x È Aî5ž È +X ¾ n5ž x ,8Z ? x

4 Å K \* # x È Aî5ž È +X ¾ n5ž # x x ñ G>~ Ä

5 Å j 4 div Aî5ž css È?±"r ² ; Ö

.matter\_01 Aî5žF2 f í Ö Ã Eé v x

.left\_01 Aî5žF2 f í Ö ÃQ Ö Ã6ü Ÿ.(w Ã#ž Ø8# Eé x

.right\_01 Aî5žF2 f í Ö ÃQ Ö Ã#ž Ø8# Eé Ä



2 `Ã f 0 share.css · & È 9'— x ì . j ,8Z ?$+ Ð` `g ? Ö`

`z Aî5ž k 7NÈ Ã ÿ 7NÈ ‡ f g ? x`

`z Aî5ž ,8ZN© g ? x`

`z Aî5žF9 ] ,8Z €N© g ? x`

`z Aî5ž ,8Z €N©Cµ4xK. Ö g ? x`

3 `Ã f 0 product.html · & È j # x x ñ G>~$+ Ð v ñ .(w È X` `, ' ]`

`$+ Ð Ö`

`1 Å$+ Ð , ' +X ¾ n5ž x ñ G>~ 7NÈ È x ñ ] ó Ä`

`2 Å$+ Ð , ' È X ! ] K * È+X ¾ ^ n p 9 x ñ .(w È`

`X ]$+ Ð 6 Z div`

`z 6 Z ü ü +X ¾ n/j § f x ñ x`

`z X ]$+ Ð 0 Z x ñ .(w ¼ 0 Z+X ¾ n/j x ñ =0 , 'lâ:m 71® Ä`

`Ô?±"r Ö`

`z X product.html · & ] 6 :B NÈ html .1 Z . È Ô8#1,, § 3-1 Z . }5ž Ä`

`z X product. css · & ] 6 :B NÈ css .1 Z . È Ô8#1,, § 3-2 Z . }5ž Ä`

`+ Ñ Ä E • JS «&ÿ & È ¼ 'N¥M' - z «&ÿ, ' Ø 1 x ì Ä 15 6 Ä`



`§ f?±"r Ö`

`z à * banner.js · & È É • f } (© x pM0 .1 Ä`

z .../j.(w Í!Q j Ö images · & i ;,' banner01.jpg Ãbanner02.jpg Ã  
banner03.jpg x

z !ÿLÄ 2 0 8 Ø 7 ' 0 P.(w x

z .(w ; é V 9 ,8Z ÈUP 70+ Ø8# ,8Z È £ n/j-( £ .(w x

Ô?±"r Ö

z B' Z :,' - z «&ÿ(w x ì . È Ô8#1,, § 4-1 Z . }5ž Ä

z B' Z : x ì , ' js .1, ' .(w È Ô8#1,, § 4-2 Z . }5ž Ä

+ Ñ Ä ÃB3+X FG JSON & È Î)à Ô Â ?5•N¥ Ä 25 6 Ä

1 ÄF +X-( £ , ' · \ § -; JSON ž · & medicine.json ÈJSON & , ' µ é ú l ?

2 ; . p/j Ö



§ f?±"r Ö B' -; JSON & È ® \* > \$5#G5¾ é -( £ , ' · ' ž Ä

Ô?±"r Ö ) ® `,' žF >| Z . È Ô?±"r Ö ) ® `,' žF >| Z . È Ô8#

1,, § 5-1 Z . }5ž Ä

2 ÄF +XJS F JQuery ° \_ ÈB3+X FG JSON ž car.json · & È Î)à Ô Â ?5•N¥5F

É Ä » ²&é + E é ? s3P FO i>ö È #Eé ?- µ é i ž&é + , ' µ é È n/j \* FO i

>ö , '-( £ x ñ Ÿ Ä § f x ì . 2 ; . p/j È# ?408ç 740, ' j j ž

F, ' j Ä



### § f?±"r Ö

z à \* · & car.js È ! 6 · & E · ` product.html · & ] Ä

z j x, ´ ,8ZN© ul 71@ ] li s3P\$+ ÐUP 7... + » & Ä

z UP 7&é + » &?±"r i ž&é + 71@, ´ µ é È # x x ñ G>~ ?- , ´ 7NÈ n/j&é + 71@, ´

· \ µ é ÈB3+X FG JSON ž · & Èx ñ G>~ ?- N¥ ] n/j IMGs3P ) Ä, ´ .(w È

.(w ; é n/j NAMEs3P, ´ l Ä § f&é + » &, ´ -( £#k Ø . ² ; . p/j Ö

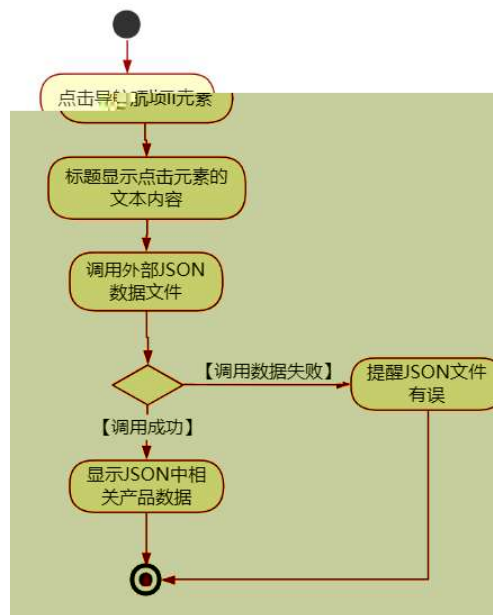

Ô?±"r Ö

- z B' Z &é + "-E- μO 71® > È# x x ñ G>~ n/j JSON & ],' "-E- μO  
ž-( £ x ñ, ' x ì . Ä Ô8#1,, § 5-2 Z . }5ž Ä
- z B' Z &é + ! G} & 71® > È# x x ñ G>~ n/j JSON & ],' ! G} &  
ž-( £ x ñ, ' x ì . Ä Ô8#1,, § 5-3 Z . }5ž Ä
- z B' Z product.html . & .1 ] È E • car.js . &,'-( £ .1 .(w Ä Ô8#1,, §  
5-4 Z . }5ž Ä
- z B' Z car.js . & ] ÈB3+X JSON &,' .1 .(w Ä Ô8#1,, § 5-5 Z . }5ž Ä

+ Ñ • Ö6| J3P « Ä 10 6 Å

oÑ3oÒ\*¼{6 'X?; X•5ê8ß& e . 2

oÑ4oÒ63 h &Gÿ?±"r?ñ \ Q ‡Lt ... 3

oÑ5oÒZ, ÄM,, xX•5ê8ß& e . 4

B NÍ5L - Æ EFÙ\*""3EœGf ,F5‡1 N-\$ æL1 c ù f1%N«M̄,°AôAx D

¥ ! ¢ t/p W •

oÑ! oÒ !!\_2•^®

- FÓ\*Ž"-E-G} & 9L€ œ ( @0û ¼ 1998 ¢ 1 8 È \_ 0 æ p »"-E- N#> ý3+5 Ã  
>| ~1á ` " k @ ú-O0ª @ » & , ' .D ÃAîAÑ Ã+O x ÃfFP, ' C J œ ( Äœ ( EF ç - 0 xF  
, ' PU#wK(3+5 ¼-O0ª @ »3+5 ú"d 7 çAî 7 È 200-400 X' » @ »Aî 7 È !8 k 0 ¶  
EVA/EPDM/TPO/HDPE/ABS 6 € = 8 T \* € É+O x4i È § 7 ¶ ¢E- NVH3+5 , ' 0 ÃAî  
AÑ7- È Ä

4ÿE÷ } OM0"rB3.D È5•1 N©- 4ô4ôK^- ) œ (5•1 N©- "4ÿF >|N©- M0"r 6 À È6 \5•1  
N©- , ' }1 N¥M' 6 @ › Z Q ‡ È6 [ \_OÆ N¥Ãœ (1° û ÃàL+ ] ó Ãx ñ ] ó Ã8 OE I d Ã  
CX f3+ Ã ê } ) « Ã6,3+ A Ä • OE j ÉFÓ\*Ž"-E-G} &È5•1 N©- 0 4ô , ' @ ^ ÈB' G÷+X  
-( Ä, '5•N¥0 §Eÿ & • ¼ @ Î)à à±E]ÉÉ Q ‡ È § f-( £ OE + Ñ² ; Ö

- z àL+ ] ó N¥M', 'N¥M' 3 p
- z àL+ ] ó N¥M', 'M%o 1N¥M'AîAÑ
- z àL+ ] ó N¥M', ' Ô Â ? Î)à

oÑ2oÒ !!\_ X?;

+ Ñ 0 Ö )ß ³G}5ž Ã webN©- à \* > Ô Ä10 6 Å

§ f?±"r Ö

- z K \*1, „NÈ · & i ÖK \* 63+O ' -NÈ ' - =, ' · & i È ^ n p 91, „NÈ · & È » ² Ö  
3401033-¸
- z 63P € = f `1, „NÈ · & i ] x
- z !“.žG}5žLö @ 0 § x
- z !“.žG}5ž Web#•?ø ~ x
- z , • webN©- 3P € x
- z E • webN©- pM0, ' css · & x
- z E • webN©- pM0, ' js · & x

Ô?±"r Ö

z B' X web 0 §, 'N©- 1Ñ\*6 ~0Ç ] Z K \*, ' web N©- .(w È Z { }B' ... 0  
css ãj s · & i È F T Z · & i ;, ' · & \$ 5 ? ñ È Ô8#1,, § 1-1 Z . }5ž Ä

+ Ñ ¼ ÖN¥M' 3 p Ä10 6 Å

f 0 html · & i ;, ' news.html ¼ css · & i ;, ' news.css · & È i ž ;M'5•N¥ 3 p  
. ÈF +X- Q » ãj ± ¼ 'B N¥M', '5•N¥ 3 p Ä

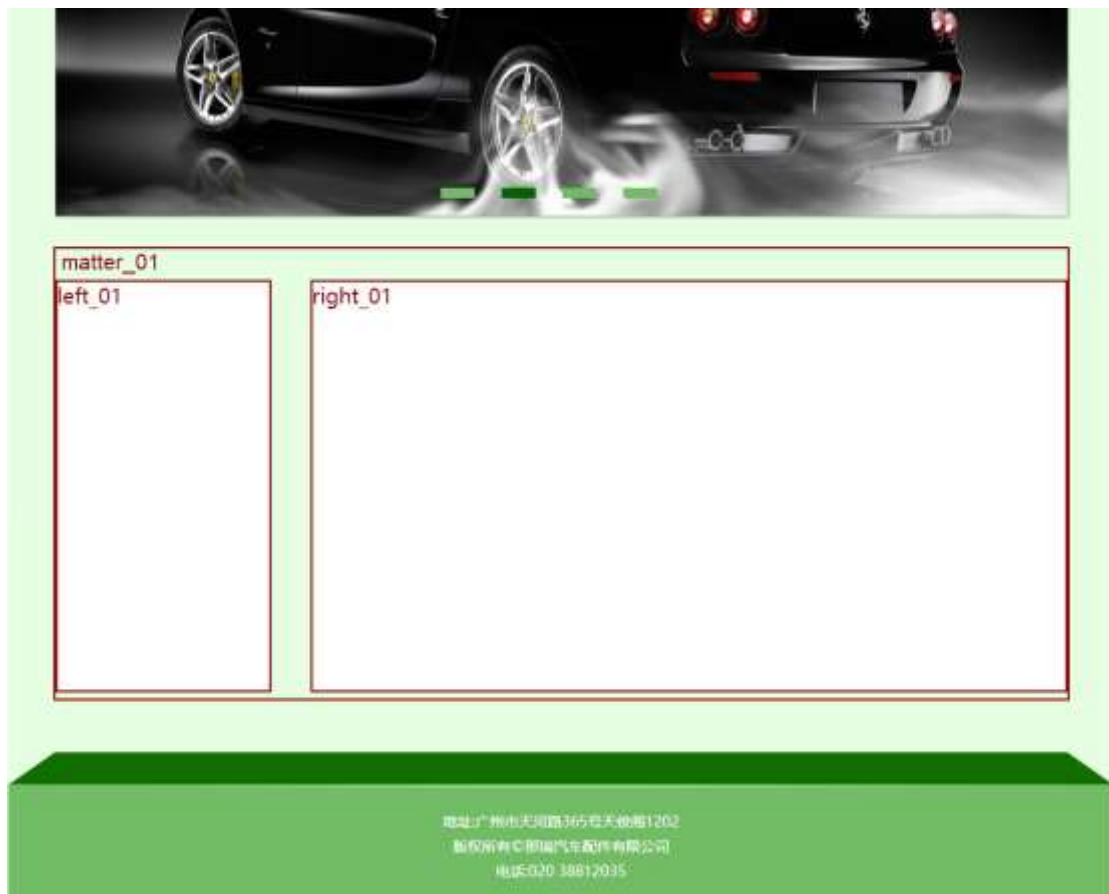

§ f ² ; Ö

1 Å ® `# Gú µ é 0 û È X!" div ] K \* 9 Z à, ' div Ä

2 Å K \* k v È K \* , ' È X ] K \* # T Z È

² ; Ö

3 Å K \* x È Aî5ž È +X ¾ n5ž x ,8Z ? x

4 Å K \* # x È Aî5ž È +X ¾ n5ž # x x ñ G>~ Ä

5 Å j 4 div Aî5ž css È?±"r ² ; Ö

.matter\_01 Aî5žF2 f í Ö Ã Eé v x

.left\_01 Aî5žF2 f í Ö ÃQ Ö Ã6ü Ÿ .(w Ã#ž Ø8# Eé x

.right\_01 Aî5žF2 f í Ö ÃQ Ö Ã#ž Ø8# Eé Ä

Ô?±"r Ö

z X news.html · & ]6 :B NÈ html .1 Z .È Ô8#1,, § 2-1 Z . }5ž Ä

z X news.css · & ]6 :B NÈ css .1 Z .È Ô8#1,, § 2-2 Z . }5ž Ä

+ Ñ 9 ÄM% 15•N¥AîAÑ 35 6 Å

f ON©- ],' html · & i ;,' news.html · & ¼ css · & i ;,' news.css · & È !“ .ž  
~+X · \ Ã 7NÈ Ã G>~ Ã J Â f ÃK. Ö 1yHTML71®È ¼ @5•N¥ ]µ é s3P, '5F É È ! D!“  
.ž ~+X CSSF9 ~ Ã ... } Ã ‡ f g ? Ã · \ g ? ÄNì8ç Ã6ü Ÿ Ã j ‡ Å5•N¥ 3 p Ž W1y İ7-  
Î)à ¼ ' 5•N¥ g ? ÈN¥M'AîAÑ x ì .²; Ö

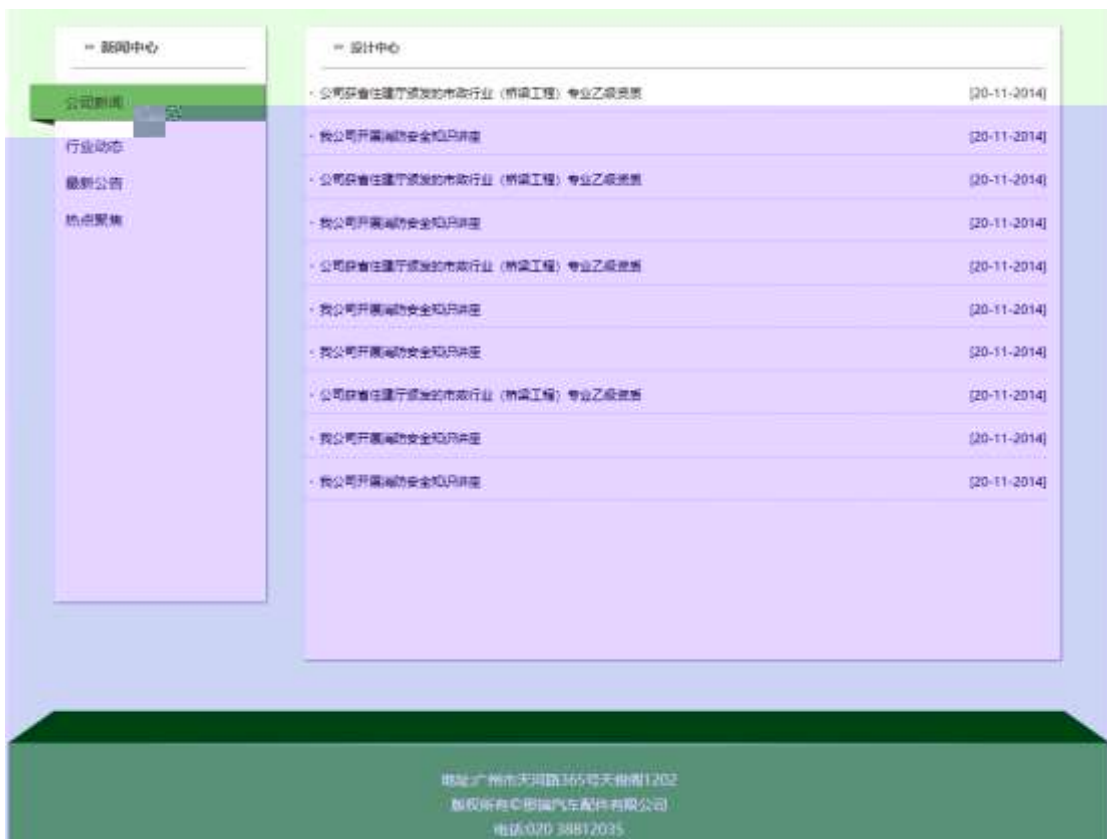

§ f?±"r Ö

1 Ã f 0 news.html · & È ® ` , È X ! ] j x ,8Z ?\$+ Ð ,8ZN© Ö

z \$+ Ð ,8Z 7NÈ È k 7NÈ j àL+ ] ó x

z \$+ Ð ,8ZN©ul 71© ÈFJE=li 71©\$+ Ð ,8ZN© Ö œ ( àL+ Ã>| J Ø 1 Ã 0 à œ z Ã ' &é6Š'V Ä

2 Ã f 0 news.css · & È 9'— x ì . j ,8Z ?\$+ Ð g ? Ö

z Aî5ž k 7NÈ Ã Ÿ 7NÈ ‡ f g ? x

z Aî5ž ,8ZN© g ? x

z Aî5žF9 ] ,8Z €N© g ? x

z Aî5ž ,8Z €N©Cµ4xK. Ö g ? x

3 Ã f 0 news.html · & È # x àL+ G>~\$+ Ð àL+ Ÿ ÈX , ' ]\$+ Ð Ö

1 Å\$+ Ð , ' +X ¾ n5ž x ñ àL+ 7NÈ È àL+ ] ó Ä

2 Å\$+ Ð , ' È+X ¾ ^ n p 9 àL+ Ÿ

z \$+ Ð6 Z +X ¾ n/j § f àL+ Ÿ x

Ô?±"r Ö

z X news.html · & ] 6 :B NÈ html .1 Z . È Ô8#1,, § 3-1 Z . }5ž Ä

z X news.css · & ] 6 :B NÈ css .1 Z . È Ô8#1,, § 3-2 Z . }5ž Ä

+ Ñ Ä E • JS «&Ÿ & È ¼ 'N¥M' - z «&Ÿ, ' Ø 1 x ì Ä 15 6 Å



§ f?±"r Ö

z à \* banner.js · & È É • f } (© x pM0 .1 Ä



z .../j .(w Í!Q j Ö images · & i ; , ' banner01.jpg Åbanner02.jpg Å  
banner03.jpg x

z !ÿLÄ 2 0 8 Ø 7 ' 0 P .(w x

z .(w ; é V 9 ,8Z ÈUP 70+ Ø8# ,8Z È £ n/j-( £ .(w x

Ö?±"r Ö

z B' Z : , ' - z «&ÿ(w x ì . È Ö8#1,, § 4-1 Z . }5ž Ä

z B' Z : x ì , ' js .1, ' .(w È Ö8#1,, § 4-2 Z . }5ž Ä

+ Ñ Ä ÅB3+X FG JSON & È Î)à Ô Â ?5•N¥Ä Å 25 6 Ä

1 ÄF +X-( £ , ' . \ § - ; JSON ž · & carnews.json ÈJSON & , ' µ é ú l ?

² ; . p/j Ö

[{"ID": "1", "TYPE": "新闻中心", "NAME": "公司新闻", "TITLE": "全国疫情期间, 哪一款车对车内空气净化最好?", "TIME": "2020/3/18"}, {"ID": "2", "TYPE": "新闻中心", "NAME": "公司新闻", "TITLE": "滤风汽车空气净化组合单元产品介绍", "TIME": "2019/8/5"}, {"ID": "3", "TYPE": "新闻中心", "NAME": "公司新闻", "TITLE": "新车除甲醛 为什么选择滤风?", "TIME": "2019/7/30"}, {"ID": "4", "TYPE": "新闻中心", "NAME": "公司新闻", "TITLE": "汽车“排毒”利器- 滤风牌汽车空气净化组合单元2", "TIME": "2019/8/13"}, {"ID": "5", "TYPE": "新闻中心", "NAME": "公司新闻", "TITLE": "“滤风”牌汽车空调专用活性炭触媒空气净化组", "TIME": "2019/8/12"}, {"ID": "6", "TYPE": "新闻中心", "NAME": "公司新闻", "TITLE": "最省钱省电环保可信赖的空气净化什么品牌的好?", "TIME": "2019/8/11"}, {"ID": "7", "TYPE": "新闻中心", "NAME": "公司新闻", "TITLE": "跟雾霾再见, 体验长安欧尚A800车载空气净化系统!", "TIME": "2019/10/11"}, {"ID": "8", "TYPE": "新闻中心", "NAME": "公司新闻", "TITLE": "车内空气净化高手, 让你拒绝做人体过滤器!", "TIME": "2019/5/8"}, {"ID": "9", "TYPE": "新闻中心", "NAME": "公司新闻", "TITLE": "空气净化器, 车内空气净化器, 车载空气净化器", "TIME": "2019/3/6"}, {"ID": "10", "TYPE": "新闻中心", "NAME": "行业动态", "TITLE": "执法记录仪与行车记录仪的区别", "TIME": "2020/7/16"}, {"ID": "11", "TYPE": "新闻中心", "NAME": "行业动态", "TITLE": "交警教你选购行车记录仪", "TIME": "2020/6/28"}, {"ID": "12", "TYPE": "新闻中心", "NAME": "行业动态", "TITLE": "车内空气净化系统就能过滤病毒吗?", "TIME": "2020/6/16"}, {"ID": "13", "TYPE": "新闻中心", "NAME": "行业动态", "TITLE": "刚刚! 医保局消息, 回款政策来了", "TIME": "2020/6/9"}, {"ID": "14", "TYPE": "新闻中心", "NAME": "行业动态", "TITLE": "车内空气净化有妙招", "TIME": "2020/5/20"}, {"ID": "15", "TYPE": "新闻中心", "NAME": "行业动态", "TITLE": "中石化, 医疗器械, 让不可能成为可能!", "TIME": "2020/5/14"},

§ f?±"r Ö B' - ; JSON & È ® \* > 0 à œ z -( £ , ' • ' ž Ä

Ö?±"r Ö ) ® , ' žF > | Z . È Ö8#1,, § 5-1 Z . }5ž Ä

2 ÄF +XJS F JQuery ° \_ ÈB3+X FG JSON ž carnews.json · & È Î)à Ô Â ?5•

N¥5F É Ä » 2&é + Eé ? s3P > | J Ø 1 È #Eé ?- µ é i ž&é + , ' . \ È n/j \* > |

J Ø 1 -( £ , ' àL+ G> ~ Ä § f x ì . ² ; . p/j È# ?4Ø8ç 74Ø, ' j j ž F , ' j

Ä



### § f?±"r Ö

z à \* . & carnews.js È ! 6 . & E • ` news.html . & ] Ä

z j x , ´ , 8ZN© ul 71® ] li s3P\$+ ÐUP 7 ... + » & Ä

z UP 7&é + » &?±"r i ž&é + 71®, ´ µ é È # x àL+ , 8Z G>~ ? - , ´ 7NÈ n/j&é + 7  
 1®, ´ . \ µ é ÈB3+X FG JSON ž . & È àL+ G>~ ?- N¥ ] n/j TITLE s3P ) Ä  
 , ´ àL+ 7NÈ È àL+ 3 &L\$ TIME s3P, ´ IM• # n/j Ä § f&é + » & , ´ -( £#k Ø .  
 ² ; . p/j Ö

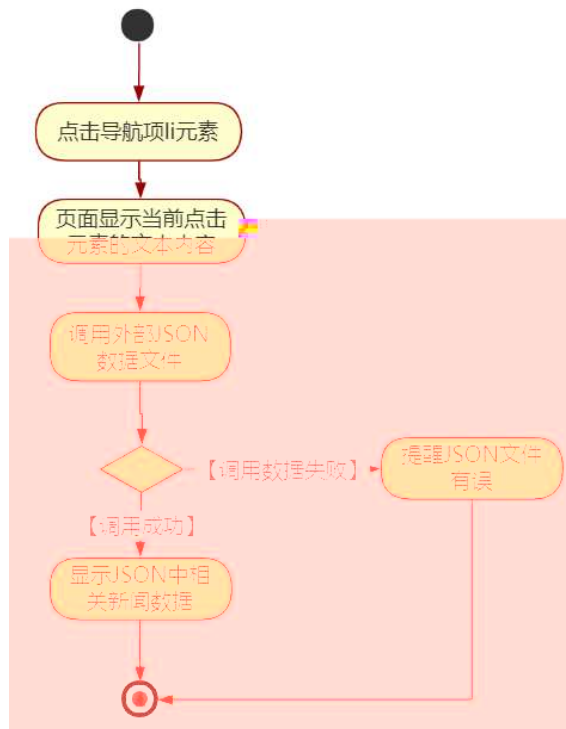

## Ô?±"r Ö

- z B' Z &é + ' &é6Š'V 71® > È# x àL+ G>~ n/j JSON & ], ' &é6Š'V  
ž-( £ àL+, ' x ì . Ä Ô8#1,, § 5-2 Z . }5ž Ä
- z B' Z &é + 0 à œ z 71® > È# x àL+ G>~ n/j JSON & ], ' 0 à œ z  
ž-( £ àL+, ' x ì . Ä Ô8#1,, § 5-3 Z . } 5ž Ä
- z B' Z news.html · & .1 ] È E • carnews.js · &, '-( £ .1 .(w Ä Ô8#1,,  
§ 5-4 Z . }5ž Ä
- z B' Z carnews.js · & ] È3+X JSON &, ' .1 .(w Ä Ô8#1,, § 5-5 Z . }5ž Ä

+ Ñ • Ö6| J3P « Ä 10 6 Å

oÑBoÒ\*¼{6 'X•5ê8ß& e . 1

oÑ4oÒNÁ6ö4^•X•5ê8ß& e . 2

oÑ5oÒZ, ÄM,, xX•5ê8ß& e . 3

B NÎ5L - Æ E yFPEα7 F5‡1 N-\$ "3EœEα7 f1%M«M̃,°AôAx Ⓔ

!α t/p W •

oÑ! oÒ !!\_2•^®

sFJEž6p Èù K ¼# - È 1997 αF • ] - ÈX5¼ - ÆĐ / W Æç - Æ9! - Æ# - Æ | Æ

\$? wAî 9K0 ^ € œ ( F Î » 4 Ä \_ ~\*3 N¶ x, 'Ež6p fFP v { 0 Ä

sFJ È/ý2«U€ ~, 'Q ñCXEž6p È% CãE-E- ÆSUVÃC°GpE- ÆC<E- ÆE« ' ÆE« Ò Æ 'E- Æ

ÒE- Æ 0; j à ÆÌ J j à1y 4/ýE- »M0"r È+uK0 ~\*3 100 J Z - æ È '9ç - μ F"-E- ² v

AÔ Ä

4ÿE÷ } OM0"rB3.D È5•1 N©- 4ô4ôK^- ) œ (5•1 N©- "4ÿF >|N©- M0"r 6 Ä È6 \5•1

N©- , ' }1 N¥M' 6 @ ! Z Q ‡ È6 [ \_OÆ N¥Ã'-E-Ež6p Æ™ ^E-Ež6p ÆàL+CtAß ÆÒ g = Ñ Æ

è ÈCt\$À Æ6,,3+ A Ä • œ j É sFJEž6p È5•1 N©- 0 4ô , ' @ ^ ÈB' G‡X-( Ä, '5•N¥ 0

§Eÿ & • ¼ @ Î)à "E-Ež6p Q ‡ È § f-( £ œ + Ñ² ; Ö

z "-E-Ež6p N¥M', ' N¥M' 3 p

z "-E-Ež6p N¥M', 'M%o 1N¥M'AiAÑ

z "-E-Ež6p N¥M', ' Ô Â ? Î)à

oÑ! oÒ !!\_ X?;

+ Ñ 0 Ö )ß ³G}5ž Æ webN©- à \* > Ô Ä10 6 Ä

§ f?±"r Ö

z K \*1,,NÈ · & i ÖK \* 63+O ' -NÈ ' - =, ' · & i È ^ n p 91,,NÈ · & È » ² Ö

3401033-

z 63P € = f `1,,NÈ · & i ] x

z !“.žG}5žLö @ 0 § x

z !“.žG}5ž Web#?ø ~ x

z , • webN©- 3P € x

z E • webN©- pM0, ' css · & x

z E • webN©- pM0, ' js · & x

Ô?±"r Ö

z B' X web 0 §, 'N©- 1Ñ\*6 ~0Ç ] Z K \*, ' web N©- .(w È Z { }B' ... 0  
css Äj s · & i È F T Z · & i ; , ' · & \$ 5 ? ñ È Ô8#1,, § 1-1 Z . }5ž Ä

+ Ñ ¼ ÖN¥M' 3 p Ä10 6 Ä

f 0 productCar.html ¼ ProductDisplay.css · & È i ž ;M'5•N¥ 3 p . ÈF +X- Q  
» Ä j ‡ ¼ 'B N¥M', '5•N¥ 3 p Ä

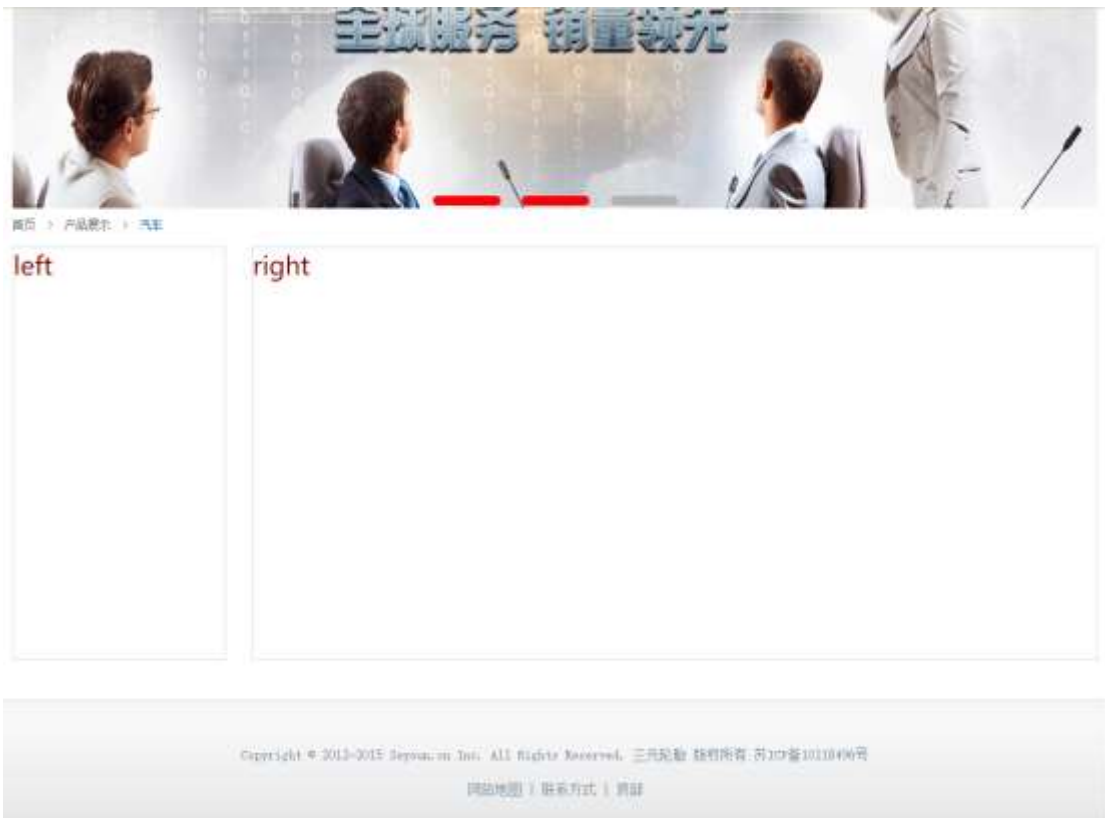

§ f ² ; Ö

1 Ä ® `# Gú !" · 3 pG 6 Ä63B µ é ÄÈ X!" div ]K \* T Z à, ' div Ä

2 Ä K \* x ÈÄî5ž È+X ¾ n5ž x ,8Z ? x

3 Ä K \* # x ÈÄî5ž È+X ¾ n5ž # x x ñ G>~ Ä

4 Ä j 4 di v Äî5ž css È?±"r ² ; Ö

j .left Äî5žF2 f í Ö ÄQ Ö Äü Ÿ .(w Ä#ž Ø8# Eé x

j .right Äî5žF2 f í Ö ÄQ Ö Ä#ž Ø8# Eé Ä

Ô?±"r Ö

z X productCar.htm . & ] 6 :B NÈ html .1 Z . È Ô8#1,, § 2-1 Z . }5ž Ä  
 z X ProductDisplay.css . & ] 6 :B NÈ css .1 Z . È Ô8#1,, § 2-2 Z . }  
 5ž Ä

**+ Ñ 9 ãM% 15•N¥AîAÑ 35 6 Å**

f 0N©- ],' productCar.html . & ¼ ProductDisplay.css . & È !“.ž +X . \ Ä 7  
 NÈ ã G>~ ãJ Â f ãK. Ö 1yHTML71®È ¼ @5•N¥ ] µ é s3P, '5F É È ! D!“.ž +X CSSF9  
 ~ ã ... } ã± f g ? ã . \ g ? ãNì8ç ã6ü Ÿ ãj ± ã5•N¥ 3 p Ž W1y İ7- î)à ¼ ' 5•N¥  
 g ? ÈN¥M'AîAÑ x ì . ² ; Ö

z Ai5žF9 ] ,8Z €N© g ? x

z Ai5ž ,8Z €N©Cμ4xK. Ö g ? x

3 Ä f 0 productCar.html - & È j # x x ñ G>~\$+ Ð v ñ .(w È X , ]  
\$+ Ð Ö

1 Å\$+ Ð , ' +X ¼ n5ž x ñ ... μ 7NÈ Ä

2 Å\$+ Ð , ' È+X ¼ ^ n p 9 x ñ ÿ Ä

z \$+ Ð 6 Z +X ¼ n/j § f x ñ ÿ x

### Ô?±"r Ö

z X productCar.html - & ] 6 :B NÈ html .1 Z . È Ô8#1,, § 3-1 Z . }5ž Ä

z X ProductDisplay. css - & ] 6 :B NÈ css .1 Z . È Ô8#1,, § 3-2 Z . }  
5ž Ä

+ Ñ Ä E • JS «&ÿ & È ¼ 'N¥M' - z «&ÿ, ' Ø 1 x ì Ä 15 6 Ä



### § f?±"r Ö

z à \* banner.js - & È É • f } (© x pM0 .1 Ä

z .../j .(w Í!Q j Ö images - & i ; , ' banner01.gif Ä banner02.gif Ä  
banner03.png x

z !ÿLÄ 2 0 8 Ø 7 ' 0 P .(w x

z .(w ; é V 9 ,8Z ÈUP 70+ Ø8# ,8Z È £ n/j-( £ .(w x

### Ô?±"r Ö

z B' Z :,' z «&Y(w x ì . È Ô8#1,, § 4-1 Z . }5ž Ä  
 z B' Z : x ì , ' js . 1 , ' . (w È Ô8#1,, § 4-2 Z . }5ž Ä

+ Ñ Ä ÑB3+X FG JSON & È Ì)à Ô Â ?5•N¥ Ä 25 6 Ä

1 ÄF +X-( £ , ' · \ § - ; JSON ž · & car\_tyre.json È JSON & , ' µ é ú l ?  
 ² ; . p/j Ö

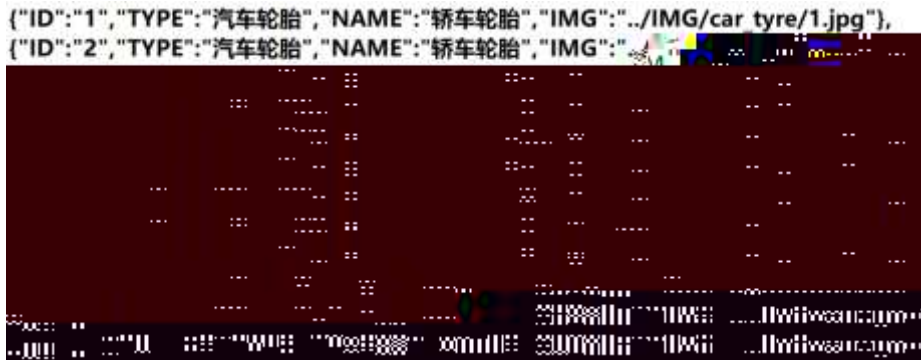

§ f?±r Ö B' - ; JSON & È ® \* > ÒE-Ež6p -( £ , ' · ' ž Ä  
 Ô?±r Ö ) ® ` , ' žF > | Z . È Ô8#1,, § 5-1 Z . }5ž Ä

2 ÄF +XJS F JQuery ° \_ ÈB3+X FG JSON ž car\_tyre.json · & È Ì)à Ô Â ?5•  
 N¥5F É Ä » ²&é + Eé ? s3P C°Gp"-E-Ež6p È #Eé ?- µ é i ž&é + , ' µ é È n/j \*  
 C°Gp"-E-Ež6p , -( £ x ñ Y Ä § f x ì . ² ; . p/j È# ?4Ò8ç 74Ò , ' j j ž  
 F , ' j Ä





## § f?±"r Ö

- z à \* · & car\_tyre.js È ! 6 · & E • ` productCar.html · & ] Ä
- z j x, ´ ,8ZN© ul 71® ] li s3P\$+ ÐUP 7 ... + » & Ä
- z UP 7&é + » &?±"r i ž&é + 71®, ´ µ é È # x x ñ G>~ ?- , ´ 7NÈ n/j&é + 71®, ´  
· \ µ é ÈB3+X FG JSON ž · & Èx ñ G>~ ?- N¥ ] n/j I MGs3P ) Ä, ´ .(w È  
.(w ; é n/j NAMEs3P, ´ l Ä § f&é + » &, ´-( £#k Ø . ² ; . p/j Ö

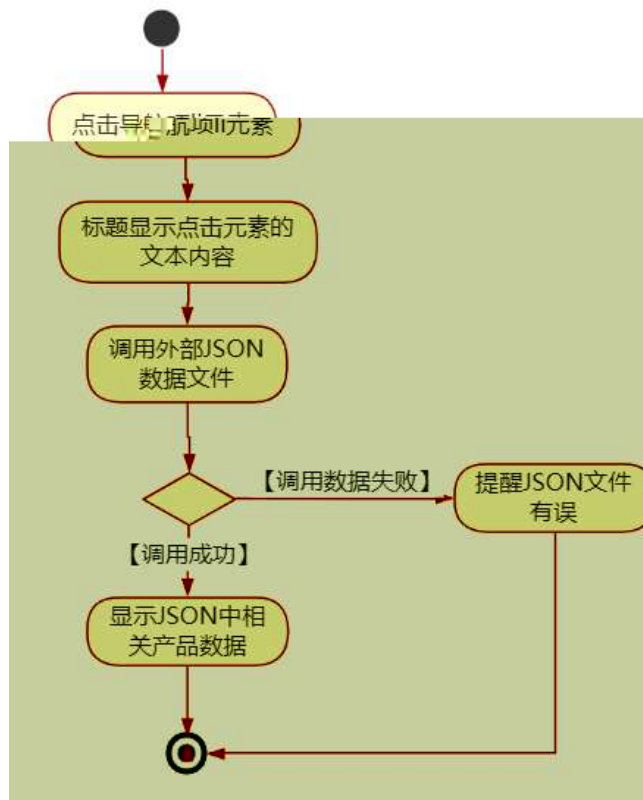

## Ô?±"r Ö

- z B' Z &é + ÒE–Ež6p 71® > È # x x ñ G>~ n/j JSON & ], ´ ÒE–Ež6p  
ž-( £ x ñ, ´ x ì . Ä Ô8#1,, § 5-2 Z . }5ž Ä
- z B' Z &é + ! Ež6p 71® > È # x x ñ G>~ n/j JSON & ], ´ ! Ež6p  
ž-( £ x ñ, ´ x ì . Ä Ô8#1,, § 5-3 Z . }5ž Ä
- z B' Z productCar.html · & .1 ] È E • car\_tyre.js · &, ´-( £ .1 .(w Ä  
Ô8#1,, § 5-4 Z . }5ž Ä
- z B' Z car\_tyre.js · & ] ÈB3+X JSON &, ´ .1 .(w Ä Ô8#1,, § 5-5 Z . }

5ž Ä

+ Ñ • Ö6| J3P « Ä 10 6 Å

oÑ3oÒ\*¼6 ´X•5ê8ß& e . 1

oÑ4oÒNÁ6ö4^•X•5ê8ß& e . 2

oÑ5oÒZ, ÄM,, xX•5ê8ß& e . 3



Ô?±"r Ö

z B' X web 0 §, 'N©- 1Ñ\*6 ~0Ç ] Z K \*, ' web N©- .(w È Z { }B' ... 0  
css ãj s · & i È F T Z · & i ; , ' · & \$ 5 ?ñ È Ô8#1,, § 1-1 Z . }5ž Ä

+ Ñ ¼ ÖN¥M' 3 p Ä10 6 Å

f 0 productMoto.html ¼ ProductDisplay.css · & È i ž ; M'5•N¥ 3 p . ÈF +X- Q  
» Ä j ‡ ¼ 'B N¥M', '5•N¥ 3 p Ä

§ f ² ; Ö

1 Å ® `# Gú !" · 3 pG 6 Ä63B µ é ÄÈ X!" div ]K \* (D +X- Q

z X productMoto.html · & ] 6 :B NÈ html .1 Z . È Ô8#1,, § 2-1 Z . }5ž Ä  
z X ProductDisplay.css · & ] 6 :B NÈ css .1 Z . È Ô8#1,, § 2-2 Z . }  
5ž Ä

+ Ñ 9 ÄM%o 15•N¥AîAÑ 35 6 Ä

f ON©- ],' productMoto.html · & ¼ ProductDisplay.css · & È !“.ž -+X · \ Ä 7  
NÈ Ä G>~ ÄJ Ä f ÄK. Ö 1yHTML71®È ¼ @5•N¥ ] µ é s3P,'5F É È ! D!“ .ž -+X CSF9  
~ Ä ... } Ä± f g ? Ä · \ g ? ÄNì8ç Ä6ü Ÿ Äj ± Ä5•N¥ 3 p Ž W1y İ7- İ)à ¼ ' 5•N¥  
g ? ÈN¥M'AîAÑ x ì . ² ; Ö



§ f?±"r Ö

1 Äf 0 productCar.html · & È®` , ' ÈX !j j x ,8Z ?\$+ Ð ,8ZN© Ö

z \$+ Ð ,8Z 7NÈ È k 7NÈ j ™ ^E-Ež6p x

z \$+ Ð ,8ZN©ul 71® ÈFJE-İi 71®\$+ Ð ,8ZN© Ö“ àEž6p ÄMLcEž6p ÄÈ 9 ÒEž6p Ä  
6@ È Ež6p Ä ž Y (FJEž6p Ä

2 Äf 0 ProductDisplay. css · & È 9'— x ì . j ,8Z ?\$+ Ð g ? Ö

z Aî5ž 7NÈ ± f g ? x

z Aî5ž ,8ZN© g ? x

z Aî5žF9 ] ,8Z €N© g ? x

z Aî5ž ,8Z €N©Cμ4xK. Ő g ? x

3 Ā f 0 productMoto.html . & È j # x x ñ G>~\$+ Đ v ñ .(w È X , ' ]

\$+ Đ Ő

1 Ā\$+ Đ , ' +X ¼ n5ž x ñ ... μ 7NÈ Ā

2 Ā\$+ Đ , ' È+X ¼ ^ n p 9 x ñ Ÿ Ā

z \$+ Đ 6 Z +X ¼ n/j § f x ñ Ÿ x

Ő?±"r Ő

z X productMoto.html . & ] 6 :B NÈ html .1 Z . È Ő8#1,, § 3-1 Z . }5ž Ā

z X ProductDisplay. css . & ] 6 :B NÈ css .1 Z . È Ő8#1,, § xg2f3-2 Z%Ÿ1• à ‡ YS%

5ž Ā

+ Ñ Ā E • JS «&Ÿ & È ¼ 'N≠M' - z «&Ÿ, ' Ø 1 x ĩ Ā 15 6 Ā

§ f?±"r Ő

z à \*

z B'Z :,'z «&Ÿ(w x ì . È Ô8#1,, § 4-1 Z . }5ž Ä  
z B'Z : x ì , ' js . 1 , ' . (w È Ô8#1,, § 4-2 Z . }5ž Ä

+ Ñ Ä ÄB3+X FG JSON & È î)à Ô Â ?5•N¥ Ä 25 6 Ä

1 ÄF +X-( £ , ' · \ § - ; JSON ž · & moto\_tyre.json ÈJSON & , ' µ é ú l  
? ² ; . p/j Ö

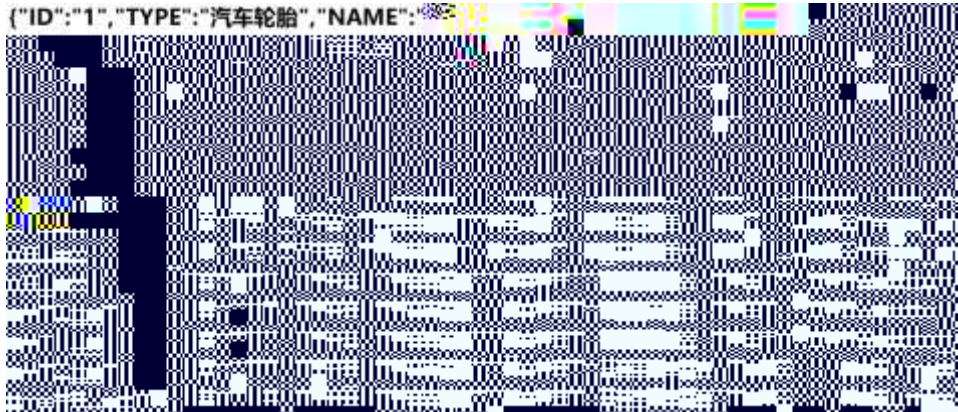

§ f?±"r Ö B' - ; JSON & È ® \* > 6@ È Ež6p -( £ , ' · ' ž Ä  
Ô?±"r Ö ) ® ` , ' žF > | Z . È Ô8#1,, § 5-1 Z . }5ž Ä

2 ÄF +XJS F JQuery ° \_ ÈB3+X FG JSON ž moto\_tyre.json · & È î)à Ô Â ?  
5•N¥5F É Ä » ²&é + Eé ? s3P ž Y (FJEž6p È #Eé ?- µ é i ž&é + , ' µ é È n/j  
\* ž Y (FJEž6p , -( £ x ñ Ÿ Ä § f x ì . ² ; . p/j È# ?4Ò8ç 74Ò , ' j j  
ž F , ' j Ä

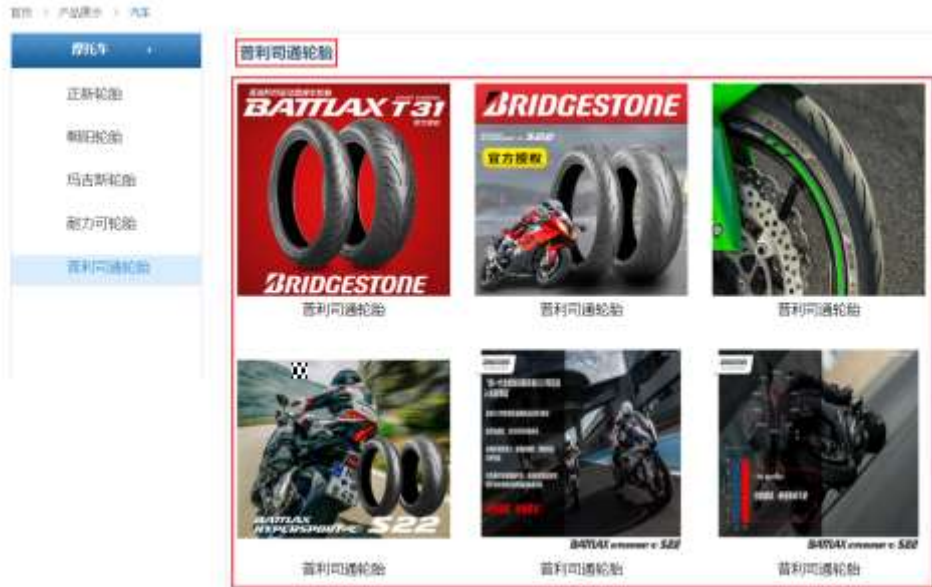

### § f?±"r Ö

z à \* · & moto\_tyre.js È ! 6 · & E · ` productMoto.html · & ] Ä

z j x, ´ ,8ZN© ul 71® ] li s3P\$+ ÐUP 7 ... + » & Ä

z UP 7&é + » &?±"r i ž&é + 71®, ´ µ é È # x x ñ G>~ ?- , ´ 7NÈ n/j&é + 71®, ´

· \ µ é È 3+X FG JSON ž · & È x ñ G>~ ?- N¥ ] n/j IMGs3P ) Ä, ´ .(w È

.(w ; é n/j NAMEs3P, ´ I Ä § f&é + » &, ´ -( £#k Ø . ² ; . p/j Ö

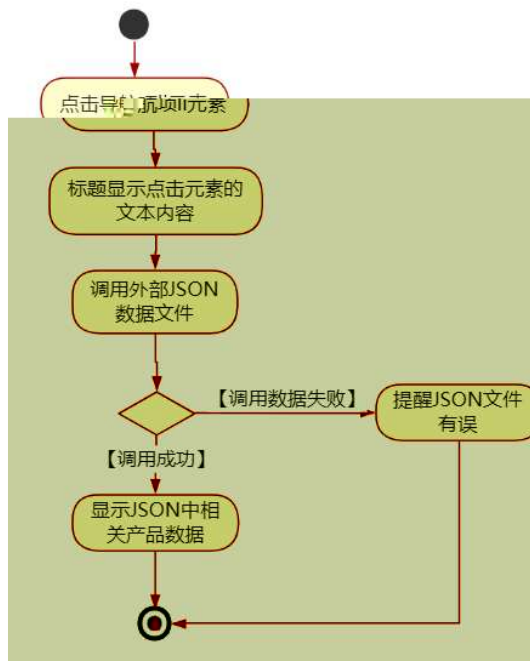



## Ô?±"r Ö

z B' Z &é + )Ë 9 ßEž6p 71® > È # x x ñ G>~ n/j JSON· & ],' )Ë 9 ßEž  
6p ž-( £ x ñ, ' x ì . Ä Ô 8#1,, § 5-2 Z . }5ž Ä

z B' Z &é + MLcEž6p 71® > È # x x ñ G>~ n/j JSON· & ],' MLcEž6p  
ž-( £ x ñ, ' x ì . Ä Ô8#1,, § 5-3 Z . }5ž Ä

z B' Z productMoto.html · & .1 ] È E • moto\_tyre.js · &, '-( £ .1 .(w Ä  
Ô8#1,, § 5-4 Z . }5ž Ä

z B' Z moto\_tyre.js · & ] ÈB3+X JSON· &, ' .1 .(w Ä Ô8#1,, § 5-5 Z . }  
5ž Ä

+ Ñ • Ö6| J3P « Ä 10 6 Å

oÑBoÒ\*¼{6 'X•5ê8ß& e . 1

oÑ4oÒNÁ6ö4^•X•5ê8ß& e . 2

oÑ5oÒZ, ÄM,, xX•5ê8ß& e . 3

B NÍ5L - Æ E yFPEα7 F5‡1 N-\$ æL1CzAâ f1%N«M̄,°AôAx 𐀀

!α t/p W •

oÑ! oÒ !!\_2•^®

sFJEž6p Èù K ¾# - È 1997 αF • ] - ÈX5¾ - ÆĐ / W Æç - Æ9! - Æ# - Æ | Æ

\$? wAî 9K0 ^ € œ ( F Î » 4 Ä \_ ~\*3N¶ x, 'Ež6p fFP v { 0 Ä

sFJ È/ý2«U€ ~, 'Q ñCXEž6p È% CãE-E- ÆSUVÆ°GpE- ÆC<E- ÆE« ' ÆE« Ò Æ 'E- Æ

ÒE- Æ 0; j à ÆÌ J j à1y 4/ýE- »M0"r È+uK0 ~\*3 100 J Z - æ È '9ç - μ F"-E- ² v

AÔ Ä

4ÿE÷ } OM0"rB3.D È5•1 N©- 4ô4ôK^- ) œ (5•1 N©- "4ÿF >|N©- M0"r 6 Ä È6 \5•1

N©- , ' }1 N¥M' 6 @ ! Z Q ‡ È6 [ \_OÆ N¥Ä'-E-Ež6p Ä™ ^E-Ež6p ÄàL+CtAß ÄÒ g = Ñ Ä

è ÈCt\$Ä Ä6,,3+ A Ä •œ j É sFJEž6p È5•1 N©- 0 4ô , ' @ ^ ÈB' G÷+X-( Ä, '5•N¥ 0

§Eÿ & • ¼ @ Î)à àL+CtAß Q ‡ È § f-( £ œ + Ñ² ; Ö

z àL+CtAß N¥M', 'N¥M' 3 p

z àL+CtAß N¥M', 'M%o 1N¥M'AîAÑ

z àL+CtAß N¥M', ' Ô Ä ? Î)à

oÑ! oÒ !!\_ X?;

+ Ñ 0 Ö )ß ³G}5ž Ä webN©- à \* > Ô Ä10 6 Ä

§ f?±"r Ö

z K \*1,,NÈ · & i ÖK \* 63+O ' -NÈ ' - =, ' · & i È ^ n p 91,,NÈ · & È » ² Ö

3401033-

z 63P € = f `1,,NÈ · & i ] x

z !“.žG} 5žLö @ 0 § x

z !“.žG}5ž Web#?ø ~ x

z , • webN©- 3P € x

z E • webN©- pM0, ' css · & x

z E • webN©- pM0, ' js · & x

Ô?±"r Ö

z B' X web 0 §, 'N©- 1Ñ\*6 ~0Ç ] Z K \*, ' web N©- .(w È Z { }B' ... 0  
css Äj s · & i È F T Z · & i ; , ' · & \$ 5 ? ñ È Ô8#1,, § 1-1 Z . }5ž Ä

+ Ñ ¼ ÖN¥M' 3 p Ä10 6 Å

f 0 news.html ¼ news.css · & È i ž ;M'5•N¥ 3 p . ÈF +X- Q » Ä j ‡ ¼ 'B N¥  
M', '5•N¥ 3 p Ä

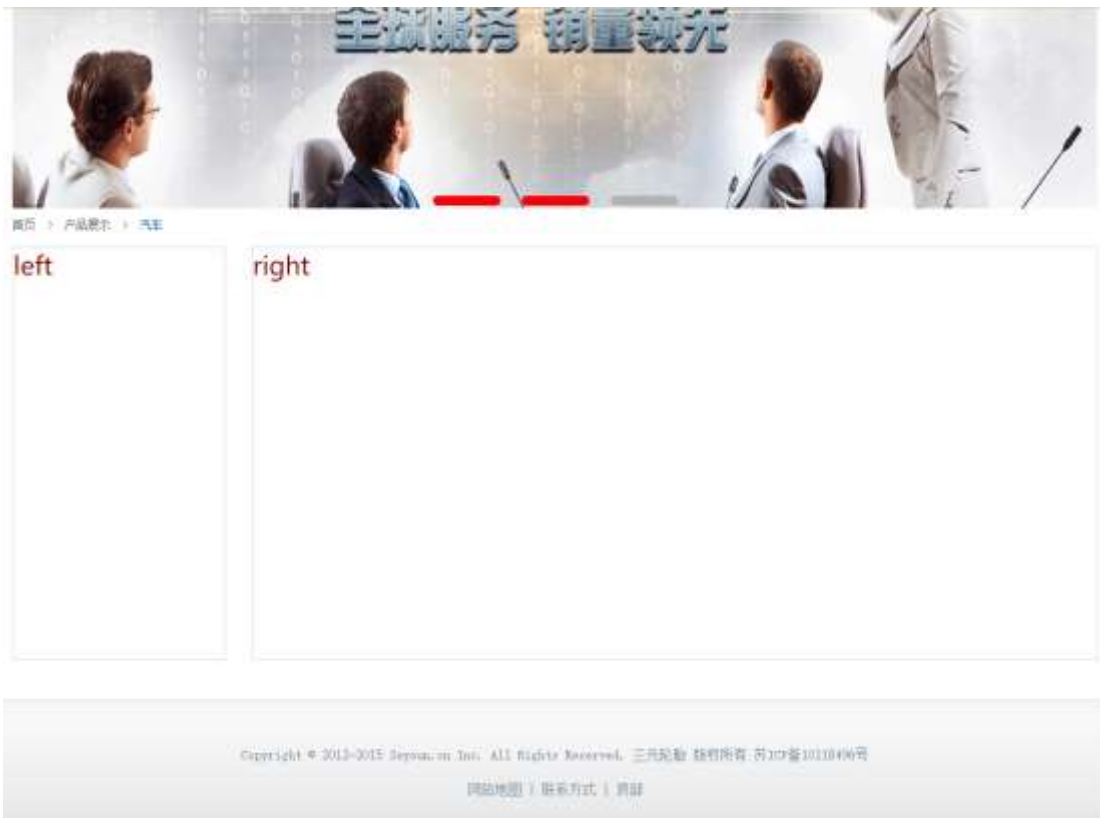

§ f ² ; Ö

1 Å ® `# Gú !" · 3 pG 6 Ä63B µ é ÄÈ X!" div ] K \* T Z à , ' div Ä

2 Å K \* x ÈAî5ž È+X ¾ n5ž x ,8Z ? x

3 Å K \* # x ÈAî5ž È+X ¾ n5ž # x àL+ G>~ Ä

4 Å j 4 div Aî5ž css È?±"r ² ; Ö

j .left Aî5žF2 f í Ö ÄQ Ö Ä6ü Ÿ .(w Ä#ž Ø8# Eé x

j .right Aî5žF2 f í Ö ÄQ Ö Ä#ž Ø8# Eé Ä

Ô?±"r Ö

z X newshtml . & ] 6 :B NÈ html .1 Z . È Ô8#1,, § 2-1 Z . }5ž Ä  
z X newscss . & ] 6 :B NÈ css .1 Z . È Ô8#1,, § 2-2 Z . }5ž Ä

+ Ñ 9 ãM% 15•N¥AíAã35 6 Å

f 0N©- ],' newshtml . & ¼ newscss . & È !“.ž -+X . \ ã 7NÈ ãG>~ ãJ Â f ã  
K. Ö1y HTML71®È ¼ @5•N¥ ] µ é s3P, '5F É È ; D!“ .ž

z \$+ Ðid="thenews" ,´ ul È+X ¾ ^ n p 9 àL+ Ý Ä

z \$+ Ð8 Z +X ¾ n/j § f àL+ Ý x

### Ô?±"r Ö

z X newshtml · & ]6 :B NÈ html .1 Z .È Ô8#1,, § 3-1 Z .}5ž Ä

z X news css · & ]6 :B NÈ css .1 Z .È Ô8#1,, § 3-2 Z .}5ž Ä

## + Ñ Ä E • JS «&Ÿ & È ¼ 'N¥M' - z «&Ÿ,´ Ø 1 x ì Ä 15 6 Ä



### § f?±"r Ö

z à \* banner.js · & È É • f } (© x pM0 .1 Ä

z .../j .(w Í!Q j Ö images · & i ;,´ banner01.gif Ä banner02.gif Ä banner03.png x

z !ÿLÄ 2 0 8 Ø 7 ' 0 P .(w x

z .(w ; é V 9 ,8Z ÈUP 70+ Ø8# ,8Z È £ n/j-( £ .(w x

### Ô?±"r Ö

z B' Z : ,´ - z «&Ÿ(w x ì .È Ô8#1,, § 4-1 Z .}5ž Ä

z B' Z : x ì,´ js .1,´ .(w È Ô8#1,, § 4-2 Z .}5ž Ä

## + Ñ Ä ÄB3+X FG JSON & È î)à Ô Â ?5•N¥ Ä 25 6 Ä

1 ÄF +X-( £,´ · \ § -; JSON ž · & tyrenews.json ÈJSON &,´ µ é ú l ?

2; . p/j Ö

```

{"ID": "1", "TYPE": "新闻中心", "NAME": "公司新闻", "TITLE": "立足上海，放眼全球", "TIME": "2020/3/18"},
{"ID": "2", "TYPE": "新闻中心", "NAME": "公司新闻", "TITLE": "胜在渠道*赢在终端", "TIME": "2019/8/5"},
{"ID": "3", "TYPE": "新闻中心", "NAME": "公司新闻", "TITLE": "三元轮胎2019年度优秀员工表彰大会隆重召开", "TIME": "2019/7/30"},
{"ID": "4", "TYPE": "新闻中心", "NAME": "公司新闻", "TITLE": "河北台地区童迪车胎产品交流会在公司召开", "TIME": "2019/8/13"},
{"ID": "5", "TYPE": "新闻中心", "NAME": "公司新闻", "TITLE": "“四声已传”——彰显三元科技创新", "TIME": "2019/8/12"},
{"ID": "6", "TYPE": "新闻中心", "NAME": "公司新闻", "TITLE": "国内首场轮胎展会吸引各方关注", "TIME": "2019/8/11"},
{"ID": "7", "TYPE": "新闻中心", "NAME": "公司新闻", "TITLE": "因特异展出两栖用概念轮胎", "TIME": "2019/10/11"},
{"ID": "8", "TYPE": "新闻中心", "NAME": "公司新闻", "TITLE": "汽车轮胎变成机械腿", "TIME": "2019/5/8"},
{"ID": "9", "TYPE": "新闻中心", "NAME": "公司新闻", "TITLE": "给轮胎系一条“安全带”，"TIME": "2019/3/6"},
{"ID": "10", "TYPE": "新闻中心", "NAME": "行业动态", "TITLE": "轮胎行业：疫情影响下的市场现状", "TIME": "2020/5/12"}

```

§ f?±"r Ö B' -; JSON & È ® \* > 0 à œ z -(£, ' • ' ž Ä  
 Ô?±"r Ö ) ® `,' žF > | Z . È Ô8#1,, § 5-1 Z . }5ž Ä

2 ÄF +XJS F JQuery ° \_ ÈB3+X FG JSON ž tyrenews.json . & È Î)à Ô Â ?5•  
 N¥5F É Ä » 2&é + Eé ? s3P > | J Ø 1 È #Eé ?- µ é i ž&é +, ' . \ È n/j \* > |  
 J Ø 1 -(£, ' àL+ G>~ Ä § f x Ì . 2; . p/j È# ?4Ø8¢ 74Ø, ' j j ž F, ' j  
 Ä



§ f?±"r Ö

z à \* . & tyrenews.js È ! 6 . & E • ` news.html . & ] Ä  
 z j x, ' ,8ZN© ul 71@ ] li s3P\$+ DUP 7 ... + » & Ä  
 z UP 7&é + » &?±"r i ž&é + 71@, ' µ é È # x x ñ G>~ ?- , ' 7NÈ n/j&é + 71@, '  
 . \ µ é ÈB3+X FG JSON ž . & È àL+ G>~ ?- N¥ ] n/j TITLE s3P ) Ä, ' à  
 L+ 7NÈ È àL+ 3 &L\$ TIME s3P, ' IM• # n/j Ä § f &é + » &, ' -(£#k Ø . 2 ;

. p/j Ö

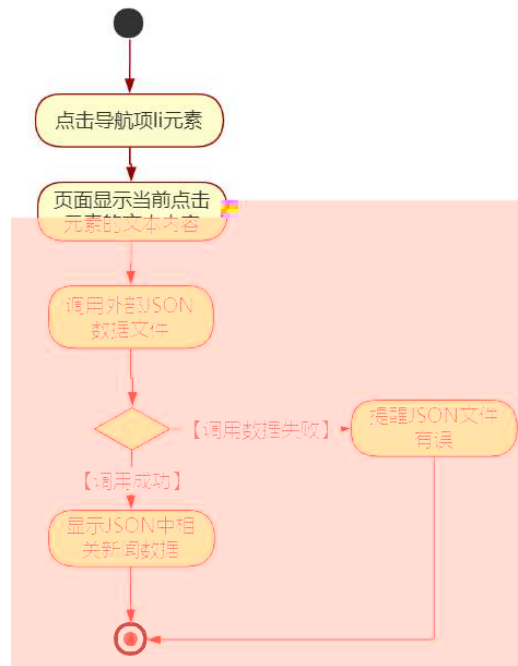

### Ô?±"r Ö

- z B' Z &é + ' &é6Š'V 71® > È# x àL+ G>~ n/j JSON & ], ' &é6Š'V ž-( £ àL+, ' x ì . Ä Ô8#1,, § 5-2 Z . }5ž Ä
- z B' Z &é + 0 à œ z 71® > È# x àL+ G>~ n/j JSON & ], ' 0 à œ z ž-( £ àL+, ' x ì . Ä Ô8#1,, § 5-3 Z . }5ž Ä
- z B' Z news.html · & .1 ] È E • tyrenews.js · &, '-( £ .1 .(w Ä Ô8#1,, § 5-4 Z . }5ž Ä
- z B' Z tyrenews.js · & ] ÈB3+X JSON &, ' .1 .(w Ä Ô8#1,, § 5-5 Z . }5ž Ä

+ Ñ • Ö6| J3P « Ä 10 6 Å

oÑBoÖ\*V4{6 'X•5ê8ß& e . 1

oÑ4oÖNÁ6ö4^•X•5ê8ß& e . 2

oÑ5oÒZ, ÄM,, xX•5ê8ß& e . 3

Ú È E5†N« Ê+^ 6 Lz ‹



eE.V1 \*{6

pM0, 'Eÿ.œ &Aî 7 ² ;>~ Ä

1

¿'	Aî 7 ÄEÿ & =0	?ô   / ° _ ò Ä+XFD	7#
1	AÑ1Ç j	OPUG§-î 5 : È µ ^ 8G : È win7/win10 ý ŒE3+5	+X ¼Eÿ & 0 ¼EÿG 5ç È!ÿ ê 0
2	Web0 §	Hbuilder	ò63 ê ^ +F9 0/ý Web0 § È(x \ F9 f )#q> (x \
3	#•?ø ~	Hbuilder 8 V #•?ø ~	
4		Office	(x \ F9 f )#q> (x \
5	EÄ •#		(x \ F9 f )#q> (x \
6	Windows		(x \ F9 f )#q> (x \

eE.V2 NÄ6ö4^•

63 h &K~ j 150 6Jÿ Ä

eE.V3 Z, ÄM,, x

Aô 'N©	6 l	Aô 64ö l
6  J3P «	106	4 • & i - = ?ô93 È!ÿN© “ 2 6 x webN©- ] • & - = ?ô93 È!ÿN© “ 2 6 x webN©- ] 4 • & ^ Ø }5ž = 8*6 È!ÿN© “ 2 6 x “ ¼ j! Ä
)ß ³G}5ž > webN©- à *	106	webN©- , • = @ Ĩ È “ 2-4 6 x Z @ ĨG}5žwebN©- )ß ³ È “ 2 6 x Z E • webN©- pM0, 'CSS & È!ÿ Z CSS & “ 2 6 x Z E • webN©- pM0, 'JS • & È!ÿ Z JS • & “ 2 6 x “ ¼ j! Ä
N¥M' 3 p	106	Z 9?±"r Z . È!ÿN© “ 1 6 x HTML1 ]!ÿ5j A FKIB 0 Z 71© È!ÿN© “ 0.5-1 6 x HTML1 ]!ÿ5j A FKIB 0 Z Ž WAi5ž È!ÿN© “ 0.5 6 x CSS.1 ]!ÿ5j A FKIB 0 ZF9 ~ È!ÿN© “ 1-3 6 x CSS.1 4F9 ~ ]!ÿ5j A FKIB 0 Z Ž WAi5ž È!ÿN© “ 0.5

		6 x " ¼ j! Ä
M% 15•N¥AIAÑ	356	Z 9?±"r Z . È!ÿN© " 16 x HTML1 J !ÿ5j A FKIB 0 Z 71® È!ÿN© " 0.5-16 x HTML1 J!ÿ5j A FKIB 0 Z Ž WAi5ž È!ÿN© " 0.5 6 x CSS.1 J!ÿ5j A FKIB 0 ZF9 ~ È!ÿN© " 1-36 x CSS.1 4F9 ~ J!ÿ5j A FKIB 0 Z Ž WAi5ž È!ÿN© " 0.5 6 x " ¼ j! Ä
E • JS«&ÿ & È ¼ 'N¥M' - z «&ÿ, Ø 1 x ì	106	js . & E • html . & !=! ".ž È " 16 x . (wEž ÝNª ž !=! ".ž È " 16 x . (wEž Ý &L\$Aî5ž !=! ".ž È " 16 x UP 7 Ü OE x ì !=! ".ž È " 26 x 3R E j &é + x ì !=! ".ž È " 26 x !ÿ A n/j 0 P . (w È " 16 x " ¼ j! Ä
B3+X FGJSON & È Î)à Ô Â ?5•N¥	256	Z 9?±"r Z . È!ÿN© " 16 x Z ® ` JSON& ]-( £, ž È " 36 x x ì . J G>~ 7NÈ Z n/j&é + 71®, ´ \ µ é È!ÿN© " 26 x x ì . J ž µ é > JSON& ], ž = 08\$ È!ÿN© " 26 x js . & - = !=! ".ž È " 16 x js . & E • html . & !=! ".ž È " 26 x js .1 JUP 7&é + » & .1 !=! ".ž È " 0.5-26 x js .1 J Ø 1+O @HTML1 !=! ".ž È " 0.5-26 x js .1 J @ ÀJSON& .1 !=! ".ž È " 0.5-26 x " ¼ j! Ä